

Pioneer

AVH-A215BT

DVD RDS AV RECEIVER

DVD RDS AV 接收機

PENERIMA DVD RDS AV

เครื่องรับสัญญาณ DVD RDS AV

DX



Owner's Manual
用戶手冊
Buku Panduan Pemilik
คู่มือการใช้งาน

เครื่องโทรคมนาคม และอุปกรณ์นี้ มีความสอดคล้องกับข้อกำหนดของ กสทช.

English

中文

Indonesia

ภาษาไทย

Contents

Thank you for buying this Pioneer product. Please read through these instructions so you will know how to operate your model properly. After you have finished reading the instructions, keep this document in a safe place for future reference.

Important

The screen shown in the examples may differ from actual screens, which may be changed without notice for performance and function improvements.

■ Precaution	2
■ Parts and controls	4
■ Basic operation	5
■ Bluetooth	7
■ AV source	10
■ Smartphone connection for AV source	11
■ Radio	11
■ Disc	13
■ Compressed files	14
■ iPod	16
■ AUX	17
■ Settings	17
Displaying the setting screen	17
System settings	17
Theme settings	20
Audio settings	20

Video settings	22
■ Favourite menu	22
■ Other functions	23
■ Connection	24
■ Installation	27
■ Appendix	28

Precaution

CAUTION

This product is a Class 1 laser product classified under the safety standard, IEC 60825-1:2014.

CLASS 1 LASER PRODUCT

WARNING

Slots and openings in the cabinet are provided for ventilation to ensure reliable operation of the product, and to protect it from overheating. To prevent fire hazard, the openings should never be blocked or covered with items (such as papers, floor mat, cloths).

CAUTION

This product is evaluated in moderate and tropical climate condition under the Audio, video and similar electronic apparatus - Safety requirements, IEC 60065.

Important safety information

WARNING

- Do not attempt to install or service this product by yourself. Installation or servicing of this product by persons without training and experience in electronic equipment and automotive accessories may be dangerous and could expose you to the risk of electric shock, injury or other hazards.
- Do not allow this product to come into contact with liquids. Electrical shock could result. Also, damage to the product, smoke, and overheating could result from contact with liquids.
- If liquid or foreign matter should get inside this product, park your vehicle in a safe place, turn the ignition switch off (ACC OFF) immediately and consult your dealer or the nearest authorised Pioneer Service Station. Do not use this product in this condition because doing so may result in a fire, electric shock, or other failure.
- If you notice smoke, a strange noise or odour from this product, or any other abnormal signs on the LCD screen, turn off the power immediately and consult your dealer or the nearest authorised Pioneer Service Station. Using this product in this condition may result in permanent damage to the system.
- Do not disassemble or modify this product, as there are high-voltage components inside which may cause an electric shock. Be sure to consult your dealer or the nearest authorised Pioneer Service Station for internal inspection, adjustments or repairs.

Before using this product, be sure to read and fully understand the following safety information:

- Do not operate this product, any applications, or the rear view camera option (if purchased) if doing so will divert your attention in any way from the safe operation of your vehicle. Always observe safe driving rules and follow all existing traffic regulations. If you experience difficulty in operating this product, pull over, park your vehicle in a safe location and apply the handbrake before making the necessary adjustments.

- Never set the volume of this product so high that you cannot hear outside traffic and emergency vehicles.
- To promote safety, certain functions are disabled unless the vehicle is stopped and the handbrake is applied.
- Keep this manual handy as a reference for operating procedures and safety information.
- Do not install this product where it may (i) obstruct the driver's vision, (ii) impair the performance of any of the vehicle's operating systems or safety features, including air bags or hazard lamp buttons or (iii) impair the driver's ability to safely operate the vehicle.
- Please remember to fasten your seat belt at all times while operating your vehicle. If you are ever in an accident, your injuries can be considerably more severe if your seat belt is not properly buckled.
- Never use headphones while driving.

To ensure safe driving

WARNING

- **LIGHT GREEN LEAD AT POWER CONNECTOR IS DESIGNED TO DETECT PARKED STATUS AND MUST BE CONNECTED TO THE POWER SUPPLY SIDE OF THE HANDBRAKE SWITCH. IMPROPER CONNECTION OR USE OF THIS LEAD MAY VIOLATE APPLICABLE LAW AND MAY RESULT IN SERIOUS INJURY OR DAMAGE.**
- **Do not take any steps to tamper with or disable the handbrake interlock system which is in place for your protection. Tampering with or disabling the handbrake interlock system could result in serious injury or death.**
- **To avoid the risk of damage and injury and the potential violation of applicable laws, this product is not for use with a video image that is visible to the driver.**
- In some countries the viewing of video image on a display inside a vehicle even by persons other than the driver may be illegal. Where such regulations apply, they must be obeyed.

If you attempt to watch video image while driving, the warning "**Viewing of front seat video source while driving is strictly prohibited.**" will appear on the screen. To watch video image on this display, stop the vehicle in a safe place and apply the handbrake. Please keep the brake pedal pushed down before releasing the handbrake.

When using a display connected to V OUT

The video output terminal (**V OUT**) is for connection of a display to enable passengers in the rear seats to watch video images.

WARNING

NEVER install the rear display in a location that enables the driver to watch video images while driving.

To avoid battery exhaustion

Be sure to run the vehicle engine while using this product. Using this product without running the engine can drain the battery.

WARNING

Do not install this product in a vehicle that does not have an ACC wire or circuitry available.

Rear view camera

With an optional rear view camera, you are able to use this product as an aid to keep an eye on trailers, or backing into a tight parking spot.

WARNING

- SCREEN IMAGE MAY APPEAR REVERSED.
- USE INPUT ONLY FOR REVERSE OR MIRROR IMAGE REAR VIEW CAMERA. OTHER USE MAY RESULT IN INJURY OR DAMAGE.

CAUTION

The rear view mode is to use this product as an aid to keep an eye on the trailers, or while backing up. Do not use this function for entertainment purposes.

Handling the USB connector

CAUTION

- To prevent data loss and damage to the storage device, never remove it from this product while data is being transferred.
- Pioneer cannot guarantee compatibility with all USB mass storage devices and assumes no responsibility for any loss of data on media players, iPhone, smartphone, or other devices while using this product.

In case of trouble

Should this product fail to operate properly, contact your dealer or nearest authorised Pioneer Service Station.

Visit our website

Visit our website for we offer the latest information about PIONEER CORPORATION. Refer to the back cover for details of the our world site.

Protecting the LCD panel and screen

- Do not expose the LCD screen to direct sunlight when this product is not used. This may result in LCD screen malfunction due to the resulting high temperatures.
- When using a mobile phone, keep the aerial of the mobile phone away from the LCD screen to prevent disruption of the video in the form of spots, coloured stripes, etc.
- To protect the LCD screen from damage, be sure to touch the touch panel keys only with your finger and do so gently.



Notes on internal memory

- The information will be erased by disconnecting the yellow lead from the battery (or removing the battery itself).
- Some of the settings and recorded contents will not be reset.

About this manual

This manual uses diagrams of actual screens to describe operations. However, the screens on some units may not match those shown in this manual depending on the model used.





Meanings of symbols used in this manual

	This indicates to touch the appropriate soft key on the touch screen.
	This indicates to touch and hold the appropriate soft key on the touch screen.

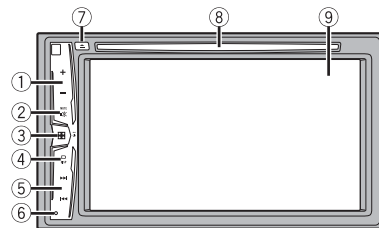
Parts and controls

Main unit



①	VOL (+/-)	
②	MUTE	
③		Press to display the top menu screen. Press and hold to power off. To power back on, press any button. NOTE The  icon appears when the power is on.
④	DISP	Press to turn the display on or off.
⑤		Performs manual seek tuning, fast forwards, reverse and track search controls. Press to answer or end a call.
⑥	RESET	Press to reset the microprocessor (page 5).
⑦		Refer to Inserting and ejecting a disc (page 13).
⑧	Disc-loading slot	
⑨	LCD screen	

Remote Control

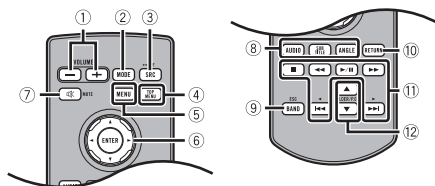

①	VOLUME (+/-)	
②	MODE	Press to turn the display on or off.
③	SRC	Press to cycle through all the available sources. Press and hold to turn the source off.
④	TOP MENU	Press to return to the top menu during DVD playback.
⑤	MENU	Displays the DVD menu during DVD playback.
⑥	Thumb pad	Use to select a menu on the DVD menu.
⑦	MUTE	
⑧	AUDIO SUBTITLE ANGLE	Press to change the audio language, subtitle language or viewing angle during DVD playback.
⑨	BAND/ESC	Press to select the tuner band when tuner is selected as a source. Press to switch between media file types when playing the following types of data: Disc, USB
⑩	RETURN	Press to return to the specified point and start playback from there.
⑪	▶/	Press to pause or resume playback.
	◀◀ or ▶▶	For audio: Press and hold to perform fast reverse or fast forwards. For video: Press to perform fast reverse or fast forwards.
	◀◀ or ▶▶	Press to return to the previous track (chapter) or go to the next track (chapter). Press to answer or end a call.
	■	Press to stop playback. If you resume playback, playback will start from the point where you stopped. Press the button again to stop playback completely.
⑫	FOLDER/PCH	Press to select the next or previous title or folder. Press to recall radio station frequencies assigned to preset channel keys. Press to answer or end a call.

Basic operation

Resetting the microprocessor

⚠ CAUTION

- Pressing the RESET button resets settings and recorded contents to the factory settings.
 - Do not perform this operation when a device is connected to this product.
 - Some of the settings and recorded contents will not be reset.
- The microprocessor must be reset under the following conditions:
 - Prior to using this product for the first time after installation.
 - If this product fails to operate properly.
 - If there appears to be problems with the operation of the system.

- 1 Turn the ignition switch OFF.**
- 2 Press RESET with a pen tip or other pointed tools.**
Settings and recorded contents are reset to the factory settings.

Preparing the remote control

Remove the insulation sheet before use.



How to replace the battery

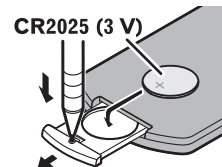

Insert the CR2025 (3 V) battery with the plus (+) and minus (-) poles orientated properly.

⚠ WARNING

- Do not ingest the battery, Chemical Burn Hazard.
(The remote control supplied with) This product contains a coin/button cell battery. If the coin/button cell battery is swallowed, it can cause severe internal burns in just 2 hours and can lead to death.
Keep new and used batteries away from children.
If the battery compartment does not close securely, stop using the product and keep it away from

children.

If you think batteries might have been swallowed or placed inside any part of the body, seek immediate medical attention.

- Batteries (battery pack or batteries installed) must not be exposed to excessive heat such as sunshine, fire or the like.

CAUTION

- Remove the battery if the remote control is not used for a month or longer.
- There is a danger of explosion if the battery is incorrectly replaced. Replace only with the same or equivalent type.
- Do not handle the battery with metallic tools.
- Do not store the battery with metallic objects.
- If the battery leaks, wipe the remote control completely clean and install a new battery.
- When disposing of used batteries, please comply with governmental regulations or environmental public institutions' rules that apply in your country/area.

Using the remote control

Point the remote control in the direction of the front panel to operate.

NOTE

The remote control may not function properly in direct sunlight.

Important

- Do not store the remote control in high temperatures or direct sunlight.
- Do not let the remote control fall onto the floor, where it may become jammed under the brake or accelerator.

Starting up the unit

1 Start the engine to boot up the system.

The [Select Program Language] screen appears.

NOTE

From the second time on, the screen shown will differ depending on the previous conditions.

2 Touch the language.

3 Touch .

The top menu screen appears.











Using the touch panel

You can operate this product by touching the keys on the screen directly with your fingers.







NOTE

To protect the LCD screen from damage, be sure to touch the screen only with your finger gently.

Common touch panel keys

	Switches between playback and pause.
 	
 	 Skips files (or tracks) forwards or backwards.
 	Performs fast reverse or fast forwards. Touch again to change the playback speed.
	Stops playback.
Text information	When all characters are not displayed, the rests are automatically scrolled on the display. The characters are displayed by touching the text information. NOTE This function is available only when you stop your vehicle in a safe place and apply the handbrake.
	Returns to the previous screen.
	Close the screen.

Operating list screens

 abcdefghi	Starts playback the item.
	Appears when all characters are not displayed on the display area. If you touch the key, the rests are scrolled for display. NOTE This function is available only when you stop your vehicle in a safe place and apply the handbrake.
 	Appears when items cannot be displayed on a single page. Touch  or  to view any hidden items.

Operating the time bar

You can change the playback point by dragging the key.

NOTE

The time bar function may vary depending on the activating source.

Top menu screen



①	Source icons
	Setting the time and date (page 23)
	Settings (page 17) and Favourite menu (page 22)
	Hands-free phoning (page 8)
	AV source off
	If you select , you can turn off almost all functions. The unit turns on by operating following functions: <ul style="list-style-type: none">• An incoming call is received (only for hands-free phoning via Bluetooth).• A rear view camera image is input when the vehicle is in reverse.• A button on this unit is pressed.• The ignition switch is turned off (ACC OFF), then turned on (ACC ON).

Bluetooth

Bluetooth connection

- 1 Turn on the Bluetooth function on the device.
 - 2 Press .
 - 3 Touch then .
 - 4 Touch [Connection].
 - 5 Touch .
 - 6 Touch the Bluetooth device name.
- After the device is successfully registered, a Bluetooth connection is established by the system. Once the connection is established, the device name is displayed on the list.

NOTES

- If three devices are already paired, [Memory Full] is displayed. Delete a paired device first (page 8).
- If your device supports SSP (Secure Simple Pairing), a six-digit number appears on the display of this product. Touch [Yes] to pair the device.
- is invalid when the device is already connected, also is invalid during connecting or disconnecting.

TIP



The Bluetooth connection can also be made by detecting this product from the Bluetooth device. Before registration, make sure that [Visibility] in the [Bluetooth] menu is set to [On] (page 8). For details on Bluetooth device operations, refer to the operating instructions supplied with the Bluetooth device.

Bluetooth settings

- 1 Press .
- 2 Touch then .

CAUTION

Never turn this product off and disconnect the device while the Bluetooth setting operation is being processed.

Menu Item	Description
[Connection]	<p>Connect, disconnect, or delete registered Bluetooth device manually. Touch  to delete registered device. To connect a registered Bluetooth device manually, touch the name of the device. To disconnect the device, touch the name of the connected device in the list.</p> <p>NOTE</p> <p>Connect the Bluetooth device manually in the following cases:</p> <ul style="list-style-type: none"> • Two or more Bluetooth devices are registered, and you want to manually select the device to be used. • You want to reconnect a disconnected Bluetooth device. • Connection cannot be established automatically for some reason.
[Auto Connect] [On] [Off]	Select [On] to connect the last connected Bluetooth device automatically.
[Visibility] [On] [Off]	Select [On] to make this product visible to the other device.
[PIN Code Input]	<p>Change the PIN code for Bluetooth connection. The default PIN code is "0000".</p> <ol style="list-style-type: none"> 1 Touch [0] to [9] to input the pin code (up to 8 digits). 2 Touch .
[Device Information]	Displaying the device name and address of this product.
[Bluetooth Memory Clear]	Touch [Clear] then [OK] to clear the Bluetooth memory.
[BT Software Update]	<p>Updates the Bluetooth software version by connecting the external memory.</p> <p>TIP</p> <p>This function is available when the source is off.</p>
[BT Version Info.]	Displaying the Bluetooth version.

Switching the connected Bluetooth device

You can switch among the connected Bluetooth devices using the switch devices key in the Bluetooth menu.

- You can register up to three Bluetooth devices on this product (page 7).
- The Bluetooth audio player can be switched to other Bluetooth devices on the Bluetooth audio playback screen.
- Only one device can be connected as a hands-free phoning.

Hands-free phoning

To use this function you need to connect your mobile phone to this product via Bluetooth in advance (page 7).

CAUTION











For your safety, avoid talking on the phone as much as possible while driving.

Making a phone call

- 1 Press , then touch .

The phone menu screen appears.

- 2 Touch one of the call icons on the phone menu screen.

	<p>The following items are displayed.</p> <ul style="list-style-type: none"> • Name of the current mobile phone • List number of the current mobile phone • Reception status of the current mobile phone • Battery status of the current mobile phone
	<p>Initial searches the phone book.</p> <p>Each time you press the button, English and system language may switch depending on the system language setting. Touch the list area to stop initial search.</p>
	Using preset dial list (page 9)
	<p>Using phone book</p> <p>Select a contact from the phone book. Touch the desired name on the list then select the phone number.</p> <p>TIPS</p> <ul style="list-style-type: none"> • The contacts on your phone will be automatically transferred to this product. • Update the phone book manually.
	<p>Using call history</p> <p>Make a phone call from the received call , dialled call , or missed call .</p>
	<p>Direct phone number input</p> <p>Enter the number keys to enter the phone number then touch  to make a call.</p>





▶ To end the call

- 1 Touch .

Using the preset dial lists

► Registering a phone number





You can easily store up to six phone numbers per device as presets.

- 1 Press , then touch .
- 2 Touch  or .
On the [Phone Book] screen, touch the desired name to display the contact's phone number.
- 3 Touch .



► Dialling from the preset dial list

- 1 Touch .
- 2 Touch the desired entry on the list to make a call.
The dial screen appears and dialling starts.



► Deleting a phone number

- 1 Press , then touch .
- 2 Touch  then .
- 3 Touch [Yes].



Receiving a phone call

- 1 Touch  to answer the call.
Touch  to end the call.

TIPS

- Touch  while getting a call waiting, switch to the talking person.
- Touch  while getting a call waiting to reject the call.

Phone settings

- 1 Press , then touch  and .

Menu Item	Description
[Auto Answer] [On] [Off]	Select [On] to answer an incoming call automatically.
[Ring Tone] [On] [Off]	Select [On] if the ring tone does not come out from the car speakers.

Menu Item	Description
[Invert Name]	Select [Yes] to change the order of the first and last names in the phone book.

Setting the private mode

During a conversation, you can switch to private mode (talk directly on your mobile phone).

- 1 Touch  or  to turn private mode on or off.

Adjusting the other party's listening volume

This product can be adjusted to the other party's listening volume.

- 1 Touch  to switch between the three volume levels.

Notes for hands-free phoning

► General notes

- Connection to all mobile phones featuring Bluetooth wireless technology is not guaranteed.
- The line-of-sight distance between this product and your mobile phone must be 10 metres or less when sending and receiving voice and data via Bluetooth technology.
- With some mobile phones, the ring sound may not be output from the speakers.
- If private mode is selected on the mobile phone, hands-free phoning may be disabled.

► Registration and connection

- Mobile phone operations vary depending on the type of mobile phone. Refer to the instruction manual that came with your mobile phone for detailed instructions.
- When phone book transfer does not work, disconnect your phone and then perform pairing again from your phone to this product.

► Making and receiving calls

- You may hear a noise in the following situations:
 - When you answer the phone using the button on the phone.
 - When the person on the other end of the line hangs up the phone.
- If the person on the other end of the line cannot hear the conversation due to an echo, decrease the volume level for hands-free phoning.
- With some mobile phones, even after you press the accept button on the mobile phone when a call comes in, hands-free phoning may not be performed.
- The registered name will appear if the phone number is already registered in the phone book. When the same phone number is registered under different names, only the phone number will be displayed.

►The received call and dialled number histories

- You cannot make a call to the entry of an unknown user (no phone number) in the received call history.
- If calls are made by operating your mobile phone, no history data will be recorded in this product.

►Phone book transfers

- If there are more than 1 000 phone book entries on your mobile phone, not all entries may download completely.
- Depending on the phone, this product may not display the phone book correctly.
- If the phone book in the phone contains image data, the phone book may not be transferred correctly.
- Depending on the mobile phone, phone book transfer may not be available.

Bluetooth audio

Before using the Bluetooth audio player, register and connect the device to this product (page 7).

NOTES

- Depending on the Bluetooth audio player connected to this product, the available operations with this product may be limited to the following two levels:
 - A2DP (Advanced Audio Distribution Profile): Only playing back songs on your audio player is possible.
 - A2DP and AVRCP (Audio/Video Remote Control Profile): Playing back, pausing, selecting songs, etc., are possible.
- Depending on the Bluetooth device connected to this product, the available operations with this product may be limited or differ from the descriptions in this manual.
- While you are listening to songs on your Bluetooth device, refrain from operating the phone function as much as possible. If you try operating, the signal may cause noise for song playback.
- When you are talking on the Bluetooth device connected to this product via Bluetooth, it may pause playback.

1 Press .

2 Touch  then .

The system setting screen appears.

3 Touch [AV Source Settings].

4 Confirm that [Bluetooth Audio] is turned on.





5 Press .

6 Touch [Bluetooth Audio].

The Bluetooth audio playback screen appears.

Basic operation

Description of Bluetooth audio playback screen

	Track number indicator
	Sets a repeat play range.
	Plays files in random order.
	Selects a file or folder from the list to playback. NOTE This function is available only when the AVRCP version of the Bluetooth device is 1.4 or higher.
	Switches among the Bluetooth devices when the devices are connected to this product via Bluetooth (page 8).

AV source

Supported AV source

You can play or use the following sources with this product.

- Radio
- CD
- ROM (compressed audio or video files on discs)
- DVD-Video
- USB

The following sources can be played back or used by connecting an auxiliary device.

- iPod
- Bluetooth® audio
- AUX

Selecting a source

Source on the AV source selection screen

1 Press .

2 Touch the source icon.

When you select , the AV source is turned off.

Source on the source list

1 Touch  on the AV Source screen.

2 Touch the source key.

When you select [Source OFF], the AV source is turned off.

Smartphone connection for AV source

When using a smartphone with this product, the settings are automatically configured according to the device to be connected.

NOTES

- Operation methods may vary depending on the smartphone and its software version.
- Depending on the version of smartphone OS, it may not be compatible with this unit.

Smartphone (Android™ device)

These are the methods to connect a smartphone to this product. The available sources vary depending on the connection method.

- Connecting via Bluetooth (page 11)

Compatible smartphones

Compatibility with all smartphones is not guaranteed. For details about smartphone compatibility with this product, refer to the information on our website.

Connecting via Bluetooth

The following sources are available when a smartphone is connected to the unit via Bluetooth.

- Bluetooth audio

1 Connect a smartphone with this product via Bluetooth (page 7).

2 Press .

3 Touch compatible desired source.

Radio

Starting procedure









1 Press .

2 Touch [Radio].

The Radio screen appears.

Basic operation

Description of Radio screen





	 Recalls the preset channel stored to a key from memory.
	 Stores the current broadcast frequency to a key.
	Displays the preset channel list. Select an item on the list ([1] to [6]) to switch to the preset channel.
	Selects the FM1, FM2, FM3, or AM band.
	Performs BSM (best stations memory) function (page 12).
	Manual tuning
	 Seek tuning or non stop seek tuning Releasing the key in a few seconds skips to the nearest station from the current frequency. Keep holding the key for long seconds to perform, performs non stop seek tuning.
	Searches for a broadcast by PTY information (page 11).

Searching by PTY information

You can tune into a station using PTY (Programme Type Identification) information.

NOTE

This function is available when the FM tuner is selected.

- 1 Touch .
- 2 Touch  or  to select the item.
The following items are available:
[News&Info], [Popular], [Classics], [Others].
- 3 Touch  to start searching.

TIP

If you touch [Cancel], the searching process is cancelled.

Storing the strongest broadcast frequencies (BSM)

The BSM (best stations memory) function automatically stores the six strongest broadcast frequencies under the preset channel keys [1] to [6].

NOTES



- Storing broadcast frequencies with BSM may replace those you have already saved.
- Previously stored broadcast frequencies may remain stored if the number of frequencies stored has not reached the limit.

- 1 Touch  to begin search.
While searching, the six strongest broadcast frequencies will be stored under the preset channel keys in the order of their signal strength.

To cancel the storage process

- 1 Touch [Cancel].

Radio settings

- 1 Press .
- 2 Touch  then .
- 3 Touch [AV Source Settings].
- 4 Touch [Radio settings].

The menu items vary according to the source.

Menu Item	Description
[Local] [Off] FM: [Level1] [Level2] [Level3] [Level4] AM: [Level1] [Level2]	Local seek tuning allows you to only tune into radio stations with sufficiently strong signals. NOTE The FM [Level4] (AM [Level2]) setting allows reception of only stations with the strongest signals.
[FM Step] [100kHz] [50kHz] [AM Step] [9kHz] [10kHz]	You can switch the seek tuning step for the FM band, and the seek/manual tuning step for the AM band. NOTE For the FM band, the manual tuning step is fixed to 50 kHz.
[Regional]* [On] [Off]	Switches whether the area code is checked during the Auto PI search.
[Alternative FREQ]* [On] [Off]	Allow the unit to retune to a different frequency providing the same station.
[Auto PI] [On] [Off]	Searches for the same PI (Programme Identification) code broadcast station from all frequency bands automatically when the broadcasting station contains RDS data. NOTE Even if you set to [Off], the PI search is automatically performed when the tuner cannot get a good reception.
[Alarm Interrupt]* [On] [Off]	The alarm broadcast can be received from the last selected frequency, interrupting the other sources.
[TA Interrupt]* [On] [Off]	Receives the traffic announcement from the last selected frequency, interrupting the other sources.
[News Interrupt]* [On] [Off]	Interrupt the currently selected source with news programmes.

* This function is available only when you receive the FM band.

Disc

Inserting and ejecting a disc

You can play a normal music CD, Video-CD, or DVD-Video using the built-in drive of this product.

⚠ CAUTION

Do not insert anything other than a disc into the disc-loading slot.

Inserting a disc

1 Insert a disc into the disc-loading slot.

The source changes and then playback will start.

NOTE

If the disc is already set, select [Disc] as the playing source.

Ejecting a disc

1 Press .



Basic operation

TIPS

- If a Video-CD with PBC (playback control) ON is being played,  appears.
- You can set the screen size for the video image (page 23).

Audio source

Description of Audio source screen

	Track number indicator
	Sets a repeat play for the current disc/the current track.
	Plays or does not play tracks in random order.

	Selects a track from the list. Touch a track on the list to play back.
--	--

Video source

















⚠ CAUTION





For safety reasons, video images cannot be viewed while your vehicle is in motion. To view video images, stop in a safe place and apply the handbrake.

Description of Video source screen

TIP

Touch anywhere on the screen, the touch panel keys appear.

			Performs frame-by-frame playback.
			Performs slow-motion playback. Each time you touch  , it changes the speed in four steps in the following order: 1/16 -> 1/8 -> 1/4 -> 1/2
		TIP	Reverse slow-motion playback is only for Video CD.
		Displays the DVD menu.	
		NOTE	This function may not work properly with some DVD disc content. In that case, use touch panel keys to operate the DVD.
		Sets a repeat play for all files/the current chapter/the current title.	
			
		Switches the audio/subtitle language.	
		Displays the hidden function bar.	
	Searches for the part you want to play. Touch [Title], [Chapter], [10Key], or [Track] then input the desired number from [0] to [9]. To start playback from the number you registered, touch  .		
		TIPS	<ul style="list-style-type: none">• To cancel an input number, touch [C].• For DVD-Videos, you can select [Title], [Chapter] or [10Key].• For Video-CDs, you can select [Track] or [10Key].*

	Selects the audio output from [L+R], [Left], [Right], [Mix]. This function is available for Video-CDs and DVDs recorded with LPCM audio.
	Changes the viewing angle (Multi-angle). This function is available for DVDs featuring multi-angle recordings.
	Resumes playback (Bookmark). This function is available for DVD-Video. You can memorise one point as a Bookmark for a disc (up to five discs). To clear the bookmark on the disc, touch and hold this key.
	Returns and begins playback from the specified point. This function is available for DVD-Video and Video-CDs featuring PBC (playback control).

* PBC (playback control) only

Compressed files

Inserting and ejecting media

You can play compressed audio, compressed video, or still image files stored in a disc or an external storage device.

CAUTION

Do not insert anything other than a disc into the disc-loading slot.

Inserting a disc

1 Insert a disc into the disc-loading slot.

The source changes and then playback will start.

NOTE

If the disc is already set, select [Disc] as the playing source.

Ejecting a disc

1 Press .

Plugging a USB storage device

1 Pull out the plug from the USB port of the USB cable.

2 Plug a USB storage device into the USB cable.

TIP

Connect the USB cable to the USB port on the rear panel of this product.

NOTES

- This product may not achieve optimum performance with some USB storage devices.
- Connection via a USB hub is not possible.
- A USB cable is required for connection.

Unplugging a USB storage device

1 Pull out the USB storage device from the USB cable.

NOTES

- Check that no data is being accessed before pulling out the USB storage device.
- Turn off (ACC OFF) the ignition switch before unplugging the USB storage device.

Starting procedure

For Disc

1 Insert the disc (page 14).

TIP

If the disc is already set, select [Disc] as the playing source.

For USB

1 Plug the USB storage device into the USB cable (page 14).

TIP

If the USB is already set, select [USB] as the playing source.

Basic operation

TIP









You can set the screen size for the video and image files (page 23).

Audio source

Description of Audio source screen (Example: USB)

TIP

When you touch text information, all information is displayed by scrolling only when the handbrake is applied.

	Sets a repeat play range for all files/the current folder/the current file. NOTE The types of repeat play range depend on the source.
	Plays files or does not play in random order.
	Displays the hidden function bar.
	Switches the following media file types. [Music]: Compressed audio files [Video]: Compressed video files [Photo]: Image files
	Selects a file from the list. Touch a file on the list to playback. TIP Touching a folder on the list shows its contents. You can play a file on the list by touching it.
	When you touch the memory select icon while connecting an Android device, it switches between internal memory and external memory.
	Selects the previous folder or the next folder.
	Switches the current music information display.

Video source







CAUTION

For safety reasons, video images cannot be viewed while your vehicle is in motion. To view video images, stop in a safe place and apply the handbrake.

Description of Video source screen (Example: Disc)

TIP

Touch anywhere on the screen, the touch panel keys appear.





	Performs frame-by-frame playback.
	Performs slow-motion playback.
	Sets a repeat play range for all files/the current folder/the current file. NOTE The types of repeat play range depend on the source.
	Switches the audio/subtitle language.
	Switches the following media file types. [Music]: Compressed audio files [Video]: Compressed video files [CD-DA]: Audio data (CD-DA)
	Selects a file from the list. Touch a file on the list to playback. TIP Touching a folder on the list shows its contents. You can play a file on the list by touching it.

Still image source

Description of Still image screen

TIP

Touch anywhere on the screen, the touch panel keys appear.

	Selects the previous folder or the next folder.
	Rotates the displayed picture 90° clockwise.
	Sets a repeat play range for all files/the current folder.
	Plays all files in the current repeat play range or does not play them in random order.
	Switches the following media file types. [Music]: Compressed audio files [Video]: Compressed video files [Photo]: Image files

**Selects a file from the list.**

Touch a file on the list to playback.

TIP

Touching a folder on the list shows its contents. You can play a file on the list by touching it.

iPod

Setup for iPod

When connecting an iPod/iPhone to this product, the settings are automatically configured according to the device to be connected.

iPod/iPhone compatibility

This product supports only the following iPod/iPhone models and iPod software versions. Other may not work correctly.

- iPhone 7
- iPhone 7 Plus
- iPhone SE
- iPhone 6s
- iPhone 6s Plus
- iPhone 6
- iPhone 6 Plus
- iPhone 5s
- iPhone 5c
- iPhone 5
- iPhone 4s
- iPod touch (6th generation)
- iPod touch (5th generation)
- iPod nano (7th generation)

Connecting your iPod

The following connections are available.

- iPod/iPhone with a 30-pin connector (page 26)
Connecting via CD-IU51 (sold separately)
- iPod/iPhone with a Lightning connector (page 26)
Connecting via CD-IU52 (sold separately)

NOTES

- Depending on the generation or version of the iPod, some functions may not be available.
- Do not delete the Apple Music® app from your iPod, since some functions may not be available.

- 1 Connect your iPod/iPhone.
- 2 Press .
- 3 Touch [iPod].

Basic operation

Audio source

Description of Audio source screen

TIP

When you touch text information, all information is displayed by scrolling only when the handbrake is applied.

**Sets a repeat play range for all in the selected list/the current song.****Plays songs within the selected list/album randomly.****Selects a song from the list.**

Touch the category then the title of the list to playback of the selected list.

NOTE

Each time you connect an iPod/iPhone, it will require extra time to access your playlist. If there are 10,000 songs on the iPod/iPhone, it will require almost one hour to populate.

TIP

When you touch Apple Music Radio station in the list screen, Apple Music Radio screen appears (page 16).

**Changes the audiobook speed.**



Apple Music® Radio source

ImportantApple Music Radio may not be available in your country or region. For details about Apple Music Radio, visit the following site: <http://www.apple.com/music/>

NOTE

This function is only available when using the iPod function with an iPhone 7, iPhone 7 Plus, iPhone SE, iPhone 6s, iPhone 6s Plus, iPhone 6, iPhone 6 Plus, iPhone 5s, iPhone 5c, iPhone 5, iPhone 4s or iPod touch (5th and 6th generation).

Description of Apple Music Radio screen

	<p>Displays the pop-up menu for Apple Music Radio.</p> <ul style="list-style-type: none"> • Touch [Play More Like This] to play back songs similar to the current song. • Touch [Play Less Like This] to set it not to play back the current song again. • Touch [Add to iTunes Wish List] to add the current song to the iTunes wish list.
	<p>NOTE This function may not be used depending on your Apple Music account status.</p> <p>Select Apple Music Radio station.</p> <p>TIP When you select a song, the audio source screen appears.</p>

AUX

The video image or sound can be played via the device connected to AUX input.





CAUTION

For safety reasons, video images cannot be viewed while your vehicle is in motion. To view video images, stop in a safe place and apply the handbrake.

NOTE

A Mini-jack AV cable (sold separately) is required for connection. For details, refer to External video component and the display (page 27).

Starting procedure

- 1 Press .
- 2 Touch  then .
- 3 Confirm that [AUX Input] is turned on.
- 4 Press .
- 5 Touch [AUX].
The AUX screen appears.

Basic operation

Description of AUX screen**TIPS**

- Touch anywhere on the screen, the touch panel keys appear.
- You can set the screen size for the video image (page 23).









Switches between the video input and audio input.

Settings

You can adjust various settings in the main menu.

Displaying the setting screen

- 1 Press .
- 2 Touch .
- 3 Touch one of the following categories, then select the options.
 -  System settings (page 17)
 -  Theme settings (page 20)
 -  Audio settings (page 20)
 -  Video settings (page 22)
 -  Bluetooth settings (page 7)

System settings

The menu items vary according to the source.

[AV Source Settings]

Menu Item	Description
[Radio settings]	(page 12)
[Bluetooth Audio] [On] [Off]	Setting Bluetooth audio source activation.

[AUX Input]

Menu Item	Description
[AUX Input] [On] [Off]	Set to [On] for AUX source (page 17).

[Camera settings]

A separately sold rear view camera (e.g. ND-BC8) is required for utilising the rear view camera function. (For details, consult your dealer.)

► Rear view camera

This product features a function that automatically switches to the full-screen image of the rear view camera installed on your vehicle when the gearstick is in the REVERSE (R) position.

Camera View mode also allows you to check what is behind you while driving.

► Camera for Camera View mode

Camera View can be displayed at all times. Note that with this setting, the camera image is not resized to fit, and that a portion of what is seen by the camera is not viewable.

To display the camera image, touch [Camera View] on the AV source selection screen (page 10).

NOTE

To set the rear view camera as the camera for Camera View mode, set [Back Camera Input] to [On] (page 18).

CAUTION

Pioneer recommends the use of a camera which outputs mirror reversed images, otherwise the screen image may appear reversed.

- Immediately verify whether the display changes to the rear view camera image when the gearstick is moved to REVERSE (R) from another position.
- When the screen changes to full-screen rear view camera image during normal driving, switch to the opposite setting in [Camera Polarity].
- If you touch  while the camera image is displayed, the displayed image turns off temporarily.

Menu Item	Description
[Back Camera Input] [Off] [On]	Setting rear view camera activation.
[Camera Polarity]	Setting the polarity of the rear view camera.
[Battery]	The polarity of the connected lead is positive.
[Ground]	The polarity of the connected lead is negative.

NOTE

This function is available when [Back Camera Input] is set to [On].

[System Language]

Menu Item	Description
[System Language]	Select the system language.

NOTES

- If the embedded language and the selected language setting are not the same, the text information may not display properly.
- Some characters may not be displayed properly.

[Steering Wheel Control]

Menu Item	Description
[Steering Wheel Control] [With Adapter] [No Adapter]	Select [With Adapter] or [No Adapter] according to your wired remote control.

NOTES

- This setting is available only when you stop your vehicle in a safe place and apply the handbrake.
- Depending on your vehicle, this function may not work properly. In this case, contact your dealer or an authorised PIONEER Service Station.
- Please use a PIONEER wiring harness for each car model when [With Adapter] mode is engaged, otherwise select [No Adapter].

[Restore Settings]

Menu Item	Description
[Restore Settings]	Touch [Restore] to restore the settings to the default settings.

 CAUTION

Do not turn off the engine while restoring the settings.

NOTES

- This setting is available only when you stop your vehicle in a safe place and apply the handbrake.
- The source is turned off and the Bluetooth connection is disconnected before the process starts.

[Beep Tone]





Menu Item	Description
[Beep Tone] [On] [Off]	Select [Off] to disable the beep sound when the button is pressed or the screen is touched.

[Touch panel calibration]

If you feel that the touch panel keys on the screen deviate from the actual positions that respond to your touch, adjust the response positions of the touch panel screen.





NOTES

- Do not use sharp pointed tools such as ballpoint or mechanical pens. They may damage the screen.
- Do not turn off the engine while saving the adjusted position data.
- This setting is available only when you stop your vehicle in a safe place and apply the handbrake.

Menu Item	Description
[Touch panel calibration]	<ol style="list-style-type: none"> 1 Touch [Yes]. 2 Touch four corners of the screen along the arrows. 3 Press . <p>The adjustment results are saved.</p> <ol style="list-style-type: none"> 4 Press  once again. <p>Proceed to 16-point adjustment.</p> <ol style="list-style-type: none"> 5 Gently touch the centre of the [+] mark displayed on the screen. <p>The target indicates the order.</p> <ul style="list-style-type: none"> • When you press , the previous adjustment position returns. • When you press and hold , the adjustment is cancelled. <ol style="list-style-type: none"> 6 Press and hold . <p>The adjustment results are saved.</p>

[Dimmer Settings]

Menu Item	Description
[Dimmer Trigger]	Setting the dimmer brightness.
[Auto]	Switches the dimmer to on or off automatically according to your vehicle's headlight turning on or off.
[Manual]	Switches the dimmer to on or off manually.
[Time]	Switches the dimmer to on or off at the time you adjusted.



Menu Item	Description
[Day/Night]	Setting the dimmer duration by day or night. You can use this function when [Manual] is set to [Dimmer Trigger].
[Day]	Turns the dimmer function to off.
[Night]	Turns the dimmer function to on.
[Dimmer Duration]	<p>Adjust the time that the dimmer is turned on or off by dragging the cursors or touching  or .</p> <p>You can use this function when [Dimmer Trigger] is set to [Time].</p> <p>TIPS</p> <ul style="list-style-type: none"> • Each touch of  or  moves the cursor backwards or forwards in the 15 minute width. • When the cursors are placed on the same point, the dimmer available time is 0 hours. • When the cursor for off time setting is placed on the left end and the cursor for on time setting is placed on the right end, the dimmer available time is 0 hours. • When the cursor for on time setting is placed on the left end and the cursor for off time setting is placed on the right end, the dimmer available time is 24 hours. <p>NOTES</p> <ul style="list-style-type: none"> • The time display of the dimmer duration adjusting bar depends on the clock display setting (page 23). • This setting is available only when you stop your vehicle in a safe place and apply the handbrake.

[Picture Adjustment]

You can adjust the picture for each source and rear view camera.

⚠ CAUTION

For safety reasons, you cannot use some of these functions while your vehicle is in motion. To enable these functions, you must stop in a safe place and apply the handbrake.

To adjust following menu, touch , , ,  to adjust.

Menu Item	Description
[Brightness] [-24] to [+24]	Adjust the black intensity.
[Contrast] [-24] to [+24]	Adjust the contrast.

Menu Item	Description
[Colour]* [-24] to [+24]	Adjust the colour saturation.
[Hue]* [-24] to [+24]	Adjust the tone of colour (which colour is emphasised, red, or green).
[Dimmer] [+1] to [+48]	Adjust the brightness of the display.

* With some pictures, you cannot adjust [Hue] and [Colour].

NOTES







- The adjustments of [Brightness], [Contrast], and [Dimmer] are stored separately when your vehicle's headlights are off (daytime) and on (nighttime).
- [Brightness] and [Contrast] are switched automatically depending on the setting of [Dimmer Settings].
- [Dimmer] can be changed the setting or the time to switch it to on or off (page 19).
- The picture adjustment may not be available with some rear view cameras.
- The setting contents can be memorised separately.

[USB MTP]

Menu Item	Description
[USB MTP] [On] [Off]	Set to [On] when using the MTP connection.

Theme settings





Menu Item	Description
[Background] [Home] [AV]	Select the wall paper from the preset items in this product. The wall paper can be set from selections for the top menu screen and AV operation screen.
Preset Display	Select the desired preset background display.
<input type="checkbox"/> [OFF] (off)	Hides the background display.
[Illumination]*	Select an illumination colour from the colour list or create a defined colour.
Coloured Keys	Select the desired preset colour.







Menu Item	Description
 (custom)	Displays the screen to customise the illumination colour. To customise the defined colour, touch  then touch  or  to adjust the brightness and the level of red, green and blue to create favourite colour. To store the customised colour in the memory, touch and hold [Memo], and the customised colour will be available at the next illumination setting by pressing  .
 (rainbow)	Shifts gradually between the preset colours in sequence.
[Theme]*	Select the theme colour.





* You can preview the top menu screen or the AV operation screen by touching [Home] or [AV] respectively.

Audio settings

The menu items vary according to the source. Some of the menu items become unavailable when the volume is set to mute.

Menu Item	Description
[Graphic EQ] [S.Bass] [Powerful] [Natural] [Vocal] [Flat] [Custom1] [Custom2]	Select or customise the equaliser curve. Select a curve that you want to use as the basis of customising then touch the frequency that you want to adjust. TIPS <ul style="list-style-type: none"> If you make adjustments when a curve [S.Bass], [Powerful], [Natural], [Vocal], or [Flat] is selected, the equaliser curve settings will be changed to [Custom1] mandatorily. If you make adjustments when the [Custom2] curve is selected for example, the [Custom2] curve will be updated. [Custom1] and [Custom2] curves can be created common to all sources.
[Fader/Balance]	Touch  or  to adjust the front/rear speaker balance. Set [Front] and [Rear] to [0] when using a dual speaker system. Touch  or  to adjust the left/right speaker balance. TIP You can also set the value by dragging the point on the displayed table. NOTE Only the fader can be adjusted when [Rear] is selected as the speaker mode.

Menu Item	Description
[Source Level Adjuster] [-4] to [+4]	Adjust the volume level of each source to prevent radical changes in volume when switching between sources other than FM. Touch  or  to adjust the source volume after comparing the FM tuner volume level with the level of the source. TIP If you directly touch the area where the cursor can be moved, the SLA (source level adjustment) setting will be changed to the value of the touched point. NOTES <ul style="list-style-type: none"> Settings are based on the FM tuner volume level, which remains unchanged. This function is not available when the FM tuner is selected as the AV source.
[Subwoofer] [On] [Off]	Select enable or disable subwoofer output from this product.
[Speaker Level] [Front Left] [Front Right] [Rear Left] [Rear Right] [Subwoofer] [Listening Position]	Adjust the speaker output level of the listening position. 1 Touch  or  to select the listening position then select the output speaker. 2 Touch  or  to adjust the selected speaker output level. NOTE For rear speaker, this function is available only when [Rear] is selected in [Rear Speaker Output].
[Crossover]	Select a speaker unit (filter) to adjust the HPF or LPF cut-off frequency and the slope for each speaker unit (page 21).
[Subwoofer Settings]	Select the subwoofer phase, LPF cut-off frequency and the slope (page 21).
[Listening Position] [Off] [Front-L] [Front-R] [Front] [All]	Select a listening position that you want to make as the centre of sound effects.









Menu Item	Description
[Time Alignment] [Front Left] [Front Right] [Rear Left] [Rear Right] [Subwoofer] [Listening Position]	Select or customise the time alignment settings to reflect the distance between the listener's position and each speaker. You need to measure the distance between the head of the listener and each speaker unit. 1 Touch  or  to select the listening position then select the alignment speaker. 2 Touch  or  to input the distance between the selected speaker and listening position. NOTE This function is available only when the listening position setting is set to [Front Left] or [Front Right].
[Bass Boost] [0] to [+6]	Adjust the bass boost level.
[Rear Speaker Output] [Rear] [Subwoofer]	Select the rear speaker output. NOTE This function is available when the source is off.
[Loudness] [Off] [Low] [Mid] [High]	Compensates for deficiencies in the low-frequency and high-frequency ranges at low volume. NOTE This function is not available while you make or receive a call using the hands-free function.

Adjusting the cutoff frequency value

You can adjust the cutoff frequency value of each speaker. The following speakers can be adjusted: Front, Rear, Subwoofer.

NOTE

[Subwoofer Settings] is available only when [Subwoofer] is [On].

- Press .
- Touch  then .
- Touch [Crossover] or [Subwoofer Settings].
- Touch  or  to switch the speaker.
- Touch  or  to set the cutoff position.
- Touch  or  to set the cutoff slope.
The following items can also be set.



Phase 	Switches the subwoofer phase between normal and reverse position.
LPF/HPF	Switches the LPF/HPF setting to [On] or [Off].

Video settings

The menu items vary according to the source.

[DVD Setup]

This setting is available when the selected source is [Disc].

Menu Item	Description
[Subtitle Language]*1*2*3	Set a subtitle language preference. When you select [Others], a language code input screen is shown. Input the four-digit code of the desired language then touch  .
[Audio Language]*1*2*3	
[Menu Language]*1*2*3	
[Parental]	<p>Set restrictions so that children cannot watch violent or adult-oriented scenes. You can set the parental lock level in steps as desired.</p> <ol style="list-style-type: none"> 1 Touch [0] to [9] to input a four-digit code number. 2 Touch . <p>Registers the code number, and you can now set the level.</p> <ol style="list-style-type: none"> 3 Touch any number between [1] to [8] to select the desired level. <p>The lower the level is set, the tighter the restriction is applied.</p> <ol style="list-style-type: none"> 4 Touch . <p>Sets the parental lock level.</p> <p>NOTES</p> <ul style="list-style-type: none"> • We recommend keeping a record of your code number in case you forget it. • The parental lock level is recorded on the disc. You can confirm it by looking at the disc package, the included booklet, or the disc itself. You cannot use parental lock with discs that do not feature a recorded parental lock level. • With some discs, parental lock operates to skip certain scenes only, after which normal playback resumes. For details, refer to the disc's instructions.

Menu Item	Description
[DVD Auto Play] [On] [Off]	Set to display the DVD menu automatically and start playback from the first chapter of the first title when a DVD disc with a DVD menu is inserted.
	<p>NOTE</p> <p>Some DVDs may not operate properly. If this function is not fully operable, turn this function off and start playback.</p>

- *1 You can switch the language by touching the switch languages key during playback.
- *2 The setting made here will not be affected even if the language is switched during playback using the appropriate key.
- *3 If the selected language is not available, the language specified on the disc is displayed.

[Time Per Photo Slide]

Menu Item	Description
[Time Per Photo Slide] [5sec] [10sec] [15sec] [Manual]	Select the interval of image file slideshows on this product.

[Video Signal Setting]

Menu Item	Description
[AUX] [Auto] [PAL] [NTSC] [PAL-M] [PAL-N] [SECAM]	Select the suitable video signal setting when you connect this product to an AUX equipment.
[Camera] [Auto] [PAL] [NTSC] [PAL-M] [PAL-N] [SECAM]	Select the suitable video signal setting when you connect this product to a rear view camera.



Favourite menu

Registering your favourite menu items in shortcuts allows you to quickly jump to the registered menu screen by a simple touch on the [Favourites] screen.

NOTE

Up to 12 menu items can be registered in the favourite menu.

Creating a shortcut

- 1 Press  then touch .
- 2 Touch the star icon of the menu item.
The star icon for the selected menu is filled in.

TIP



To cancel the registration, touch the star icon in the menu column again.

Selecting/removing a shortcut

- 1 Press  then touch .
- 2 Touch .
- 3 To select, touch the menu item.
To remove, touch and hold the favourite menu column.
The selected menu item is removed from the [Favourites] screen.

Other functions

Setting the time and date

- 1 Touch the current time on the screen.
- 2 Touch  or  to set the correct time and date.
You can operate the following items: Year, month, date, hour, minute.

TIPS

- You can change the time display format to [12hour] or [24hour].
- You can change the order of date display format: Day-month, Month-day.

Changing the wide screen mode

You can set the screen mode for AV screen and image files.

- 1 Touch the screen display mode key.



Screen display mode key

- 2 Touch the desired mode.

[Full]	Displays 16:9 images on the full screen without changing the ratio. NOTE Video images are enlarged or reduced to fit on the screen, and the original aspect ratio is maintained.
[Zoom]	Displays the images enlarging them vertically.
[Normal]	Video images are reduced horizontally in comparison to [Full] mode. Still images are enlarged or reduced to fit on the screen, and the original aspect ratio is maintained.
[Trimming]	An image is displayed across the entire screen with the horizontal-to-vertical ratio left as is. If the screen ratio differs from the image, the image may be displayed partly cut off either at the top/bottom or sides. NOTE [Trimming] is for image files only.

TIPS

- Different settings can be stored for each video source.
- When a video is viewed in wide screen mode that does not match its original aspect ratio, it may appear different.
- Enlarged images may appear coarser.

NOTE

Image files can be set to either [Normal] or [Trimming] in wide screen mode.

Restoring this product to the default settings

You can restore settings or recorded content to the default settings from [Restore Settings] in the [System] menu (page 18).

Connection

Precautions

Your new product and this manual

- Do not operate this product, any applications, or the rear view camera option (if purchased) if doing so will divert your attention in any way from the safe operation of your vehicle. Always observe safe driving rules and follow all existing traffic regulations. If you experience difficulty in operating this product, pull over, park your vehicle in a safe location and apply the handbrake before making the necessary adjustments.
- Do not install this product where it may (i) obstruct the driver's vision, (ii) impair the performance of any of the vehicle's operating systems of safety features, including airbags, hazard lamp buttons, or (iii) impair the driver's ability to safely operate the vehicle. In some cases, it may not be possible to install this product because of the vehicle type or the shape of the vehicle interior.

Important safeguards

⚠ WARNING

Pioneer does not recommend that you install this product yourself. This product is designed for professional installation only. We recommend that only authorised Pioneer service personnel, who have special training and experience in mobile

electronics, set up and install this product. NEVER SERVICE THIS PRODUCT YOURSELF. Installing or servicing this product and its connecting cables may expose you to the risk of electric shock or other hazards, and can cause damage to this product that is not covered by warranty.

Precautions before connecting the system

⚠ WARNING

Do not take any steps to tamper with or disable the handbrake interlock system which is in place for your protection. Tampering with or disabling the handbrake interlock system could result in serious injury or death.

⚠ CAUTION

- Secure all wiring with cable clamps or electrical tape. Do not allow any bare wiring to remain exposed.
- Do not directly connect the yellow lead of this product to the vehicle battery. If the lead is directly connected to the battery, engine vibration may eventually cause the insulation to fail at the point where the wire passes from the passenger compartment into the engine compartment. If the yellow lead's insulation tears as a result of contact with metal parts, short-circuiting can occur, resulting in considerable danger.
- It is extremely dangerous to allow cables to become wound around the steering column or gearstick. Be sure to install this product, its cables, and wiring away in such so that they will not obstruct or hinder driving.

- Make sure that the cables and wires will not interfere with or become caught in any of the vehicle's moving parts, especially the steering wheel, gearstick, handbrake, sliding seat tracks, doors, or any of the vehicle's controls.
- Do not route wires where they will be exposed to high temperatures. If the insulation heats up, wires may become damaged, resulting in a short circuit or malfunction and permanent damage to the product.
- Do not shorten any leads. If you do, the protection circuit (fuse holder, fuse resistor or filter, etc.) may fail to work properly.
- Never feed power to other electronic products by cutting the insulation of the power supply lead of this product and tapping into the lead. The current capacity of the lead will be exceeded, causing overheating.

Before installing this product

- Use this unit with a 12-volt battery and negative earthing only. Failure to do so may result in a fire or malfunction.
- To avoid shorts in the electrical system, be sure to disconnect the (-) battery cable before installation.

To prevent damage

⚠ WARNING

- When speaker output is used by 4 channels, use speakers over 50 W (Maximum input power) and between 4 Ω to 8 Ω (impedance value). Do not use 1 Ω to 3 Ω speakers for this unit.
- When rear speaker output is used by 2 Ω of subwoofer, use speakers over 70 W (Maximum input power).

*Please refer to connection for a connection method.

- The black cable is earth. When installing this unit or power amp (sold separately), make sure to connect the earth wire first. Ensure that the earth wire is properly connected to metal parts of the car's body. The earth wire of the power amp and the one of this unit or any other device must be connected to the car separately with different screws. If the screw for the earth wire loosens or falls out, it could result in fire generation of smoke or malfunction.

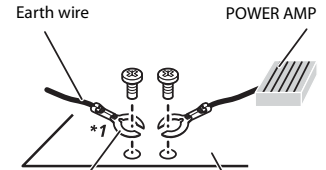

Other devices (Another electronic device in the car) Metal parts of car's body

*1 Non supplied for this unit

- When replacing the fuse, be sure to only use a fuse of the rating prescribed on this product.
- This product cannot be installed in a vehicle without ACC (accessory) position on the ignition switch.



ACC position



No ACC position

- To avoid short-circuiting, cover the disconnected lead with insulating tape. It is especially important to insulate all

- unused speaker leads, which if left uncovered may cause a short circuit.
- For connecting a power amp or other devices to this product, refer to the manual for the product to be connected.
 - The graphical symbol  placed on the product means direct current.

Notice for the blue/white lead

- When the ignition switch is turned on (ACC ON), a control signal is output through the blue/white lead. Connect to an external power amp's system remote control terminal, the auto-aerial relay control terminal, or the aerial booster power control terminal (max. 300 mA 12 V DC). The control signal is output through the blue/white lead, even if the audio source is switched off.

Rear panel

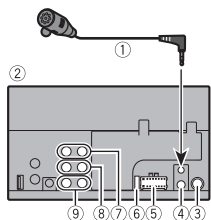

- Microphone 3 m
- This product
- Aerial jack
- Wired remote input
Connect to steering wheel control interface of your vehicle. For more details, consult your dealer.
- Power supply
- Fuse (10 A)

- Front output
- Rear output
- Subwoofer output

Power cord

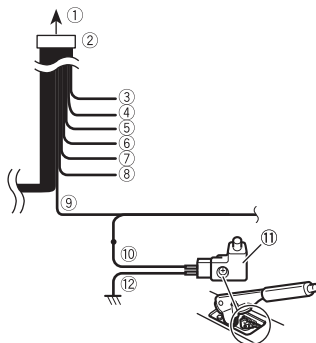

- To power supply
- Power cord
- Yellow
To terminal supplied with power regardless of ignition switch position.
- Red
To electric terminal controlled by ignition switch (12 V DC) ON/OFF
- Orange/white
To lighting switch terminal.
- Black (earth)
To vehicle (metal) body.
- Violet/white
Of the two lead wires connected to the back lamp, connect the one in which the voltage changes when the gear shift is in the REVERSE (R) position. This connection enables the unit to sense whether the car is moving forwards or backwards.
- Blue/white

- Connect to system control terminal of the power amp (max. 300 mA 12 V DC).
- Light green
Used to detect the ON/OFF status of the handbrake. This lead must be connected to the power supply side of the handbrake switch.
 - Power supply side
 - Handbrake switch
 - Earth side

Speaker leads

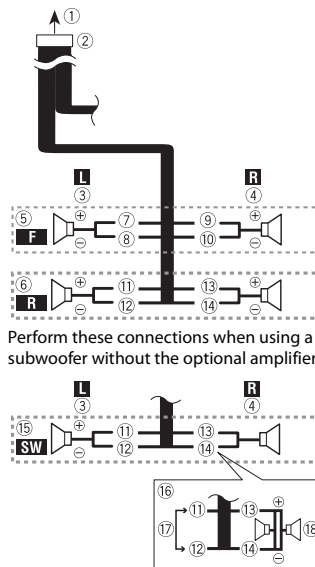

- To power supply
- Power cord
- Left
- Right

- Front speaker
- Rear speaker
- White
- White/black
- Grey
- Grey/black
- Green
- Green/black
- Violet
- Violet/black
- Subwoofer (4 Ω)
- When using a subwoofer of 2 Ω, be sure to connect the subwoofer to the violet and violet/black leads of this unit. Do not connect anything to the green and green/black leads.
- Not used.
- Subwoofer (4 Ω) × 2

NOTES

- When a subwoofer is connected to this product instead of a rear speaker, change the rear output setting in the initial setting. The subwoofer output of this product is monaural. For details, refer to [Rear Speaker Output] (page 21).
- With a two-speaker system, do not connect anything to the speaker leads that are not connected to speakers.

Power amp (sold separately)

Without internal amp

Important

The speaker leads are not used when this connection is in use.

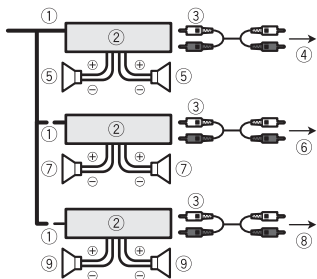

iPod/iPhone and smartphone

NOTE

For details on how to connect an external device using a separately sold cable, refer to the manual for the cable.

iPod/iPhone with Lightning connector

With internal amp

Important

Front speaker and Rear speaker are output from the speaker leads when this connection is in use.

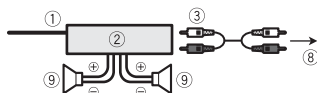

- ① System remote control
Connect to Blue/white cable.
- ② Power amp (sold separately)
- ③ Connect with RCA cable (sold separately)
- ④ To Rear output
- ⑤ Rear speaker
- ⑥ To Front output
- ⑦ Front speaker
- ⑧ To Subwoofer output
- ⑨ Subwoofer

NOTES

- You can change the RCA output of the subwoofer depending on your subwoofer system.
- The subwoofer output of this product is monaural.

Connecting via the USB port

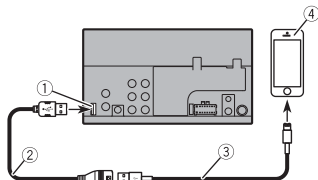

- ① USB port
- ② USB extension cable 1.5 m
- ③ USB interface cable for iPod/iPhone (CD-IU52) (sold separately)
- ④ iPhone with Lightning connector

iPhone with 30-pin connector

Connecting via the USB port

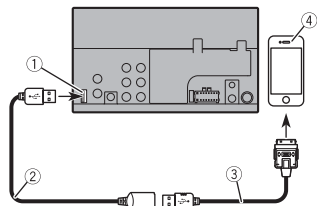

- ① USB port
- ② USB extension cable 1.5 m
- ③ USB interface cable for iPod/iPhone (CD-IU51) (sold separately)
- ④ iPhone with 30-pin connector

Smartphone (Android device)

Connecting via the USB port

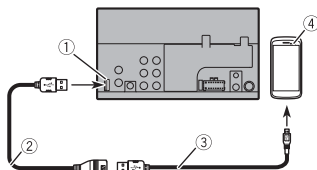

- ① USB port
- ② USB extension cable 1.5 m
- ③ USB - micro USB cable (Type USB A - micro USB B) (supplied with CD-MU200 (sold separately))

USB Type-C cable (Type USB A - USB C) (supplied with CD-CU50 (sold separately))

- ④ Smartphone

NOTE

The length of Type USB A - micro USB B cable cannot exceed 2 m and Type USB A - USB C cannot exceed 4 m according to the USB cable standard. When using a cable other than the above conditions, the main unit function may not operate properly.

Camera

About rear view camera

When you use the rear view camera, the rear view image is automatically switched from the video by moving the gearstick to **REVERSE (R). Camera View** mode also allows you to check what is behind you while driving.

⚠ WARNING

USE INPUT ONLY FOR REVERSE OR MIRROR IMAGE REAR VIEW CAMERA. OTHER USE MAY RESULT IN INJURY OR DAMAGE.

⚠ CAUTION

- The screen image may appear reversed.
- With the rear view camera you can keep an eye on trailers, or back into a tight parking spot. Do not use for entertainment purposes.
- Objects in rear view may appear closer or more distant than in reality.
- The image area of full-screen images displayed while backing or checking the rear of the vehicle may differ slightly.

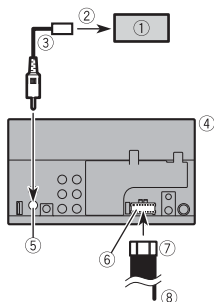

- ① Rear view camera (ND-BC8) (sold separately)
- ② To video output
- ③ RCA cable (supplied with ND-BC8)
- ④ This product
- ⑤ Rear view camera input (**R.C IN**)
- ⑥ Power supply
- ⑦ Power cord
- ⑧ Violet/white (**REVERSE-GEAR SIGNAL INPUT**)
Refer to Power cord (page 25).

NOTES

- For mounting the camera, follow the instructions for mounting the camera. Use a camera whose power lead is connected to the ACC switch.
- Connect only the rear view camera to **R.C IN**. Do not connect any other equipment.
- Some appropriate settings are required to use rear view cameras. For details, refer to [Camera settings] (page 18).

External video component and the display

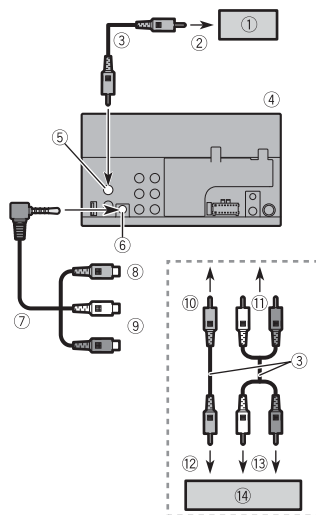

- ① Rear display with RCA input jacks
- ② To video input
- ③ RCA cables (sold separately)
- ④ This product
- ⑤ Video output (**V OUT**)
- ⑥ AUX input
- ⑦ Mini-jack AV cable (sold separately)
- ⑧ Yellow
- ⑨ Red, white
- ⑩ To Yellow
- ⑪ To Red, white
- ⑫ To video output
- ⑬ To audio outputs
- ⑭ External video component (sold separately)

⚠ WARNING

NEVER install the rear display in a location that enables the driver to watch the video source while driving.

This product's rear video output is for connection of a display to enable passengers in the rear seats to watch the video source.

⚠ CAUTION

Be sure to use a mini-jack AV cable (sold separately) for wiring. If you use other cables, the wiring position might differ resulting in disturbed images and sounds.

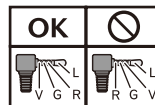

L: Left audio (White)
R: Right audio (Red)
V: Video (Yellow)
G: Earth

Installation

Precautions before installation

⚠ CAUTION

Never install this product in places where, or in a manner that:

- Could injure the driver or passengers if the vehicle stops suddenly.
- May interfere with the driver's operation of the vehicle, such as on the floor in front of the driver's seat, or close to the steering wheel or gearstick.
- To ensure proper installation, be sure to use the supplied parts in the manner specified. If any parts are not supplied with this product, use compatible parts in the manner specified after you have the

part compatibility checked by your dealer. If parts other than supplied or compatible ones are used, they may damage internal parts of this product or they may work loose and the product may become detached.

- Do not install this product where it may (i) obstruct the driver's vision, (ii) impair the performance of any of the vehicle's operating systems or safety features, including airbags, hazard lamp buttons or (iii) impair the driver's ability to safely operate the vehicle.
- Never install this product in front of or next to the place in the dashboard, door, or pillar from which one of your vehicle's airbags would deploy. Please refer to your vehicle's owner's manual for reference to the deployment area of the frontal airbags.

Before installing

- Consult with your nearest dealer if installation requires drilling holes or other modifications of the vehicle.
- Before making a final installation of this product, temporarily connect the wiring to confirm that the connections are correct and the system works properly.

Installation notes

- Do not install this product in places subject to high temperatures or humidity, such as:
 - Places close to a heater, vent or air conditioner.
 - Places exposed to direct sunlight, such as on top of the dashboard.
 - Places that may be exposed to rain, such as close to the door or on the vehicle's floor.

- Install this product horizontally on a surface within 0 to 30 degrees tolerance (within 5 degrees to the left or right). Improper installation of the unit with the surface tilted more than these tolerances increases the potential for errors in the vehicle's location display, and might otherwise cause reduced display performance.

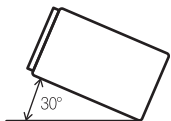

- When installing, to ensure proper heat dispersal when using this unit, make sure you leave ample space behind the rear panel and wrap any loose cables so they are not blocking the vents.

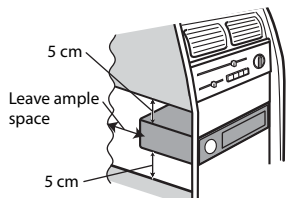

Installation using the screw holes on the side of this product

- 1 **Fastening this product to the factory radio-mounting bracket.**
Position this product so that its screw holes are aligned with the screw holes of the bracket, and tighten the screws at three locations on each side.

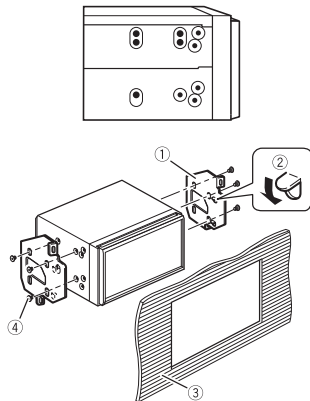

- ① Factory radio-mounting bracket
- ② If the pawl interferes with installation, you may bend it down out of the way.
- ③ Dashboard or console
- ④ Truss head screw
Be sure to use the screws supplied with this product.

Installing the microphone

- Install the microphone in a place where its direction and distance from the driver make it easiest to pick up the driver's voice.
- Be sure to turn off (ACC OFF) the product before connecting the microphone.
- Depending on the vehicle model, the microphone cable length may be too short when you mount the microphone on the sun visor. In such cases, install the microphone on the steering column.

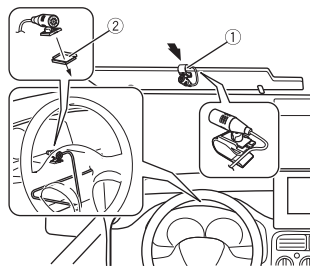

- ① The microphone is mounted on the sun visor.
- ② The microphone is mounted on the steering column.

Use separately sold clamps to secure the lead where necessary inside the vehicle. For installation, contact your dealer or an authorised Pioneer Service Station for assistance.

- Press any button on this product to release the mode.

Problems with the AV screen

CD or DVD playback is not possible.

- The disc is inserted upside down.
 - Insert the disc with the label upward.
- The disc is dirty.
 - Clean the disc.
- The disc is cracked or otherwise damaged.
 - Insert a normal, round disc.
- The files on the disc are in an irregular file format.
 - Check the file format.
- The disc format cannot be played back.
 - Replace the disc.
- The loaded disc is a type this product cannot play.
 - Check what type of disc it is.

The screen is covered by a caution message and the video cannot be shown.

- The handbrake lead is not connected or the handbrake is not applied.
 - Connect the handbrake lead correctly, and apply the handbrake.
- The handbrake interlock is activated.
 - Park your vehicle in a safe place and apply the handbrake.

No sounds are produced. The volume level will not rise.

- The system is performing still, slow motion, or frame-by-frame playback with DVD-Video.
 - There is no sound during still, slow motion, or frame-by-frame playback with DVD-Video.
- The system is paused or performing fast reverse or forwards during the disc playback.
 - For the media other than music CD (CD-DA), there is no sound on fast reverse or forwards.

Appendix

Troubleshooting

If you have problems operating this product, refer to this section. The most common problems are listed below, along with likely causes and solutions. If a solution to your problem cannot be found here, contact your dealer or the nearest authorised Pioneer service facility.

Common problems

A black screen is displayed, and operation is not possible using the touch panel keys.

- Power off mode is on.

The icon  is displayed, and operation is impossible.

- The operation is not compatible with the video configuration.
 - The operation is not possible. (For example, the DVD playing does not feature that angle, audio system, subtitle language, etc.)

The picture is extremely unclear/distorted and dark during playback.

- The disc features a signal to prohibit copying. (Some discs may have this.)
 - Since this product is compatible with the copy guard analogue copy protect system, the picture may suffer from horizontal stripes or other imperfections when a disc with that kind of protection signal is viewed on some displays. This is not a malfunction.

iPod cannot be operated.

- The iPod is frozen.
 - Reconnect the iPod with the USB interface cable for iPod/iPhone.
 - Update the iPod software version.
- An error has occurred.
 - Reconnect the iPod with the USB interface cable for iPod/iPhone.
 - Park your vehicle in a safe place, and then turn off the ignition switch (ACC OFF). Subsequently, turn the ignition switch to on (ACC ON) again.
 - Update the iPod software version.
- Cables are not connected correctly.
 - Connect the cables correctly.

Sound from the iPod cannot be heard.

- The audio output direction may switch automatically when the Bluetooth and USB connections are used at the same time.
 - Use the iPod to change the audio output direction.

Problems with the phone screen

Dialling is impossible because the touch panel keys for dialling are inactive.

- Your phone is out of range for service.
 - Retry after re-entering the range for service.
- The connection between the mobile phone and this product cannot be established.
 - Perform the connection process.
- Of the two mobile phones connected to this product at the same time, if the first phone is dialling, ringing or a call is in progress, dialling cannot be performed on the second phone.
 - When the operation on the first of the two mobile phones is completed, use the switch devices key to switch to the second phone and then dial.

Error messages

When problems occur with this product, an error message appears on the display. Refer to the table below to identify the problem, then take the suggested corrective action. If the error persists, record the error message and contact your dealer or your nearest Pioneer service centre.

Common

AMP Error

- This product fails to operate or the speaker connection is incorrect; the protective circuit is activated.
 - Check the speaker connection. If the message fails to disappear even after the engine is switched off/on, contact your dealer or an authorised Pioneer Service Station for assistance.

Disc

Error-02-XX

- The disc is dirty.
 - Clean the disc.
- The disc is scratched.
 - Replace the disc.
- The disc is loaded upside down.
 - Check that the disc is loaded correctly.
- There is an electrical or mechanical error.
 - Press RESET.

Skipped

- The inserted disc contains DRM protected files.
 - The protected files are skipped.

Protect

- All the files on the inserted disc are embedded with DRM.
 - Replace the disc.

TEMP

- The temperature of this product is outside the normal operating range.
 - Wait until this product returns to a temperature within the normal operating limits.

USB storage device

Error-02-9X/-DX

- Communication failed.
 - Turn the ignition switch OFF and back ON.
 - Disconnect the USB storage device.
 - Change to a different source. Then, return to the USB storage device.

Skipped

- The connected USB storage device contains DRM protected files.
 - The protected files are skipped.

Protect

- All the files on the connected USB storage device are embedded with DRM.
 - Replace the USB storage device.

iPod

Error-02-6X

- iPod failure.
 - Disconnect the cable from the iPod. Once the iPod's main menu is displayed, reconnect the iPod and reset it.

Error-02-60

- The iPod firmware version is old.
 - Update the iPod version.

Bluetooth

Error-10

- The power failed for the Bluetooth module of this product.
 - Turn the ignition switch to OFF and then to ON.

If the error message is still displayed after performing the above action, please contact your dealer or an authorised Pioneer Service Station.

Handling and care of discs

Some basic precautions are necessary when handling your discs.

Built-in drive and care

- Use only conventional, fully circular discs. Do not use shaped discs.

- Do not use cracked, chipped, warped, or otherwise damaged discs as they may damage the built-in drive.
- Use 12-cm discs. Do not use 8-cm discs or an adapter for 8-cm discs.
- When using discs that can be printed on label surfaces, check the instructions and the warnings of the discs. Depending on the discs, inserting and ejecting may not be possible. Using such discs may result in damage to this equipment.
- Do not attach labels, write on or apply chemicals to the surface of the discs.
- Do not attach commercially available labels or other materials to the discs.
- To clean a disc, wipe it with a soft cloth, moving outward from the centre.
- Condensation may temporarily impair the built-in drive's performance.
- Playback of discs may not be possible because of disc characteristics, disc format, recorded application, playback environment, storage conditions and so on.
- Road shocks may interrupt disc playback.
- Read the precautions for discs before using them.

Ambient conditions for playing a disc

- At extremely high temperatures, a temperature cutout protects this product by switching it off automatically.
- Despite our careful design of the product, small scratches that do not affect actual operation may appear on the disc surface as a result of mechanical wear, ambient conditions for use or handling of the disc. This is not a sign of the malfunction of this product. Consider it to be normal wear and tear.

Playable discs

DVD-Video



- **DVD** is a trademark of DVD Format/Logo Licensing Corporation.
- It is not possible to play DVD Audio discs. This DVD drive may not be able to play all discs bearing the marks shown above.

CD



AVCHD recorded discs

This unit is not compatible with discs recorded in AVCHD (Advanced Video Codec High Definition) format. Do not insert in AVCHD discs. If inserted, the disc may not be ejected.

Playing DualDisc

- DualDiscs are two-sided discs that have a recordable CD for audio on one side and a recordable DVD for video on the other.
- Playback of the DVD side is possible with this product. However, since the CD side of DualDiscs is not physically compatible with the general CD standard, it may not be possible to play the CD side with this product.

- Frequent loading and ejecting of a DualDisc may result in scratches to the disc.
- Serious scratches can lead to playback problems on this product. In some cases, a DualDisc may become stuck in the disc-loading slot and will not eject. To prevent this, we recommend you refrain from using DualDisc with this product.
- Please refer to the manufacturer for more detailed information about DualDiscs.

Dolby Digital

This product will down-mix Dolby Digital signals internally and the sound will be output in stereo.

- Manufactured under license from Dolby Laboratories. Dolby, Dolby Audio and the double-D symbol are trademarks of Dolby Laboratories.



Detailed information for playable media

Compatibility

Common notes about disc compatibility

- Certain functions of this product may not be available for some discs.
- Compatibility with all discs is not guaranteed.
- It is not possible to play DVD-RAM discs.
- Playback of discs may become impossible with direct exposure to sunlight, high temperatures, or depending on the storage conditions in the vehicle.

DVD-Video discs

- DVD-Video discs that have incompatible region numbers cannot be played on this DVD drive. The region number of the player can be found on this product's chassis.

DVD-R/DVD-RW/DVD-R SL (Single Layer)/DVD-R DL (Dual Layer) discs

- Unfinalised discs which have been recorded with the Video format (video mode) cannot be played back.
- Discs which have been recorded with the Video Recording format (VR mode) cannot be played back.
- DVD-R DL (Dual Layer) discs which have been recorded with Layer Jump recording cannot be played back.
- For detailed information about recording mode, please contact the manufacturer of media, recorders, or writing software.

CD-R/CD-RW discs

- Unfinalised discs cannot be played back.
- It may not be possible to playback CD-R/CD-RW discs recorded on a music CD recorder or a computer because of disc characteristics, scratches or dirt on the disc, or dirt, scratches or condensation on the lens of the built-in drive.
- Playback of discs recorded on a computer may not be possible, depending on the recording device, writing software, their settings, and other environmental factors.
- Please record with the correct format. (For details, please contact manufacturer of media, recorders, or writing software.)
- Titles and other text information recorded on a CD-R/CD-RW disc may not be displayed by this product (in the case of audio data (CD-DA)).
- Read the precautions with CD-R/CD-RW discs before using them.

Common notes about the USB storage device

- Do not leave the USB storage device in any location with high temperatures.
- Depending on the kind of the USB storage device you use, this product may not recognise the storage device or files may not be played back properly.
- The text information of some audio and video files may not be correctly displayed.
- File extensions must be used properly.
- There may be a slight delay when starting playback of files on a USB storage device with complex folder hierarchies.
- Operations may vary depending on the kind of an USB storage device.
- It may not be possible to play some music files from USB because of file characteristics, file format, recorded application, playback environment, storage conditions, and so on.

USB storage device compatibility

- For details about USB storage device compatibility with this product, refer to Specifications (page 33).
- Protocol: bulk
- You cannot connect a USB storage device to this product via a USB hub.
- Partitioned USB storage device is not compatible with this product.
- Firmly secure the USB storage device when driving. Do not let the USB storage device fall onto the floor, where it may become jammed under the brake or accelerator.
- There may be a slight delay when starting playback of audio files encoded with image data.
- Some USB storage devices connected to this product may generate noise on the radio.
- Do not connect anything other than the USB storage device.

The sequence of audio files on USB storage device.

For USB storage device, the sequence is different from that of USB storage device.

Handling guidelines and supplemental information

- This product is not compatible with the Multi Media Card (MMC).
- Copyright protected files cannot be played back.

Common notes about DivX files

Notes specific to DivX files

- Only DivX files downloaded from DivX partner sites are guaranteed for proper operation. Unauthorised DivX files may not operate properly.
- This product corresponds to a DivX file display of up to 1 590 minutes 43 seconds. Search operations beyond this time limit are prohibited.
- For details on the DivX video versions that can be played on this product, refer to Specifications (page 33).
- For more details about DivX, visit the following site: <http://www.divx.com/>

DivX subtitle files

- Srt format subtitle files with the extension ".srt" can be used.
- Only one subtitle file can be used for each DivX file. Multiple subtitle files cannot be associated.
- Subtitle files that are named with the same character string as the DivX file before the extension are associated with the DivX file. The character strings before the extension must be exactly the same. However, if there is only one DivX file and one subtitle file in a single folder, the files are associated even if the file names are not the same.
- The subtitle file must be stored in the same folder as the DivX file.
- Up to 255 subtitle files may be used. Any more subtitle files will not be recognised.

- Up to 64 characters can be used for the name of the subtitle file, including the extension. If more than 64 characters are used for the file name, the subtitle file may not be recognised.
- The character code for the subtitle file should comply with ISO-8859-1. Using characters other than ISO-8859-1 may cause the characters to be displayed incorrectly.
- The subtitles may not be displayed correctly if the displayed characters in the subtitle file include control code.
- For materials that use a high transfer rate, the subtitles and video may not be completely synchronised.
- If multiple subtitles are programmed to display within a very short time frame, such as 0.1 seconds, the subtitles may not be displayed at the correct time.

Media compatibility chart

General

- Maximum playback time of audio file stored in the disc: 60 h
- Maximum playback time of audio file stored on an USB storage device: 7.5 h (450 minutes)

CD-R/-RW

File system: ISO 9660 level 1 and level 2, Romeo, Joliet
 Maximum number of folders: 300
 Maximum number of files: 999
 Playable file types: MP3, WMA, AAC, DivX, MPEG-1, MPEG-2, MPEG-4

DVD-R/-R SL/-R DL/DVD-RW

File system: ISO 9660 level 1 and level 2, Romeo, Joliet
 Maximum number of folders: 300
 Maximum number of files: 3 500
 Playable file types: MP3, WMA, AAC, DivX, MPEG-1, MPEG-2, MPEG-4

USB storage device

File system: FAT16/FAT32
 Maximum number of directory: 8
 Maximum number of folders: 300
 Maximum number of files: 15 000
 Playable file types: MP3, WMA, AAC, WAV, DivX, MPEG-2, MPEG-4, JPEG, BMP

MP3 compatibility

- Ver. 2.x of ID3 tag is prioritised when both Ver. 1.x and Ver. 2.x exist.
- This product is not compatible with the following: MP3i (MP3 interactive), mp3 PRO, m3u playlist
- tag information can be displayed with the language set by the system language setting.

CD-R/-RW, DVD-R/-R SL/-R DL/DVD-RW

File extension: .mp3
 Bit rate: 8, 16, 24, 32, 40, 48, 56, 64, 80, 96, 112, 128, 144, 160, 192, 224, 256, 320 kbps (CBR), VBR
 Sampling frequency: 16, 22.05, 24, 32, 44.1, 48 kHz
 ID3 tag: ID3 tag Ver. 1.0, 1.1, 2.2, 2.3

USB storage device

File extension: .mp3
 Bit rate: 8, 16, 24, 32, 40, 48, 56, 64, 80, 96, 112, 128, 144, 160, 192, 224, 256, 320 kbps (CBR), VBR
 Sampling frequency: 16, 22.05, 24, 32, 44.1, 48 kHz
 ID3 tag: ID3 tag Ver. 1.0, 1.1, 2.2, 2.3, 2.4

WMA compatibility

- This product is not compatible with the following: Windows Media™ Audio 9 Professional, Lossless, Voice

CD-R/-RW, DVD-R/-R SL/-R DL/DVD-RW

File extension: .wma
 Bit rate: 8, 16, 24, 32, 40, 48, 56, 64, 80, 96, 112, 128, 144, 160, 192 kbps (CBR)
 Sampling frequency: 8, 11.025, 12, 16, 22.05, 24, 32, 44.1, 48 kHz

USB storage device

File extension: .wma

Bit rate: 8, 16, 24, 32, 40, 48, 56, 64, 80, 96, 112, 128, 144, 160, 192 kbps (CBR)
Sampling frequency: 8, 11.025, 12, 16, 22.05, 24, 32, 44.1, 48 kHz

WAV compatibility

- The sampling frequency shown in the display may be rounded.
- WAV files on the CD-R/-RW, DVD-R/-RW/-R SL/-R DL cannot be played.

USB storage device

File extension: .wav

Format: Linear PCM (LPCM)

Bit rate: Approx. 1.5 Mbps

Sampling frequency: 16, 22.05, 24, 32, 44.1, 48 kHz

AAC compatibility

- This product plays back only LC-AAC files encoded by iTunes.

CD-R/-RW, DVD-R/-R SL/-R DL/DVD-RW

File extension: .m4a, .aac

Bit rate: 8, 16, 24, 32, 40, 48, 56, 64, 80, 96, 112, 128, 144, 160, 192, 224, 256, 320 kbps (CBR), VBR

Sampling frequency: 11.025, 12, 16, 22.05, 24, 32, 44.1, 48, 64, 88.2, 96 kHz

USB storage device

File extension: .aac, .m4a

Bit rate: 8, 16, 24, 32, 40, 48, 56, 64, 80, 96, 112, 128, 144, 160, 192, 224, 256, 320 kbps (CBR), VBR

Sampling frequency: 8, 11.025, 12, 16, 22.05, 24, 32, 44.1, 48, 64, 88.2, 96 kHz

DivX compatibility

- This product is not compatible with the following: DivX Ultra format, DivX files without video data, DivX files encoded with LPCM (Linear PCM) audio codec
- Depending on the file information composition, such as the number of

audio streams, there may be a slight delay in the start of playback on discs.

- If a file contains more than 4 GB, playback stops before the end.
- Some special operations may be prohibited because of the composition of DivX files.
- Files with high transfer rates may not be played back correctly. The standard transfer rate is 4 Mbps for CDs and 10.08 Mbps for DVDs.

CD-R/-RW, DVD-R/-R SL/-R DL/DVD-RW

File extension: .avi/.divx

Profile (DivX version): Home Theater Profile

Maximum image size: 720 pixels × 576 pixels

Video files compatibility (USB)

- Files may not be played back properly depending on the environment in which the file was created or on the contents of the file.
- This product is not compatible with packet write data transfer.
- Folder selection sequence or other operations may be altered, depending on the encoding or writing software.
- Regardless of the length of blank section between the songs of original recording, compressed audio discs play with a short pause between songs.

.avi

Format: MPEG-4/DivX

Compatible video codec: MPEG4 (part2)/DivX (Home Theater Profile)

Maximum resolution: 720 pixels × 576 pixels

Maximum frame rate: 30 fps

- Files may not be able to be played back depending on the bit rate.

.mpg/.mpeg

Format: MPEG-1 PS/MPEG-2 PS

Compatible video codec: MPEG-1/MPEG-2
Maximum resolution: 720 pixels × 576 pixels

Maximum frame rate: 30 fps

- Files may not be able to be played back depending on the bit rate.

.divx

Format: MPEG-4/DivX

Compatible video codec: MPEG4 (part2)/DivX (Home Theater Profile)

Maximum resolution: 720 pixels × 576 pixels

Maximum frame rate: 30 fps

- Files may not be able to be played back depending on the bit rate.

Example of a hierarchy

NOTE

This product assigns folder numbers. The user cannot assign folder numbers.

Bluetooth

The *Bluetooth*® word mark and logos are registered trademarks owned by the Bluetooth SIG, Inc. and any use of such marks by PIONEER CORPORATION is under license. Other trademarks and trade names are those of their respective owners.

WMA

Windows Media is either a registered trademark or trademark of Microsoft Corporation in the United States and/or other countries.

- This product includes technology owned by Microsoft Corporation and cannot be used or distributed without a license from Microsoft Licensing, Inc.

DivX

DivX® Home Theater Certified devices have been tested for high-quality DivX Home Theater video playback (including .avi, .divx). When you see the DivX logo, you know you have the freedom to play your favorite videos.

DivX®, DivX Certified® and associated logos are trademarks of DivX, LLC and are used under license.

This DivX Certified® device can play DivX® Home Theater video files up to 576p (including .avi, .divx).

Download free software at www.divx.com to create, play and cast digital videos.

AAC

AAC is short for Advanced Audio Coding and refers to an audio compression technology standard used with MPEG-2 and MPEG-4. Several applications can be used to encode AAC files, but file formats and extensions differ depending on the application which is used to encode. This unit plays back AAC files encoded by iTunes.

Detailed information regarding connected iPod devices

- Pioneer accepts no responsibility for data lost from an iPod, even if that data is lost while using this product. Please back up your iPod data regularly.
- Do not leave the iPod in direct sunlight for extended amounts of time. Extended exposure to direct sunlight can result in iPod malfunction due to the resulting high temperature.
- Do not leave the iPod in any location with high temperatures.
- Firmly secure the iPod when driving. Do not let the iPod fall onto the floor, where it may become jammed under the brake or accelerator.
- For details, refer to the iPod manuals.

iPhone, iPod and Lightning

Use of the Made for Apple badge means that an accessory has been designed to connect specifically to the Apple product(s) identified in the badge, and has been certified by the developer to meet Apple performance standards. Apple is not responsible for the operation of this device or its compliance with safety and regulatory standards.

Please note that the use of this accessory with an Apple product may affect wireless performance.

iPhone, iPod, iPod nano, iPod touch, and Lightning are trademarks of Apple Inc., registered in the U.S. and other countries.

iOS

iOS is a trademark on which Cisco holds the trademark right in the US and certain other countries.

iTunes

iTunes is a trademark of Apple Inc., registered in the U.S. and other countries.

Apple Music

Apple Music is a trademark of Apple Inc., registered in the U.S. and other countries.

Notice regarding video viewing

Remember that use of this system for commercial or public viewing purposes may constitute an infringement on the author's rights as protected by the Copyright Law.

Notice regarding DVD-Video viewing

This item incorporates copy protection technology that is protected by U.S. patents and other intellectual property rights of Rovi Corporation. Reverse engineering and disassembly are prohibited.

Notice regarding MP3 file usage

Supply of this product only conveys a license for private, non-commercial use and does not convey a license nor imply any right to use this product in any commercial (i.e. revenue-generating) real time broadcasting (terrestrial, satellite, cable and/or any other media), broadcasting/streaming via internet, intranets and/or other networks or in other electronic content distribution systems, such as pay-audio or audio-on-demand applications. An independent license for such use is required. For details, please visit <http://www.mp3licensing.com>.

Using the LCD screen correctly

Handling the LCD screen

- When the LCD screen is subjected to direct sunlight for a long period of time, it will become very hot, resulting in possible damage to the LCD screen. When not using this product, avoid exposing it to direct sunlight as much as possible.

- The LCD screen should be used within the temperature ranges shown in Specifications on page 33.
- Do not use the LCD screen at temperatures higher or lower than the operating temperature range, because the LCD screen may not operate normally and could be damaged.
- The LCD screen is exposed in order to increase its visibility within the vehicle. Please do not press strongly on it as this may damage it.
- Do not push the LCD screen with excessive force as this may scratch it.
- Never touch the LCD screen with anything besides your finger when operating the touch panel functions. The LCD screen can scratch easily.

Liquid crystal display (LCD) screen

- If the LCD screen is near the vent of an air conditioner, make sure that air from the air conditioner is not blowing on it. Heat from the heater may break the LCD screen, and cool air from the cooler may cause moisture to form inside this product, resulting in possible damage.
- Small black dots or white dots (bright dots) may appear on the LCD screen. These are due to the characteristics of the LCD screen and do not indicate a malfunction.
- The LCD screen will be difficult to see if it is exposed to direct sunlight.
- When using a mobile phone, keep the aerial of the mobile phone away from the LCD screen to prevent disruption of the video in the form of disturbances such as spots or coloured stripes.

Maintaining the LCD screen

- When removing dust from or cleaning the LCD screen, first turn this product off

and then wipe the screen with a soft dry cloth.

- When wiping the LCD screen, take care not to scratch the surface. Do not use harsh or abrasive chemical cleaners.

LED (light-emitting diode) backlight

A light emitting diode is used inside the display to illuminate the LCD screen.

- At low temperatures, using the LED backlight may increase image lag and degrade the image quality because of the characteristics of the LCD screen. Image quality will improve with an increase in temperature.
- The product lifetime of the LED backlight is more than 10 000 hours. However, it may decrease if used in high temperatures.
- If the LED backlight reaches the end of its product lifetime, the screen will become dimmer and the image will no longer be visible. In that case, please consult your dealer or the nearest authorised Pioneer Service Station.

Specifications

General

Rated power source:

14.4 V DC (10.8 V to 15.1 V allowable)

Earthing system:

Negative type

Maximum current consumption:

10.0 A

Dimensions (W × H × D):

D

Chassis:

178 mm × 100 mm × 159 mm

Nose:

171 mm × 97 mm × 5 mm

Weight:

1.4 kg

Display

Screen size/aspect ratio:
6.2 inch wide/16:9 (effective display area:
137.52 mm × 77.232 mm)

Pixels:
1 152 000 (2 400 × 480)

Display method:
TFT Active matrix driving

Colour system:
PAL/NTSC/PAL-M/PAL-N/SECAM
compatible

Durable temperature range:
-10 °C to +60 °C (Power off)

Audio

Maximum power output:
• 50 W × 4 ch/4 Ω
• 50 W × 2 ch/4 Ω + 70 W × 1 ch/2 Ω (for
subwoofer)

Continuous power output:
22 W × 4 (50 Hz to 15 kHz, 5 %THD, 4 Ω
LOAD, Both Channels Driven)

Load impedance:
4 Ω (4 Ω to 8 Ω [2 Ω for 1 ch] allowable)

Preout output level (max): 2.0 V
Equaliser (13-Band Graphic Equaliser):

Frequency:
50 Hz/80 Hz/125 Hz/200 Hz/315 Hz/
500 Hz/800 Hz/1.25 kHz/2 kHz/3.15
kHz/5 kHz/8 kHz/12.5 kHz
Gain: ±12 dB (2 dB/step)

HPF:
Frequency:
25 Hz/31.5 Hz/40 Hz/50 Hz/63 Hz/80
Hz/100 Hz/125 Hz/160 Hz/200 Hz/250
Hz

Slope:
-6 dB/oct, -12 dB/oct, -18 dB/oct, -24
dB/oct, OFF

Subwoofer/LPF:
Frequency:
25 Hz/31.5 Hz/40 Hz/50 Hz/63 Hz/80
Hz/100 Hz/125 Hz/160 Hz/200 Hz/250
Hz

Slope:
-6 dB/oct, -12 dB/oct, -18 dB/oct, -24
dB/oct, -30 dB/oct, -36 dB/oct, OFF

Phase: Normal/Reverse
Time alignment:
0 to 140 step (2.5 cm/step)

Bass boost:
Gain: +12 dB to 0 dB

Speaker level:
+10 dB to -24 dB (1 dB/step)

DVD drive

System:
DVD-V, VCD, CD, MP3, WMA, AAC, DivX,
MPEG player

Usable discs:
DVD-VIDEO, VIDEO-CD, CD, CD-R, CD-
RW, DVD-R, DVD-RW, DVD-R DL

Region number: 3

Signal Format:
Sampling frequency:
8 kHz/16 kHz/32 kHz/44.1 kHz/48 kHz
Number of quantization bits:
16 bit/20 bit/24 bit; linear

Frequency response:
5 Hz to 22 000 Hz (with DVD, at sampling
frequency 48 kHz)

Signal-to-noise ratio:
91 dB (1 kHz) (IHF-A network) (RCA level)

Output level:
Video:
1.0 V p-p/75 Ω (±0.2 V)

Number of channels: 2 (stereo)

MP3 decoding format:
MPEG-1 & 2 & 2.5 Audio Layer 3

WMA decoding format:
Ver. 7, 7.1, 8, 9, 9.1, 9.2 (2 ch audio)
(Windows Media Player)

AAC decoding format:
MPEG-4 AAC (iTunes encoded only):
.m4a (Ver. 10.6 and earlier)

DivX decoding format:
Home Theater (Except ultra and HD):
.avi, .divx

MPEG video decoding format:
MPEG1 (Low Level), MPEG2 (Main
Level), MPEG4 (part2) (Main Level)

USB

USB 1.1, USB 2.0 full speed, USB 2.0 high
speed

Max current supply: 1.0 A

USB Class:
MSC (Mass Storage Class), MTP (Media
Transfer Protocol)

File system: FAT16, FAT32
<USB audio>

MP3 decoding format:
MPEG-1 & 2 & 2.5 Audio Layer 3

WMA decoding format:
Ver. 7, 7.1, 8, 9, 9.1, 9.2 (2 ch audio)
(Windows Media Player)

AAC decoding format:
MPEG-4 AAC (iTunes encoded only):
.m4a (Ver. 10.6 and earlier)

WAV signal format:
Linear PCM : wav
Sampling frequency:
Linear PCM:

16 kHz/22.05 kHz/24 kHz/32 kHz/44.1
kHz/48 kHz

<USB image>

JPEG decoding format:

.jpeg, .jpg, .jpe
Pixel Sampling: 4:2:2, 4:2:0
Decode Size:

MAX: 8 192 (H) × 7 680 (W)
MIN: 32 (H) × 32 (W)

BMP decoding format:

.bmp
Decode Size:
MAX: 1 920 (H) × 936 (W)
MIN: 32 (H) × 32 (W)

<USB video>

DivX decoding format:
Home Theater (Except ultra and HD) : avi,
divx

MPEG video decoding format:
MPEG1 (Low Level), MPEG2 (Main Level),
MPEG4 (part2) (Main Level)

Bluetooth

Version:
Bluetooth 3.0 certified
Output power:
+4 dBm Max. (Power class 2)
Frequency band:
2 400 MHz to 2 483.5 MHz

FM tuner

Frequency range:
87.5 MHz to 108 MHz
Usable sensitivity:
12 dBf (1.1 μV/75 Ω, mono, S/N: 30 dB)
Signal-to-noise ratio:
72 dB (IEC-A network)

AM tuner

Frequency range:
530 kHz to 1 640 kHz (10 kHz), 531 kHz to
1 602 kHz (9 kHz)
Usable sensitivity:
28 μV (S/N: 20 dB)
Signal-to-noise ratio:
62 dB (IEC-A network)

NOTE

Specifications and design are subject to possible
modifications without notice due to
improvements.

目錄

感謝您購買本 Pioneer 產品。
請詳閱這些說明，瞭解如何正確操作產品。說明閱讀完畢後，請妥善留存本文件，以供日後參考。

重要事項

範例中顯示的畫面可能與實際畫面不同，如因效能及功能改善而有任何變更，恕不另行通知。

■ 注意事項	2
■ 各零件和控制器	4
■ 基本操作	5
■ Bluetooth	7
■ AV 來源	10
■ 針對 AV 來源的智慧型手機 連線	10
■ 廣播	10
■ 光碟	12
■ 壓縮檔案	13
■ iPod	15
■ AUX	16
■ 設定	16
顯示設定畫面	16
系統設定	16
主題設定	19
音訊設定	19
視訊設定	20
■ 最愛選單	21
■ 其他功能	21
■ 連接	22

■ 安裝	25
■ 附錄	26

注意事項

注意

本產品為第一級雷射產品，依雷射產品的安全性規範 IEC 60825-1:2014。

第一級雷射產品

若產品附有 RoHS 標記，代表該產品符合臺灣“電機電子類設備降低限用化學物質含量標準 (CNS 15663)”。

標準中規定之“限用物質含有情況標示”內容，可進入以下網址取得

URL: <http://www.pioneer-twn.com.tw/p7-download2.asp>

警告

機殼的插槽和開口提供通風，確保本產品的穩定運作，並防止過熱。為了防止發生火災的危險，開口不應阻塞或覆蓋物品（如紙張、地墊、布）。

注意

- 本產品是在溫和和熱帶氣候中以音訊、視訊及類似電子設備進行評估 - 安全規範, IEC 60065。
- 經型式認證合格之低功率射頻電機，非經許可，公司、商號或使用者均不得擅自變更頻率、加大功率或變更原設計之特性及功能。
低功率射頻電機之使用不得影響飛航安全及干擾合法通信；經發現有干擾現象時，應立即停用，並改善至無干擾時方得繼續使用。
前項合法通信，指依電信法規定作業之無線電通信。
低功率射頻電機須忍受合法通信或工業、科學及醫療用電波輻射性電機設備之干擾。

重要安全資訊

警告

- 請勿嘗試自行安裝或維修本產品。若未經電子設備與汽車配件方面的專門訓練，或具有相關的工作經驗即貿然安裝或維修本產品，則會有導致發生觸電或其他事故的危險。
- 請勿讓本產品接觸液體。可能會導致觸電。另外，接觸液體也可能會導致產品損壞、冒煙和過熱。
- 液體或異物進入本產品內部時，請將車輛停在安全位置，立即關閉點火開關 (ACC OFF)，並洽詢經銷商或就近的授權 Pioneer 維修站。發生此情況後，請勿繼續使用本產品，以免造成起火、觸電或其他故障。
- 如果發現本產品冒煙，發出異聲或異味或LCD螢幕上出現任何其他異常現象，應立即關閉電源，並洽詢經銷商或就近的授權 Pioneer 維修站。在此情況下使用本產品，可能導致系統永久損壞。
- 本產品內部具備高電壓元件，請勿拆卸或改裝本產品，以免觸電。進行內部檢查、調整或維修時，請務必洽詢經銷商或就近的授權 Pioneer 維修站。

使用本產品前，請確實詳閱並瞭解下列安全資訊

- 請勿在會造成您無法專心安全駕駛的情況下，操作本產品、任何應用程式或後視攝影機選購配件（若購買）。務必遵守安全駕駛規則及所有現行交通法規。若無法順利操作本產品，請將車輛靠邊，停在安全位置並施加手煞車，再進行必要調整。
- 切勿將本產品的音量調得太高，而無法聽到車外交通與緊急車輛的動靜。

- 為提升安全，除非車輛已停妥及施加手煞車，否則會停用某些功能。
- 請將本手冊保存在隨手可取得的地方，以備查閱操作步驟及安全資訊。
- 請勿將本產品安裝在下列位置：(i) 阻擋駕駛人員視線的地方；(ii) 影響車輛操作系統或安全功能（如氣囊或危險警告燈按鈕）的地方；或 (iii) 影響駕駛人員安全駕駛的地方。
- 行駛時，請記得隨時繫上安全帶。否則，若在未繫妥安全帶的情況下發生事故，可能會大幅加重傷勢。
- 切勿在駕駛時使用耳機。

使用過度恐傷害視力。

(1) 使用 30 分鐘請休息 10 分鐘。

(2) 未滿 2 歲幼兒不看螢幕，2 歲以上每天看螢幕不要超過 1 小時。

行駛安全注意事項

⚠ 警告

- 電源接頭的淺綠色導線專為偵測駐車狀態所設計，必須連接至手煞車開關的電源供應側。不當連接或使用這條導線，可能會違反適用法律，並造成重傷或損壞。
- 為了您的安全起見，請勿任意改造或停用手煞車運動系統。改造或停用手煞車運動系統可能會造成重傷或死亡。
- 為避免發生損傷及誤觸相關法令，本產品未配備供駕駛人員觀看的視訊影像。
- 在某些國家中，在車上觀看顯示器所播放的視訊影像可能受到法令禁止，即使是駕駛人員以外的乘客亦是如此。如有這些法規，駕駛人員及乘客都必須遵守。

若您嘗試在駕駛時觀看視訊影像，顯示幕將會出現「行駛中嚴禁駕駛觀看前顯示幕節目。」警告。若要在顯示幕上觀看視訊影像，請將車輛停在安全位置並施加手煞車。請在放開手煞車之前先踩住煞車踏板。

使用連接至 V OUT 的顯示幕時

視訊輸出端子 (V OUT) 用於連接顯示幕，可讓後座的乘客觀看視訊影像。

⚠ 警告

不可將後顯示器安裝在駕駛人員駕車時可以看到視訊影像的位置。

防止電瓶電量耗盡

使用本產品時，請務必讓車輛引擎運轉。使用本產品時，若未讓引擎運轉，可能會使電瓶電量耗盡。

⚠ 警告

請勿將本產品安裝在無 ACC 電線或電路的車輛中。

後視攝影機

使用選購的後視攝影機時，您可以使用本產品作為注意拖車或倒車進入狹窄停車地點的輔助。

⚠ 警告

- 畫面影像的顯示可能顛倒。
- 僅限使用顛倒或鏡射後視攝影機的輸入影像。使用其他輸入影像可能導致受傷或損壞。

⚠ 注意

本產品的後視模式可作為注意拖車或倒車時的輔助工具。不可將本功能作為娛樂用途。

操作 USB 接頭

⚠ 注意

- 為防止資料遺失並損及儲存裝置，切勿在傳輸資料時將接頭從本產品中取出。
- Pioneer 不保證本產品與所有 USB 大量儲存裝置的相容性，對於使用本產品時導致媒體播放機、iPhone、智慧型手機或其他裝置上的資料遺失概不負責。

發生問題時

若本產品無法正常運作，請聯絡經銷商或就近的授權 Pioneer 維修站。

歡迎至本公司網站

歡迎造訪我們的網站，獲得有關 PIONEER 公司的最新資訊。請參閱封底，取得我們全球網站的詳細資料。

保護 LCD 面板及螢幕

- 本產品未使用時，請勿讓 LCD 螢幕受到陽光直射。以免因為溫度過高，導致 LCD 螢幕故障。
- 使用行動電話時，請將行動電話天線保持在遠離 LCD 螢幕位置，以免視訊出現壞點、彩色條紋等干擾。
- 若要保護 LCD 螢幕避免受損，請確定只用手手指輕觸觸控面板按鍵。

內部記憶體注意事項

- 中斷連接電瓶的黃色導線（或取出電瓶）將消除資訊。
- 部分設定及記錄內容將不會重設。

關於本手冊

本手冊使用實際產品畫面的截圖來解說操作。不過視使用的機型而定，部分裝置上的畫面可能與本手冊上顯示的不符。

本手冊所用符號的意義

	代表觸碰觸控螢幕上適當螢幕按鍵。
	代表按住觸控螢幕上適當螢幕按鍵。

各零件和控制器

主機

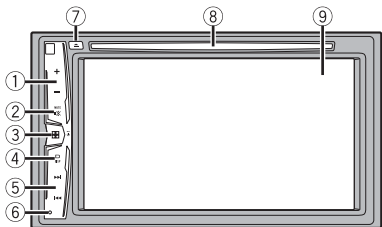

①	VOL (+/-)	
②	MUTE	
③		按下可顯示最上層選單畫面。 按住可關閉電源。若要恢復電源開啟，請按下任何按鈕。 註 電源開啟時，顯示 圖示。
④	DISP	按下可開啟或關閉顯示器。
⑤		執行手動搜尋調頻、快進、快倒，與曲目搜尋控制。 按下可接聽或結束通話。
⑥	RESET	按下可重設微處理器 (第 5 頁)。

⑦		請參閱插入及退出碟片 (第 12 頁)。
⑧	碟片槽	
⑨	LCD 畫面	

遙控器

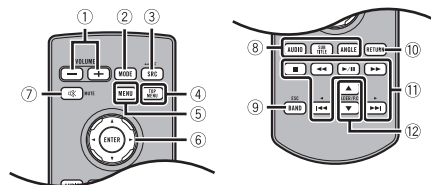

①	音量 (+/-)	
②	MODE	按下可開啟或關閉顯示器。
③	SRC	按下可切換所有可用來源。 按住可關閉來源。
④	TOP MENU	按下可在 DVD 播放時返回頂層選單。
⑤	MENU	在 DVD 播放時顯示 DVD 選單。
⑥	姆指墊	可用來選擇 DVD 選單上的選單。
⑦	MUTE	
⑧	AUDIO SUBTITLE ANGLE	按下可改變 DVD 播放時的聲音語言、字幕語言或觀看角度。
⑨	BAND/ESC	當選擇調諧器做為播放來源時，按下可選擇調諧波段。 播放下列類型的資料時，按下可切換媒體檔案類型 光碟、USB
⑩	RETURN	按下可返回指定的時間點並自該處開始播放。
⑪		按下可暫停或繼續播放。
		音訊 按住可執行快倒或快進。 視訊 按下可執行快倒或快進。
		按下可返回上一個曲目 (章節) 或前往下一個曲目 (章節)。 按下可接聽或結束通話。
		按下可停止播放。 繼續播放時，將從停止的位置開始播放。再次按下按鈕可完全停止播放。
⑫	FOLDER/P. CH	按下可選擇下一個或上一個標題或資料夾。 按下可調出已指定給預設頻道按鍵的廣播電台頻率。 按下可接聽或結束通話。

基本操作

重設微處理器

▲ 注意

- 按下 RESET 按鈕將設定與記錄內容重設為原廠設定值。
 - 請勿在本產品連接裝置時執行此操作。
 - 部分設定及記錄內容將不會重設。
- 微處理器在以下情形必須重設
 - 安裝本產品後首次使用之前。
 - 本產品無法正常運作。
 - 系統運轉出現問題。

- 將點火開關切換至 OFF。
- 用筆尖或其他尖銳工具按下 RESET。
設定及記錄內容皆重設為原廠設定值。

準備遙控器

使用前請取出絕緣片。



如何更換電池

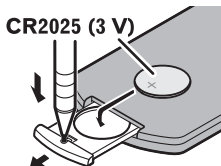

以對齊正極 (+) 和負極 (-) 的方向裝入 CR2025 (3 V) 電池。

▲ 警告

- 不得吞下電池，有化學灼傷的危險。
本產品（隨附的遙控器）內有錢幣型／鈕扣式電池。如果吞下錢幣型／鈕扣式電池，可能在 2 小時內即會導致嚴重的內部灼傷並可能致死。
無論新或舊電池均請置於兒童無法拿取處。
如果電池倉未穩固關閉，請停止使用本產品並使其遠離兒童。
電池若不慎吞入或進入體內任何一部分，請立即求醫治療。

- 電池（已安裝的電池組或電池）不得暴露在陽光直射、火源等類似的過熱環境下。

▲ 注意

- 遙控器至少一個月不使用時，請取出電池。
- 若更換錯誤的電池，有爆炸的危險。只能更換成相同或同型號的電池。
- 請勿使用金屬工具夾取電池。
- 請勿將電池和金屬物存放在一起。
- 如果電池漏液，請將遙控器徹底擦拭乾淨並裝上新電池。
- 處理廢舊電池時，請遵守政府條例或適用於貴國或地區的環境公共指令規則。



「廢電池請回收」

使用遙控器

將遙控器對著前面板進行操作。

■ 註

遙控器在直射陽光下可能無法正常工作。

🔄 重要事項

- 請勿將遙控器保存在高溫環境或直射陽光下。
- 請勿讓遙控器墜落在地板上，否則它可能會卡在煞車或油門踏板之下。

啟動本機

- 啟動引擎開啟系統。
[選取程式語言] 畫面隨即出現。

■ 註

從第二次開始，顯示的畫面會視先前的條件而異。

- 觸碰語言。
- 觸碰 。
出現最上層選單畫面。





使用觸控面板

您可直接用手指觸碰畫面上的按鍵，以操作本產品。





■ 註

若要保護 LCD 螢幕避免受損，請確定只用手指輕觸螢幕。

常用觸控面板按鍵

	切換播放及暫停。
	
 	向前或向後跳過檔案 (或曲目)。
	執行快倒或快進。 再觸碰一次即可變更播放速度。
	停止播放。
文字資訊	無法顯示全部字元時，剩餘的字元會在顯示器上自動捲動。觸碰文字資訊會顯示字元。 註 將車輛停在安全位置並作動手煞車後，才能使用此功能。
	返回上一個顯示畫面。
	關閉畫面。

操作清單畫面







 abcdefghi	開始播放項目。
	當所有字元皆未顯示在顯示區域時就會出現。 若您觸碰按鍵，可捲動剩餘部分以顯示。 註 將車輛停在安全位置並作動手煞車後，才能使用此功能。
	無法於單一頁面中顯示所有項目時才會出現。 觸碰  或  以檢視任何隱藏的項目。

操作時間列

	您可拖曳按鍵變更播放時間點。 註 時間列功能可能因啟動的來源而異。
---	--

最上層選單畫面



	來源圖示
	設定時間與日期 (第 21 頁)
	設定 (第 16 頁) 和最愛選單 (第 21 頁)
	免持通話 (第 7 頁)
	AV 來源關閉
	如果選取  ，可關閉幾乎所有功能。 操作下列功能可開啟本機 <ul style="list-style-type: none"> • 接到來電 (僅適用於透過 Bluetooth 進行免持通話)。 • 在倒車時輸入後視攝影機影像。 • 按下本機上的按鈕。 • 點火開關關閉 (ACC OFF)，然後開啟 (ACC ON)。

Bluetooth

Bluetooth 連接

1 開啟裝置的 Bluetooth 功能。

2 按下 。

3 觸碰 , 接著觸碰 。
出現 Bluetooth 選單畫面。

4 觸碰 [連接]。

5 觸碰 。
裝置會開始搜尋可用裝置，然後顯示在裝置清單中。

6 觸碰 Bluetooth 裝置名稱。
裝置登錄成功後，系統就會建立 Bluetooth 連線。建立連線後，裝置名稱便會顯示在清單上。

註



- 若已經配對三部裝置，即顯示 [記憶體已滿]。請先刪除已配對的裝置 (第 7 頁)。
- 若您的裝置支援 SSP (安全簡易配對)，本產品顯示器上就會出現六位數數字。觸碰 [是] 可配對裝置。
- 裝置已連接時  無效，在連接中或中斷連接時也無效。

提示

亦可使用 Bluetooth 裝置偵測本產品，以建立 Bluetooth 連線。在登錄前，請確定 [藍牙] 選單中的 [可見性] 設為 [開啟] (第 7 頁)。有關 Bluetooth 裝置操作的詳細資訊，請參閱 Bluetooth 裝置隨附的操作說明。



Bluetooth 設定

1 按下 。

2 觸碰 , 接著觸碰 。

注意

正在處理 Bluetooth 設定操作時，切勿關閉本產品電源及中斷裝置連線。

選單項目	敘述
[連接]	手動連接、中斷連接或刪除已登錄的 Bluetooth 裝置。 觸碰  可刪除已登錄的裝置。 若要手動連接已登錄的 Bluetooth 裝置，請觸碰裝置的名稱。 若要中止連接裝置，請觸碰清單中已連接裝置的名稱。 註 在下列情況下，請手動連接 Bluetooth 裝置 • 已註冊兩個或以上的 Bluetooth 裝置，而您想要手動選擇要使用的裝置。 • 您想要重新連接中斷的 Bluetooth 裝置。 • 因某些因素導致無法自動建立連線。
[自動連接] [開啟] [關閉]	選擇 [開啟] 可自動連接上次連線的 Bluetooth 裝置。
[可見性] [開啟] [關閉]	選擇 [開啟] 可讓其他裝置也能看見本產品。
[PIN 碼輸入]	變更用於 Bluetooth 連線的 PIN 碼。 預設 PIN 碼為「0000」。 1 觸碰 [0] 至 [9] 輸入 PIN 碼 (最多 8 位數)。 2 觸碰  。
[設備資訊]	顯示此產品的裝置名稱與位址。
[清除藍牙記憶]	觸碰 [清除]，接著觸碰 [OK]，可清除 Bluetooth 記憶。
[藍牙軟體更新]	連接外部記憶體以更新 Bluetooth 軟體版本。 提示 關閉來源時，可以使用此功能。
[藍牙版本資訊]	顯示 Bluetooth 版本。

切換已連接的 Bluetooth 裝置

使用 Bluetooth 選單中的切換裝置按鍵，可在已連接的 Bluetooth 裝置之間切換。

- 您可以在本產品上登錄最多三個 Bluetooth 裝置 (第 7 頁)。
- 可在 Bluetooth 音訊播放畫面上將 Bluetooth 音訊播放器切換為其他 Bluetooth 裝置。
- 只有一個裝置可作為免持通話而連接。



免持聽話

若要使用此功能，必須事先透過 Bluetooth 功能將行動電話連接至本產品 (第 7 頁)。











注意

為了您的安全起見，請盡可能避免在駕駛時使用電話交談。

撥打電話

1 按 ，然後觸碰 。
出現電話選單畫面。

2 觸碰電話選單畫面上的通話圖示之一。

	顯示下列項目。 <ul style="list-style-type: none">目前行動電話的名稱目前行動電話的清單編號目前行動電話的收訊狀態目前行動電話的電池狀態
	初始搜尋電話簿。 每次按下按鈕，可能依據系統語言設定而切換英文與系統語言。 觸碰清單區域以停止初始搜尋。
	使用預設撥號清單 (第 8 頁)
	使用電話簿 從電話簿中選擇連絡人。觸碰清單上所需的名稱，然後選擇電話號碼。 提示 <ul style="list-style-type: none">電話上的連絡人會自動傳輸至本產品。手動更新電話簿。
	使用通話記錄 從已接電話  、已撥電話  或未接電話  撥打電話。
	直接電話號碼輸入 輸入數字鍵以輸入電話號碼，然後觸碰  以撥打電話。



▶ 結束通話

1 觸碰 。

使用預設撥號清單

▶ 登錄電話號碼

在每部裝置上可輕鬆儲存多達六組電話號碼作為預設號碼。

1 按 ，然後觸碰 。

2 觸碰  或 。

在 [電話簿] 畫面上，觸碰需要顯示連絡人電話號碼的姓名。



3 觸碰 。



▶ 由預設撥號清單中撥號

1 觸碰 。

2 觸碰清單上所需的項目以撥打電話。
出現撥號畫面並開始撥號。

▶ 刪除電話號碼

1 按 ，然後觸碰 。

2 觸碰 ，接著觸碰 。

3 觸碰 [是]。

接聽電話來電

1 觸碰  可接聽來電。
觸碰  可結束通話。

提示

- 有來電等待時，觸碰  可切換談話對象。
- 有來電等待時，觸碰  可拒接來電。



電話設定

1 按 ，然後觸碰  與 。

選單項目	敘述
[自動接聽] [開啟] [關閉]	選擇 [開啟] 可自動接聽來電。
[鈴聲] [開啟] [關閉]	如果汽車揚聲器未發出鈴聲，請選擇 [開啟]。
[反轉名稱]	選擇 [是] 可變更電話簿中姓氏和名字的順序。

設定個人模式

在交談期間，您可以切換至個人模式 (直接用您的行動電話通話)。

1 觸碰  或  可開啟或關閉個人模式。

調整對方的收聽音量

本產品可調整成對方的收聽音量。

1 觸碰  可切換三種音量等級。

免持通話的注意事項

▶ 一般注意事項

- 不保證連線至所有具備 Bluetooth 無線技術的行動電話。
- 透過 Bluetooth 技術傳送或接收語音和資料時，本產品與行動電話之間的視線距離必須低於 10 公尺。
- 使用某些行動電話時，鈴聲可能不會從喇叭輸出。
- 如果在行動電話上選擇了個人模式，則會停用免持通話。

▶ 登錄及連線

- 行動電話操作視行動電話的類型而異。請參閱行動電話隨附的說明手冊，瞭解詳細說明。
- 若無法轉移電話簿，請中斷行動電話與本產品的連接，然後再次從電話執行配對。

▶ 撥打及接聽通話

- 您可能會在下列情形中聽見雜音。
 - 使用電話上的按鈕接聽電話時。
 - 線路另一端的電話掛斷時。
- 若線路另一端的人因回音而聽不見對話，請降低免持通話的音量。
- 使用某些行動電話時，即使您在有來電時按下行動電話上的接受按鈕，仍可能無法執行免持通話。
- 若電話號碼已登錄在電話簿上，登錄的姓名便會出現。若將相同電話號碼登錄在不同姓名下，則只會顯示電話號碼。

▶ 已接電話和已撥電話記錄

- 您無法在已接電話記錄中撥號給未知的使用者（無電話號碼）。
- 若通話是由您的行動電話撥出，則本產品不會記錄任何資料。

▶ 電話簿轉移

- 若您的行動電話上有超過 1 000 筆電話簿項目，則不是所有項目都能下載。
- 視行動電話而定，本產品可能不會正確顯示電話簿。
- 若行動電話中的電話簿包含影像資料，電話簿可能無法正確轉移。
- 視行動電話而定，電話簿可能無法轉移。



Bluetooth 音訊

使用 Bluetooth 音訊播放器之前，請登錄並連接裝置與本產品（第 7 頁）。

註

- 視與本產品連接的 Bluetooth 音訊播放器而定，本產品可用操作受以下兩個層級的限制。
 - A2DP（進階音訊分配設定檔）：僅可在音訊播放器上播放歌曲。
 - A2DP 及 AVRCP（音訊／視訊遙控器設定檔）：播放、暫停、選擇歌曲等。
- 視與本產品連接的 Bluetooth 裝置而定，本產品可用操作可能會受限制或與本手冊中的說明不同。
- 聆聽 Bluetooth 裝置上的歌曲時，請盡量不要操作手機功能。若操作手機，訊號可能會使歌曲播放出現噪音。
- 使用經由 Bluetooth 連接至本產品的 Bluetooth 裝置接聽電話時，可能會暫停播放。

1 按下 。

2 觸碰 ，接著觸碰 。
隨即顯示系統設定畫面。

3 觸碰 [AV 訊源設定]。





4 請確認 [藍牙音訊] 已開啟。

5 按下 。

6 觸碰 [Bluetooth Audio]。
隨即顯示 Bluetooth 音訊播放畫面。

基本操作

Bluetooth 音訊播放畫面的說明

	曲目號碼指示器
	設定重複播放範圍。
	以隨機順序播放檔案。
	從清單中選擇檔案或資料夾進行播放。 註 只有 Bluetooth 裝置的 AVRCP 版本是 1.4 或以上時才可使用此功能。
	當裝置透過 Bluetooth 連接本產品時，在 Bluetooth 裝置之間切換（第 7 頁）。

AV 來源

支援的 AV 來源

您可透過本產品播放或使用下列來源。

- 廣播
- CD
- ROM (光碟上的壓縮音訊或視訊檔案)
- DVD-Video
- USB

連接輔助裝置即可播放或使用下列來源。

- iPod
- Bluetooth® 音訊
- AUX

選擇來源

AV 來源選擇畫面上的來源

- 1 按下 .
- 2 觸碰來源圖示。
選擇  時，AV 來源關閉。

來源清單上的來源

- 1 觸碰 AV 來源畫面上的 .
- 2 觸碰來源鍵。
選擇 [Source OFF] 時，AV 來源關閉。

針對 AV 來源的智慧型手機連線

搭配本產品使用智慧型手機時，將依據連接的裝置自動配置設定。

註

- 操作方式視智慧型手機與其軟體版本而可能不同。
- 視智慧型手機 OS 的版本而定，它可能不會與本機相容。

智慧型手機 (Android™ 裝置)

這些是將智慧型手機連接至本產品的方法。可用來源取決於連接方法而有所不同。

- 透過 Bluetooth 連接 (第 10 頁)

相容的智慧型手機

不保證與所有智慧型手機的相容性。有關與本產品之間之智慧型手機相容性資訊，請參閱我們網站上的資訊。

透過 Bluetooth 連接

智慧型手機透過 Bluetooth 連接至本機時，可使用下列來源。

- Bluetooth 音訊
- 1 透過 Bluetooth (第 7 頁) 將智慧型手機連接本產品。
 - 2 按下 .
 - 3 觸碰相容的所需來源。





廣播

啟動程序

- 1 按下 .
- 2 觸碰 [Radio]。
廣播畫面出現。

基本操作

廣播畫面的說明

	 從記憶體中調用儲存在按鍵中的預設頻道。
	 將目前廣播頻率儲存至按鍵。
	顯示預設頻道清單。 選擇清單上的項目 ([1] 至 [6]) 切換到預設頻道。

	選擇 FM1、FM2、FM3 或 AM 頻段。
	執行 BSM (最佳電台記憶) 功能 (第 11 頁)。
	<p>手動調頻</p> <p> 搜尋調頻或不斷搜尋調頻 在幾秒鐘內放開按鍵可從目前頻率跳到最近的電台。長按按鍵可不斷搜尋調頻。</p>
	依 PTY 資訊搜尋廣播 (第 11 頁)。

依 PTY 資訊搜尋

您可以使用 PTY (節目類型識別) 資訊搜尋電台。

註
此功能可在選擇 FM 選台器後使用。

1 觸碰 。

2 觸碰 或 可選擇項目。

可使用下列項目：
[新聞 / 資訊]、[流行]、[古典]、[其他]。

3 觸碰 可開始搜尋。

提示
若您觸碰 [取消]，將取消搜尋程序。

儲存最強的廣播頻率 (BSM)

BSM (最佳電台記憶) 功能會將六個最強的廣播頻率自動儲存至預設頻道按鍵 [1] 到 [6] 之下。

註

- 使用 BSM 儲存廣播頻率可取代已儲存的廣播頻率。
- 若儲存的頻率數量尚未達到上限，先前儲存的廣播頻率可繼續儲存。

1 觸碰 開始搜尋。

在搜尋時，六個最強的廣播頻率會根據訊號強度，依序儲存於預設頻道按鍵之下。

取消儲存程序

1 觸碰 [取消]。

廣播設定

1 按下 。

2 觸碰 ，接著觸碰 。
隨即顯示系統設定畫面。

3 觸碰 [AV 訊源設定]。

4 觸碰 [收音機設定]。

選單項目因來源而異。

選單項目	敘述
[本地] [關閉] FM [等級 1] [等級 2] [等級 3] [等級 4] AM [等級 1] [等級 2]	本地頻道搜尋只能收聽訊號夠強的廣播電台。 註 FM [等級 4] (AM [等級 2]) 設定僅接收訊號最強的電台。
[FM Step] [100kHz] [50kHz] [AM Step] [9kHz] [10kHz]	您可以切換 FM 頻帶的搜尋調頻間隔以及 AM 頻帶的搜尋 / 手動調頻間隔。 註 FM 頻帶的手動調頻間隔固定為 50 kHz。
[地區]* [開啟] [關閉]	切換是否在自動 PI 搜尋期間檢查區域代碼。
[替代頻率]* [開啟] [關閉]	可讓裝置重新調頻到提供相同電台的不同頻率。
[自動 PI] [開啟] [關閉]	廣播電台內含 RDS 資料時，自動從所有頻帶搜尋相同 PI (節目識別) 代碼的廣播電台。 註 即使設為 [關閉]，還是在調諧器無法取得良好收訊時自動執行 PI 搜尋。
[中斷警示]* [開啟] [關閉]	可中斷其他播放來源，從上次選擇的頻率接收警報廣播。
[切播交通宣告]* [開啟] [關閉]	可中斷其他播放來源，從上次選擇的頻率接收交通廣播。
[切播新聞]* [開啟] [關閉]	以新聞節目中斷目前選擇的來源。

* 只有在接收 FM 頻段時，才能使用此功能。

光碟

插入及退出碟片

您可利用本產品的內建光碟機播放一般音樂 CD、Video-CD 或 DVD-Video。

▲ 注意

碟片槽中請勿插入碟片以外的任何其他物品。

插入碟片

1 將碟片插入碟片槽。

此時來源會變更，然後將開始播放。

■ 註

放入碟片後，選擇 [Disc] 作為播放來源。

退出碟片

1 按下 。



基本操作



提示

- 若正在播放開啟 PBC (播放控制) 的 Video-CD，則  會出現。
- 您可為視訊影像設定螢幕大小 (第 21 頁)。

音訊來源

音訊來源畫面的說明

 Track 99	曲目號碼指示器
	為目前碟片 / 目前曲目設定重複播放。

	以隨機順序或不以隨機順序播放曲目。
	選擇清單中的曲目。 觸碰清單上的曲目以播放。

視訊來源

▲ 注意

基於安全考量，行車時，無法觀看視訊影像。若要觀看視訊影像，請停在安全位置並拉起 / 踩踏手煞車。

視訊來源畫面的說明

提示

觸碰畫面上的任何位置，就會顯示觸控面板按鍵。

	執行逐格播放。
	執行慢動作播放。 每次觸碰  時，便會依下列順序變化四種速度 1/16 -> 1/8 -> 1/4 -> 1/2 提示 反向慢動作播放僅適用於 Video CD。
	顯示 DVD 選單。 ■ 註 使用特定 DVD 光碟內容時，此功能可能無法正常運作。此時，請使用觸控面板按鍵操作 DVD。
 	為所有檔案 / 目前章節 / 目前標題設定重複播放。
	切換音訊 / 字幕語言。
	顯示隱藏的功能列。

	<p>搜尋要播放的部分。 觸碰 [Title]、[Chapter]、[10Key] 或 [Track]，然後輸入所需的數字 [0] 至 [9]。 若要從已登錄的數字開始播放，觸碰 。</p> <p>提示</p> <ul style="list-style-type: none"> 若要取消輸入數字，觸碰 [C]。 使用 DVD-Video 時，可選擇 [Title]、[Chapter] 或 [10Key]。 使用 Video-CD 時，可選擇 [Track] 或 [10Key]。*
	<p>將音訊輸出選擇為 [L+R]、[Left]、[Right] 或 [Mix]。 此功能適用於以 LPCM 音訊錄製的 Video-CD 和 DVD。</p>
	<p>變更觀看角度 (多重角度)。 此功能適用於擁有多種視角錄製內容的 DVD。</p>
	<p>恢復播放 (書籤)。 此功能適用於 DVD-Video。您可以將一張碟片的一個時間點記憶為書籤 (最多五張碟片)。若要清除光碟上的書籤，請觸碰此按鍵不放。</p>
	<p>返回指定的時間點並自該處開始播放。 此功能適用於 DVD-Video 及配備 PBC (播放控制) 的 Video-CD。</p>

* 僅限 PBC (播放控制)

壓縮檔案

插入及退出媒體

您可以播放儲存在碟片或外部儲存裝置中的壓縮音訊、壓縮視訊或靜態影像檔案。

注意

碟片槽中請勿插入碟片以外的任何其他物品。

插入碟片

- 將碟片插入碟片槽。
此時來源會變更，然後將開始播放。

註

放入碟片後，選擇 [Disc] 作為播放來源。

退出碟片

- 按下 。

插入 USB 儲存裝置

- 將插頭拉出 USB 纜線的 USB 連接埠。
- 將 USB 儲存裝置插入 USB 纜線中。

提示

將 USB 纜線連接到本產品後面板上的 USB 連接埠。

註

- 搭配部分 USB 儲存裝置使用時，本產品可能無法達到最佳效能。
- 無法透過 USB 集線器連線。
- 需使用 USB 纜線進行連線。

拔除 USB 儲存裝置

- 將 USB 儲存裝置從 USB 纜線拉出。

註

- 先確定系統並非正在存取資料，再拔出 USB 儲存裝置。
- 拔除 USB 儲存裝置前先關閉點火開關 (ACC OFF)。

啟動程序

如果使用碟片

- 放入碟片 (第 13 頁)。

提示

放入碟片後，選擇 [Disc] 作為播放來源。

如果使用 USB

- 將 USB 儲存裝置插入 USB 纜線中 (第 13 頁)。

提示

如果已設定 USB，選擇 [USB] 作為播放來源。

基本操作

提示

您可為視訊及影像檔案設定螢幕大小 (第 21 頁)。

音訊來源

音訊來源畫面的說明 (範例: USB)

提示

觸碰文字資訊時, 只有施加手煞車時, 所有資訊才以捲動方式顯示。

	為所有檔案 / 目前資料夾 / 目前檔案設定重複播放範圍。 註 重複播放範圍的類型取決於來源。
 	以隨機順序或不以隨機順序播放檔案。
 	顯示隱藏的功能列。
	切換下列媒體檔案類型。 [Music]: 壓縮音訊檔案 [Video]: 壓縮視訊檔案 [Photo]: 影像檔案
	選擇清單中的檔案。 觸碰清單上的檔案進行播放。 提示 觸碰清單上的資料夾顯示其內容。您可觸碰清單上的檔案進行播放。
	連接 Android 裝置時, 如果點選記憶體選擇圖示, 會在內部記憶體和外接記憶體之間切換。
 	選擇上一個資料夾或下一個資料夾。
	切換目前音樂資訊顯示。

視訊來源









注意

基於安全考量, 行車時, 無法觀看視訊影像。若要觀看視訊影像, 請停在安全位置並拉起 / 踩下手煞車。

視訊來源畫面的說明 (範例: 碟片)

提示

觸碰畫面上的任何位置, 就會顯示觸控面板按鍵。









	執行逐格播放。 
	執行慢動作播放。 
	為所有檔案 / 目前資料夾 / 目前檔案設定重複播放範圍。 註 重複播放範圍的類型取決於來源。
	切換音訊 / 字幕語言。
	切換下列媒體檔案類型。 [Music]: 壓縮音訊檔案 [Video]: 壓縮視訊檔案 [CD-DA]: 音訊資料 (CD-DA)
	選擇清單中的檔案。 觸碰清單上的檔案進行播放。 提示 觸碰清單上的資料夾顯示其內容。您可觸碰清單上的檔案進行播放。

靜態影像來源

靜態影像畫面的說明

提示

觸碰畫面上的任何位置, 就會顯示觸控面板按鍵。

 	選擇上一個資料夾或下一個資料夾。
	順時針 90° 旋轉顯示的圖片。
 	為所有檔案 / 目前資料夾設定重複播放範圍。
 	以隨機順序播放目前重複播放範圍內的所有檔案, 或是不以隨機順序播放。
	切換下列媒體檔案類型。 [Music]: 壓縮音訊檔案 [Video]: 壓縮視訊檔案 [Photo]: 影像檔案



選擇清單中的檔案。
觸碰清單上的檔案進行播放。

提示

觸碰清單上的資料夾顯示其內容。您可觸碰清單上的檔案進行播放。

iPod

iPod 設定

將 iPod/iPhone 連接至本產品時，會依據連接的裝置自動配置設定。

iPod/iPhone 相容性

本產品僅支援下列 iPod/iPhone 機型與 iPod 軟體版本。其他可能無法正確運作。

- iPhone 7
- iPhone 7 Plus
- iPhone SE
- iPhone 6s
- iPhone 6s Plus
- iPhone 6
- iPhone 6 Plus
- iPhone 5s
- iPhone 5c
- iPhone 5
- iPhone 4s
- iPod touch (第六代)
- iPod touch (第五代)
- iPod nano (第七代)

連接 iPod

可使用下列連接。

- 具有 30 針接頭的 iPod/iPhone (第 24 頁)
透過 CD-IU51 (另售) 連接
- 具有 Lightning 接頭的 iPod/iPhone (第 24 頁)
透過 CD-IU52 (另售) 連接

註

- 視 iPod 的世代或版本而定，有些功能無法操作。
- 請勿從 iPod 中刪除 Apple Music® app，因為有些功能可能無法操作。

- 1 連接 iPod/iPhone。
- 2 按下 。
- 3 觸碰 [iPod]。

基本操作

音訊來源

音訊來源畫面的說明

提示

觸碰文字資訊時，只有施加手煞車時，所有資訊才以捲動方式顯示。



為所選清單中的所有歌曲／目前歌曲設定重複播放範圍。



隨機播放所選清單／專輯內的歌曲。



從清單中選擇歌曲。
觸碰類別，然後觸碰清單標題，以播放所選清單。

註

每連接一部 iPod/iPhone，將需要額外時間以存取播放清單。如果 iPod/iPhone 中有 10000 首歌曲，將需要幾乎一小時時間以存取。

提示

您觸碰清單畫面中的 Apple Music Radio 電台時，Apple Music Radio 畫面會出現 (第 15 頁)。



變更有聲書速度。

Apple Music® Radio 來源

重要事項

在您的國家或地區可能無法使用 Apple Music Radio。如需有關 Apple Music Radio 的詳細資訊，請造訪下列網站 <http://www.apple.com/music/>

註

只有搭配 iPhone 7、iPhone 7 Plus、iPhone SE、iPhone 6s、iPhone 6s Plus、iPhone 6、iPhone 6 Plus、iPhone 5s、iPhone 5c、iPhone 5、iPhone 4s 或 iPod touch (第五與第六代) 使用 iPod 功能時，才能使用此功能。

Apple Music Radio 畫面的說明

	<p>顯示 Apple Music Radio 的快顯選單。</p> <ul style="list-style-type: none">• 觸碰 [Play More Like This] 可播放類似目前歌曲的歌曲。• 觸碰 [Play Less Like This] 可設定為不要再次播放目前歌曲。• 觸碰 [Add to iTunes Wish List] 可將目前歌曲新增至 iTunes 收藏清單。 <p>註</p> <p>視 Apple Music 帳戶狀態而定，可能無法使用此功能。</p>
	<p>選擇 Apple Music Radio 電台。</p> <p>提示</p> <p>選擇歌曲時，會顯示音訊來源畫面。</p>

AUX

視訊影像或聲音可透過連接到 AUX 輸入的裝置播放。





注意

基於安全考量，行車時，無法觀看視訊影像。若要觀看視訊影像，請停在安全位置並拉起／腳踏手煞車。

註

需使用迷你插孔 AV 纜線（另售）進行連線。如需詳細資訊，請參閱外部視訊組件及顯示器（第 25 頁）。

啟動程序

- 1 按下 。
- 2 觸碰 ，接著觸碰 。
- 3 請確認 [AUX 輸入] 已開啟。
- 4 按下 。
- 5 觸碰 [AUX]。
AUX 畫面隨即出現。

基本操作

AUX 畫面的說明

提示

- 觸碰畫面上的任何位置，就會顯示觸控面板按鍵。
- 您可為視訊影像設定螢幕大小（第 21 頁）。









切換視訊輸入及音訊輸入。

設定

您可以調整主選單中的各種設定。

顯示設定畫面

- 1 按下 。
- 2 觸碰 。
- 3 觸碰下列類別之一，然後選擇選項。
 -  系統設定（第 16 頁）
 -  主題設定（第 19 頁）
 -  音訊設定（第 19 頁）
 -  視訊設定（第 20 頁）
 -  Bluetooth 設定（第 7 頁）

系統設定

選單項目因來源而異。

[AV 輸入]

選單項目	敘述
[收音機設定]	（第 11 頁）
[藍牙音訊] [開啟] [關閉]	設定 Bluetooth 音訊來源啟用。

[AUX 輸入]

選單項目	敘述
[AUX 輸入] [開啟] [關閉]	將 AUX 來源設定為 [開啟] (第 16 頁)。

[攝影機設定]

需取得另售的後視攝影機 (例如 ND-BC8) 才能使用後視攝影機功能。(詳情請洽經銷商。)

▶ 後視攝影機

本產品具備自動切換功能。排檔桿排入倒車 (R) 檔位時，會自動切換成車輛安裝之後視攝影機的全螢幕影像。

攝影機檢視模式也可讓您在行車時查看車後情況。

▶ 攝影機檢視模式的攝影機

可隨時顯示攝影機檢視。請注意，使用此設定時，攝影機影像不會重新調整大小來配合畫面，因此會無法看見攝影機拍攝的一部分。

若要顯示攝影機影像，請觸碰 AV 來源選擇畫面上的 [Camera View] (第 10 頁)。

■ 註

若要設定後視攝影機為攝影機檢視模式的攝影機，請將 [倒車攝影機輸入] 設為 [開啟] (第 17 頁)。

▲ 注意

Pioneer 建議使用輸出鏡像的攝影機，否則畫面影像的顯示可能顛倒。

- 將排檔桿從其他檔位移至倒車 (R) 檔位後，請立即確認顯示幕是否切換成後視攝影機影像。
- 若在正常駕駛期間畫面變更為全螢幕後視攝影機影像，請在 [攝影機設定] 中切換為相反的設定。
- 若顯示攝影機影像時觸碰 [☺]，顯示的影像將暫時關閉。

選單項目	敘述
[倒車攝影機輸入] [關閉] [開啟]	設定後視攝影機啟動。
[攝影機設定] [電池] [接地]	設定後視攝影機極性。 連接的導線為正極。 連接的導線為負極。
■ 註	此功能適用於 [倒車攝影機輸入] 設為 [開啟] 時。

[系統語言]

選單項目	敘述
[系統語言]	選擇系統語言。 ■ 註 • 若內嵌的語言和選取的語言設定不同，便會無法正確顯示文字資訊。 • 某些字元可能無法正常顯示。

[方向盤控制]

選單項目	敘述
[方向盤控制] [使用轉接器] [不用轉接器]	根據有線遙控器選擇 [使用轉接器] 或 [不用轉接器]。 ■ 註 • 將車輛停在安全位置並作動手煞車後，才能使用此設定。 • 視汽車而定，此功能可能無法正常運作。此時請洽詢經銷商或 PIONEER 授權服務中心。 • [使用轉接器] 模式啟用時，請使用各車型的 PIONEER 配線，否則請選擇 [不用轉接器]。

[還原設定]

選單項目	敘述
[還原設定]	觸碰 [還原] 使設定值還原為預設值。 ▲ 注意 還原設定時，請勿關閉引擎。 ■ 註 • 將車輛停在安全位置並作動手煞車後，才能使用此設定。 • 程序開始之前會關閉來源並中斷 Bluetooth 連線。

[嗶聲]

選單項目	敘述
[嗶聲] [開啟] [關閉]	選擇 [關閉] 可停用按下按鈕或觸碰畫面時的嗶聲。

[觸控面板校正]

如果感覺畫面上的觸控面板按鍵偏離回應觸碰的實際位置，請調整觸控面板畫面的回應位置。

註

- 請勿使用尖頭工具（如原子筆或機械筆）。它們可能損壞螢幕。
- 儲存調整後的位置資料期間，請勿關閉引擎。
- 將車輛停在安全位置並作動手煞車後，才能使用此設定。

選單項目	敘述
[觸控面板校正]	<ol style="list-style-type: none">觸碰 [是]。沿箭頭觸碰畫面的四個角落。按下 [左]。 儲存調整結果。 <ol style="list-style-type: none">再按一次 [左]。 繼續進行 16 點調整。 <ol style="list-style-type: none">輕觸畫面上顯示的 [+] 號中心。 目標代表順序。<ul style="list-style-type: none">若按下 [左]，將返回上一個調整位置。若按住 [左]，將取消調整。按住 [左]。 儲存調整結果。

[亮度設定]

選單項目	敘述
[亮度調整]	設定調光器亮度。
[自動]	隨車輛頭燈的啟閉自動開啟或關閉調光器。
[手動]	手動開啟或關閉調光器。
[時間]	在您調整的時間開啟或關閉調光器。
[日 / 夜模式]	設定日間或夜間的調光器持續時間。 [手動] 設為 [亮度調整] 時，可使用此功能。
[日間]	關閉調光器功能。
[夜間]	開啟調光器功能。

選單項目	敘述
[持續模式]	拖曳游標或是觸碰 [左] 或 [右] 可以調整開啟或關閉調光器的時間。 [亮度調整] 設為 [時間] 時，可使用此功能。 提示 <ul style="list-style-type: none">每觸碰一次 [左] 或 [右]，游標就會向後或向前移動 15 分鐘。如果游標位於同一點，調光器可用時間為 0 小時。如果關閉時間設定游標位於左端，開啟時間設定游標位於右端，則調光器可用時間為 0 小時。如果開啟時間設定游標位於左端，關閉時間設定游標位於右端，則調光器可用時間為 24 小時。 註 <ul style="list-style-type: none">調光器持續時間調整列的時間顯示以時鐘顯示設定為準（第 21 頁）。將車輛停在安全位置並作動手煞車後，才能使用此設定。

[畫面調整]

您可調整各來源及後視攝影機的身影。

▲ 注意

基於安全考量，車輛行進時，無法使用其中的一些功能。若要啟用這些功能，必須將車子停在安全之處，並且作動手煞車。

若要調整以下選單，請觸碰 [左]、[右]、[上]、[下] 以進行調整。

選單項目	敘述
[亮度] [-24] 至 [+24]	調整黑色濃度。
[對比度] [-24] 至 [+24]	調整對比度。
[色濃度]* [-24] 至 [+24]	調整顏色飽和度。
[色調]* [-24] 至 [+24]	調整色調（偏紅或偏綠）。
[調光器] [+1] 至 [+48]	調整顯示幕亮度。

* 對於某些影像，無法調整 [色調] 和 [色濃度]。

註







- 車輛頭燈關閉（日間）和開啟（夜間）時，會分別儲存 [亮度]、[對比度] 和 [調光器] 的調整。
- 視 [亮度設定] 設定而定，會自動切換 [亮度] 與 [對比度]。
- 您可以變更開啟或關閉 [調光器] 的設定或時間（第 18 頁）。
- 某些後視攝影機可能無法進行影像調整。

- 設定內容可分開儲存。

[USB MTP]

選單項目	敘述
[USB MTP] [開啟] [關閉]	使用 MTP 連線時設定為 [開啟]。











主題設定

選單項目	敘述
[背景] [首頁] [AV]	從本產品的預設項目中選擇背景。 可以從最上層選單畫面和 AV 操作畫面中的選擇設定背景。
預設顯示畫面	選擇所需的預設背景顯示畫面。
[OFF] (關閉)	隱藏背景顯示畫面。
[照明顏色]*	從色彩清單中選擇照明色彩或建立定義的色彩。
有色按鍵	選擇想要的預設色彩。
 (自訂)	顯示自訂照明色彩的畫面。 若要自訂定義的色彩，觸碰  ，然後觸碰  或  調整紅色、綠色及藍色的亮度和等級，以建立最愛的色彩。 若要將自訂色彩儲存至記憶體中，請觸碰並按住 [備忘]，然後按下  即可在下個照明設定使用自訂色彩。
提示	您也可拖曳色軸以調整色調。
 (彩虹)	依序變換預設色彩。
[主題]*	選擇主題色彩。

* 您可分別觸碰 [首頁] 或 [AV] 預覽最上層選單畫面或 AV 操作畫面。

音訊設定

選單項目因來源而異。音量設定為靜音時，部分選單項目會無法使用。

選單項目	敘述
[圖形 EQ] [S. Bass] [Powerful] [Natural] [Vocal] [Flat] [Custom1] [Custom2]	選擇或自訂等化器曲線。 選擇您要作為自訂基礎使用的曲線，然後觸碰要調整的頻率。 提示 • 若您選擇 [S. Bass]、[Powerful]、[Natural]、[Vocal] 或 [Flat] 曲線時調整，等化器曲線設定會強制變更為 [Custom1]。 • 例如若您選擇 [Custom2] 曲線時調整，將會更新 [Custom2] 曲線。 • 您可以建立適用於所有來源的 [Custom1] 和 [Custom2] 曲線。
[Fader/Balance]	觸碰  或  調整前置/後置揚聲器平衡。使用雙揚聲器系統時，請將 [Front] 及 [Rear] 設為 [0]。 觸碰  或  調整左/右揚聲器平衡。 提示 您也可以拖曳顯示表上的點設定該值。 註 選擇 [Rear] 作為揚聲器模式時，只能調整淡化器。
[音訊電平調整] [-4] 至 [+4]	調整各個來源的音量，以免切換 FM 以外的來源時音量出現劇烈變化。 比較 FM 調諧器音量與來源音量後，觸碰  或  調整來源音量。 提示 若直接觸碰可移動游標的區域，SLA (來源音量調整) 設定會變成觸碰位置的值。 註 • 設定以 FM 調諧器的音量 (保持不變) 為準。 • 選擇 FM 調諧器作為 AV 來源時，無法使用此功能。
[重低音] [開啟] [關閉]	選擇啟用或停用來自本產品的重低音揚聲器輸出。
[揚聲器音壓] [Front Left] [Front Right] [Rear Left] [Rear Right] [Subwoofer] [Listening Position]	調整聆聽位置的揚聲器輸出電平。 1 觸碰  或  選擇聆聽位置，然後選擇輸出揚聲器。 2 觸碰  或  調整選擇的揚聲器輸出電平。 註 對於後揚聲器，只有在 [後揚聲器輸出] 中選擇 [Rear] 時，才能使用本功能。
[分頻設定]	選擇揚聲器設備 (濾波器) 以調整各揚聲器設備的 HPF 或 LPF 截止頻率以及斜率 (第 20 頁)。
[重低音設定]	選擇重低音揚聲器相位、LPF 截止頻率與斜率 (第 20 頁)。

選單項目	敘述
[聆聽位置] [關閉] [前左座] [前右座] [Front] [全部]	選擇作為音效中心的聆聽位置。
[聲音時序校準] [Front Left] [Front Right] [Rear Left] [Rear Right] [Subwoofer] [Listening Position]	選擇或自訂時序校準設定以反映聆聽者位置與各揚聲器之間的距離。需要測量聆聽者頭部與各揚聲器主機的距離。 1 觸碰 或 選擇聆聽位置，然後選擇校準揚聲器。 2 觸碰 或 輸入所選揚聲器與聆聽位置之間的距離。 註 只有在聆聽位置設定設為 [左前方] 或 [右前方] 時才能使用此功能。
[低音增強] [0] 至 [+6]	調整低音增強等級。
[後揚聲器輸出] [Rear] [超重低音]	選擇後揚聲器輸出。 註 關閉來源時，可以使用此功能。
[響度] [關閉] [低] [中] [高]	在音量較低時補償低頻和高頻範圍的不足。 註 使用免持功能撥打或接聽電話時，無法使用此功能。

調整截止頻率值

您可以調整各個揚聲器的截止頻率值。
可調整下列揚聲器
前置、後置、重低音揚聲器。

註

[重低音設定] 僅可用於 [重低音] 為 [開啟] 時。

- 1 按下 。
- 2 觸碰 ，接著觸碰 。
- 3 觸碰 [分頻設定] 或 [重低音設定]。
- 4 觸碰 或 切換揚聲器。
- 5 觸碰 或 設定截止位置。
- 6 觸碰 或 設定截止斜率。
您也可以設定下列項目。

Phase	將重低音揚聲器相位切換成正常或相反位置。
LPF/HPF	將 LPF/HPF 設定切換成 [開啟] 或 [關閉]。

視訊設定

選單項目因來源而異。

[DVD 設定]

此設定可在所選來源為 [Disc] 時使用。

選單項目	敘述
[字幕語言] *1*2*3	設定字幕語言喜好設定。選擇 [其他] 時，會顯示語言代碼輸入畫面。輸入所需語言的四位數代碼，然後觸碰 。
[音頻語言] *1*2*3	。
[選單語言] *1*2*3	。
[視聽限制]	設定限制，讓幼童無法觀看內含暴力或成人內容的場景。您可根據需要設定不同程度的家長監控等級。 1 觸碰 [0] 到 [9] 輸入四位數密碼。 2 觸碰 。 登錄密碼，隨即即可設定等級。 3 觸碰 [1] 到 [8] 中任一數字，選擇想要的等級。 設定的等級越低，套用的限制越嚴格。 4 觸碰 。 設定家長監控等級。 註 • 建議記下密碼，以免忘記。 • 家長監控等級記錄在碟片中。您可以檢視碟片包裝、隨附手冊或碟片本身以作確認。您無法以未記錄家長監控等級的碟片使用家長監控功能。 • 有些碟片的家長監控功能僅跳過特定的場景，之後再恢復正常播放。如需詳細資訊，請參閱碟片說明書。
[DVD 自動播放] [開啟] [關閉]	設定為當插入有 DVD 選單的 DVD 碟片時，自動顯示 DVD 選單，然後從第一個標題的第一個章節開始播放。 註 有些 DVD 可能無法正常播放。如果此功能無法完整運作，請關閉此功能，然後開始播放。

- *1 您可以在播放時觸碰切換語言鍵來切換語言。
*2 即使播放時使用適當按鍵切換了語言，也不會影響在此處所做的設定。
*3 如果無法使用所選擇的語言，會顯示在碟片上指定的語言。

[相片瀏覽]

選單項目	敘述
[相片瀏覽] [5sec] [10sec] [15sec] [手動設定]	選擇在本產品上的影像檔案幻燈片播放間隔。

[視頻信號設定]

選單項目	敘述
[AUX] [自動] [PAL] [NTSC] [PAL-M] [PAL-N] [SECAM]	連接本產品與 AUX 設備時，請選擇適合的視訊訊號設定。
[攝影機] [自動] [PAL] [NTSC] [PAL-M] [PAL-N] [SECAM]	連接本產品與後視攝影機時，請選擇適合的視訊訊號設定。



最愛選單

在捷徑中登錄您最喜愛的選單項目，之後只需觸碰 [我的最愛] 畫面就能快速跳至登錄的選單畫面。

註

最愛選單中最多可登錄 12 個選單項目。

建立捷徑



1 按 ，然後觸碰 .

2 觸碰選單項目的星形圖示。
所選選單的星形圖示將填滿。

提示

若要取消登錄，請再次觸碰選單欄位中的星形圖示。

選擇 / 卸除捷徑

1 按 ，然後觸碰 .



2 觸碰 .

3 若要選擇，觸碰選單項目。
若要卸除，觸碰並按住最愛選單欄。
所選選單項目隨即從 [我的最愛] 畫面中移除。

其他功能

設定時間與日期

1 觸碰畫面上的目前時間。

2 觸碰  或  可設定正確的時間和日期。
您可以操作以下項目：年、月、日、時、分。

提示

- 您可以將時間顯示格式變成 [12 小時] 或 [24 小時]。
- 您可以變更日期顯示格式的順序：日 - 月 - 日。

變更寬螢幕模式

您可為 AV 畫面及影像檔案設定螢幕模式。

1 觸碰畫面顯示模式鍵。



畫面顯示模式鍵

2 觸碰想要的模式。

[Full]	在全螢幕上顯示 16:9 的影像，不變更比率。 註 放大或縮小視訊影像以配合畫面，並保持原始畫面比例。
[Zoom]	顯示垂直放大的影像。
[Normal]	與 [Full] 模式相比，視訊影像水平縮小。 放大或縮小靜態影像以配合畫面，並保持原始畫面比例。

[Trimming]	顯示的影像佈滿整個螢幕，長寬比維持不變。如果螢幕比例與影像不同，則顯示的影像上/下方或兩側可能會被裁掉一部分。
	註 [Trimming] 僅適用於影像檔案。

提示

- 可針對各種視訊來源儲存不同的設定。
- 若在與其原始螢幕比例不一致的寬螢幕模式下觀看視訊，可能會出現差異。
- 放大影像可能會顯得較為粗糙。

註

影像檔案可在寬螢幕模式中設定為 [Normal] 或 [Trimming]。

將本產品還原成預設設定

您可從 [系統設定] 選單內的 [還原設定]，將設定或記錄內容還原成預設設定 (第 17 頁)。

連接

注意事項

本產品及手冊

- 請勿在會造成您無法專心安全駕駛的情況下，操作本產品、任何應用程式或後視攝影機選購配件 (若購買)。務必遵守安全駕駛規則及所有現行交通法規。若無法順利操作本產品，請將車輛靠邊，停在安全位置並施加手煞車，再進行必要調整。
- 請勿將本產品安裝在：
 - (i) 妨礙駕駛人員視線；
 - (ii) 影響車輛任何安全功能的操作系統，包括氣囊、危險警告燈按鈕等性能；或
 - (iii) 影響駕駛人員安全駕駛的位置。在某些情況下，有可能因車輛類型或車內形狀的緣故而無法安裝本產品。

重要安全措施

警告

Pioneer 不建議您自行安裝本產品。本產品僅限由專業人員安裝。建議僅由經過特殊訓練並熟悉車用電子產品的授權先鋒維修人員設定及安裝本產品。切勿自行維修本產品。安裝或維修本產品及其連接纜線可能會暴露於觸電或其他危險之下，並可能造成本產品遭到保固不理賠的損壞。

連接系統前的注意事項

警告

為了您的安全起見，請勿任意改造或停用手煞車連動系統。改造或停用手煞車連動系統可能會造成重傷或死亡。

注意

- 以纜線固定夾或絕緣膠帶固定所有纜線。請勿讓裸露的纜線露出。
- 請勿將本產品的黃色導線直接連接汽車電瓶。若將該導線直接連接至電瓶，引擎震動可能會導致從乘客室穿至引擎室的纜線絕緣失效。若黃色導線的絕緣因接觸金屬零件而破損，可能會出現短路而導致相當大的危險。
- 讓纜線纏繞轉向機柱或排檔桿非常危險。請務必妥善安裝本產品及其纜線、佈線，以免妨礙或阻礙駕駛。
- 請確保纜線及電線不會干擾或卡在車輛的任何移動零件上，特別是方向盤、排檔桿、手煞車、座椅滑軌、車門或任何車輛操控裝置。
- 請勿將電線配置在會接觸高溫的位置。若絕緣變熱，電線可能會受損，導致短路或造成產品故障及永久性損壞。
- 請勿縮短導線長度。若縮短導線長度，保護電路 (保險絲盒、保險絲電阻或濾波器等) 可能會無法正常運作。
- 切勿削除本產品的供電導線絕緣並接入導線，為其他電子產品供電。否則將超過導線的電流量，造成過熱。

安裝本產品前

- 本機限使用 12 伏特電池與負接地。否則可能會導致起火或故障。
- 為防止電子系統短路，安裝之前請務必拔下 (-) 電池電纜。

防止受損

警告

- 採用 4 聲道揚聲器輸出時，請使用超過 50 W (最大輸入功率) 與介於 4 Ω 至 8 Ω (阻抗值) 的揚聲器。請勿將 1 Ω 至 3 Ω 的揚聲器用於本機。

- 後揚聲器輸出用於 $2\ \Omega$ 的重低音揚聲器時，請使用超過 70 W (最大輸入功率) 的揚聲器。

- * 關於連接方式，請參閱連接。
- 黑色導線為接地。安裝本機或功率放大器 (另售) 時，務必先連接接地線。確保接地線已正確連接至車身的金屬零件。功率放大器的接地線以及本機或其他任何裝置的接地線必須使用不同螺絲分別連接至車輛。如果接地線的螺絲鬆脫或掉出，可能會造成起火、冒煙或故障。

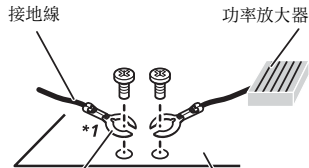

其他裝置 (車內的其他電子裝置) 車身的金屬零件

*1 本機未隨附

- 更換保險絲時，僅可使用本產品規定額定值的保險絲。
- 本產品無法安裝在點火開關無 ACC (配件) 位置的車輛上。

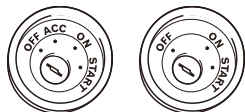

ACC 位置 無 ACC 位置

- 若要避免短路，請用絕緣膠帶包覆中斷連接的導線。為所有不使用的揚聲器導線建立絕緣尤其重要，如留有未包覆絕緣處，可能會造成短路。
- 如要連接功率放大器或其他裝置至本產品，請參閱要連接產品的手冊。
- 產品上的圖形符號  表示直流。

藍/白導線注意事項

- 開啟點火開關 (ACC ON) 時，會透過藍/白導線輸出控制訊號。連接至外部功率放大器的系統遙控端子、自動天線中繼控制端子或天線增強電源控制端子 (最大 300 mA 12 V DC)。即使已關閉音訊來源，仍會透過藍/白導線輸出控制訊號。

後面板

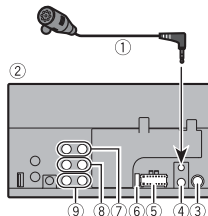

- 1 麥克風 3 公尺
- 2 本產品
- 3 天線插孔
- 4 有線遙控輸入
連接至車輛的方向盤控制介面。詳情請洽經銷商。
- 5 電源供應器
- 6 保險絲 (10 A)
- 7 前置輸出
- 8 後置輸出
- 9 重低音揚聲器輸出

電源線

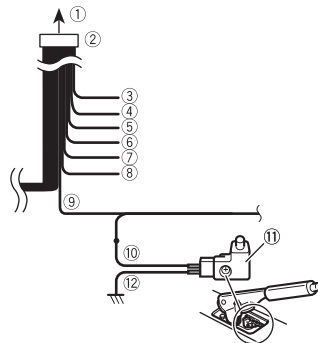

- 1 連接電源
- 2 電源線
- 3 黃色
至供應電源的端子，無論點火開關位置如何。
- 4 紅色
至由點火開關 (12 V DC) 開啟/關閉控制的電子端子
- 5 橘色/白色
連接車燈開關端子。
- 6 黑色 (接地)
連接車體 (金屬)。
- 7 紫色/白色
與倒車燈相連的兩條導線當中，連接排檔桿位於倒車 (R) 檔位時，電壓產生變化的那一條。此連接可讓本機感應車輛往前或往後移動。
- 8 藍色/白色
連接至功率放大器的系統控制端子 (最大 300 mA 12 V DC)。
- 9 淺綠色
用來偵測手煞車的開啟/關閉狀態。此導線必須連接至手煞車開關的電源供應側。
- 10 電源供應側
- 11 手煞車開關

⑫ 接地側

揚聲器導線

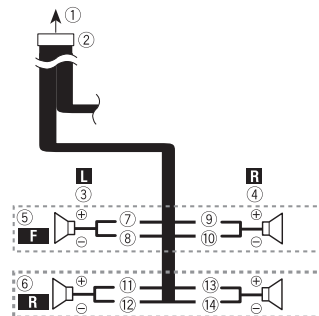

使用重低音揚聲器而不使用選購的放大器時，執行這些連接。

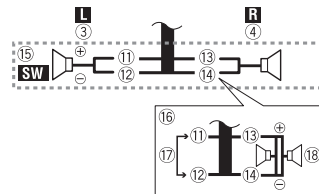

- 1 連接電源
- 2 電源線
- 3 左
- 4 右
- 5 前置揚聲器
- 6 後置揚聲器
- 7 白色
- 8 白色/黑色
- 9 灰色
- 10 灰色/黑色
- 11 綠色
- 12 綠色/黑色
- 13 紫色

- ⑭ 紫色 / 黑色
- ⑮ 重低音揚聲器 (4 Ω)
- ⑯ 使用 2 Ω 的重低音揚聲器時，請務必將重低音揚聲器連接至本機的紫色和紫色 / 黑色導線。請勿連接任何東西至綠色和綠色 / 黑色導線。
- ⑰ 不使用。
- ⑱ 重低音揚聲器 (4 Ω) × 2

註

• 若重低音揚聲器連接本產品而非後置揚聲器，請在初次設定時變更後置輸出設定。本產品的重低音揚聲器輸出為單聲道。如需詳細資訊，請參閱 [後揚聲器輸出] (第 20 頁)。

• 使用雙揚聲器系統時，請勿連接任何東西至未連接揚聲器的揚聲器導線。

功率放大器 (另售)

無內部放大器

重要事項

使用此連接時，不使用揚聲器導線。

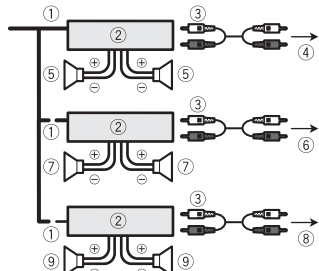

有內部放大器

重要事項

使用這個連線時，前置揚聲器與後置揚聲器是從揚聲器導線輸出。

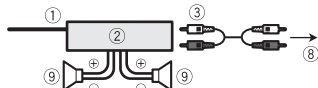

- ① 系統遙控器
連接至藍色 / 白色纜線。
- ② 功率放大器 (另售)
- ③ 連接 RCA 線 (另售)
- ④ 至後置輸出
- ⑤ 後置揚聲器
- ⑥ 至前置輸出
- ⑦ 前置揚聲器
- ⑧ 至重低音揚聲器輸出
- ⑨ 重低音揚聲器

註

- 視重低音揚聲器系統而定，可變更重低音揚聲器的 RCA 輸出。
- 本產品的重低音揚聲器輸出為單聲道。

iPod/iPhone 和智慧型手機

註

欲深入了解如何使用另售纜線連接外部裝置，請參閱纜線的手冊。

有 Lightning 接頭的 iPod/iPhone

透過 USB 連接埠連接

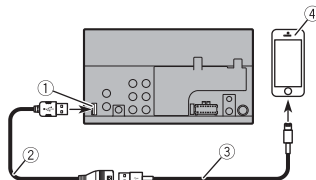

- ① USB 連接埠
- ② USB 延長線 1.5 m
- ③ iPod/iPhone 的 USB 介面纜線 (CD-IU52) (另售)
- ④ 具有 Lightning 接頭的 iPhone

有 30 針接頭的 iPhone

透過 USB 連接埠連接

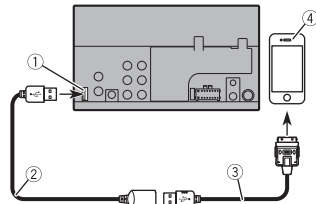

- ① USB 連接埠
- ② USB 延長線 1.5 m
- ③ iPod/iPhone 的 USB 介面纜線 (CD-IU51) (另售)
- ④ 有 30 針接頭的 iPhone

智慧型手機 (Android 裝置)

透過 USB 連接埠連接

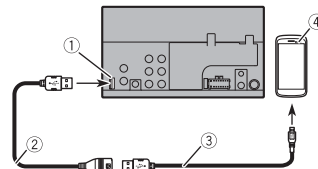

- ① USB 連接埠
- ② USB 延長線 1.5 m
- ③ USB - micro USB 纜線 (USB A - micro USB B 型) (隨附於 CD-MU200 (另售))
USB C 型纜線 (USB A - USB C 型) (隨附於 CD-CU50 (另售))
- ④ 智慧型手機

註

根據 USB 纜線標準，USB A - micro USB B 型纜線長度不能超過 2 公尺，USB A - USB C 型不能超過 4 公尺。使用上述條件以外的纜線時，主機功能可能無法正常運作。

攝影機

關於後視攝影機

使用後視攝影機時，會自動從視訊切換成後視影像 (將排檔桿排入倒車 (R))。攝影機檢視模式也可讓您在行車時查看車後情況。

警告

僅限使用顛倒或鏡射後視攝影機的輸入影像。使用其他輸入影像可能導致受傷或損壞。

注意

- 螢幕影像可能會顛倒。
- 後視攝影機可協助您留意後方車輛或倒車進入狹窄的停車位。請勿用作娛樂用途。
- 後視影像中的物體可能會比實際上更近或更遠。
- 倒車或查看車輛後方時，顯示的全螢幕影像之影像區域可能會略為不同。

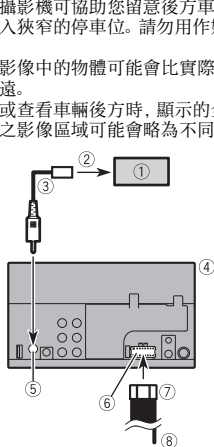

- 後視攝影機 (ND-BC8) (另售)
- 連接視訊輸出
- RCA 線 (隨附於 ND-BC8)
- 本產品
- 後視攝影機輸入 (R.C IN)
- AUX 輸入
- 電源線
- 紫色/白色 (REVERSE-GEAR SIGNAL INPUT)
請參閱電源線 (第 23 頁)。

詳

- 有關安裝攝影機，請按照安裝攝影機的說明。請使用電源線與 ACC 開關連接的攝影機。
- 僅可將後視攝影機連接至 R.C IN。請勿連接其他設備。
- 必須採用適當的設定，才能使用後視攝影機。如需詳細資訊，請參閱 [攝影機設定] (第 17 頁)。

外部視訊組件及顯示器

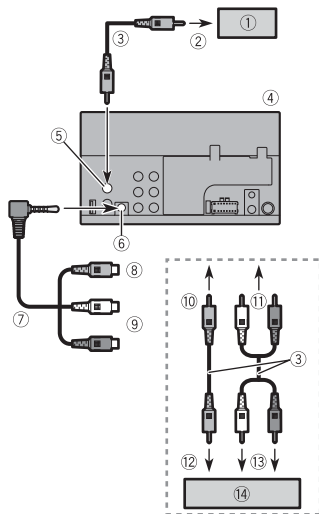

- 具備 RCA 輸入插孔的後顯示器
- 連接視訊輸入
- RCA 纜線 (另售)
- 本產品
- 視訊輸出 (V OUT)
- AUX 輸入
- 迷你插孔 AV 纜線 (另售)
- 黃色
- 紅色、白色
- 連接黃色
- 連接紅色、白色
- 連接視訊輸出
- 連接音訊輸出
- 外部視訊組件 (另售)

警告

切勿將後顯示器安裝在駕駛人行車時可以觀看視訊來源的位置。

本產品的後置視訊輸出用於連接顯示器，讓後座乘客觀看視訊來源。

注意

請務必使用迷你插孔 AV 纜線 (另售) 進行連線。如果使用其他纜線，連線位置可能不同，使影像與聲音受到干擾。

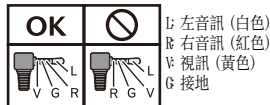

安裝

安裝前注意事項

注意

切勿將本產品安裝在以下位置或造成以下情況：

- 若車輛突然停止，可能造成駕駛人或乘客受傷。
- 可能會干擾駕駛人操作車輛的位置，例如駕駛座前方地板上，或靠近方向盤或排檔桿之處。
- 為確保正確安裝，請務必依照指定的方式使用隨附的零件。若有任何本產品未隨附的零件，請在經銷商檢查過零件相容性後，以指定的方式使用相容的零件。若使用非隨附或不相容的零件，可能會破壞本產品的內部零件或造成鬆脫並致使產品分離。
- 請勿將本產品安裝在：
 - 妨礙駕駛視線；
 - 影響車輛任何操作系統或安全功能之性能 (包括氣囊、危險警告燈按鈕)；
 - 影響駕駛人安全操作車輛的位置。
- 切勿將本產品安裝在儀表板、車門或部署車輛氣囊的車柱前方或附近。請參閱

車輛的車主手冊瞭解前座氣囊的部署區域。

安裝前

- 若安裝工作需要對車輛進行鑽孔或其他修改，請洽詢最近的經銷商。
- 進行本產品最終安裝之前，請暫時連接電線以確認連線正確且系統運作正常。

安裝注意事項

- 請勿將本產品安裝在接觸高溫或濕氣的位置，如：
 - 靠近暖氣、出風口或空調的位置。
 - 受陽光直射的位置，如儀表板上。
 - 可能接觸雨水的位置，如車門附近或車輛地板上。
- 請將本產品水平安裝在 0 至 30 度公差內 (離左右 5 度) 的表面。若未正確安裝裝置而讓表面傾斜度超過以上公差，會提高車輛位置顯示錯誤的可能性，並可能造成顯示效能下降。

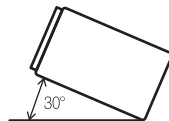

- 為了確保使用本產品時能夠適當散熱，安裝時，請務必在後面板後方留下足夠的空間，並綁好任何鬆散的纜線，以免堵住出風口。

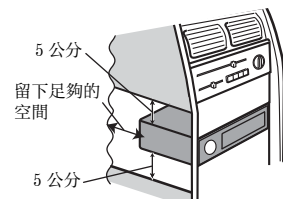

使用本產品側邊螺絲孔安裝

- 1 請將本產品鎖緊至原廠收音機托架。
將本產品的螺絲孔對準托架螺絲孔，然後鎖緊各側三個位置的螺絲。

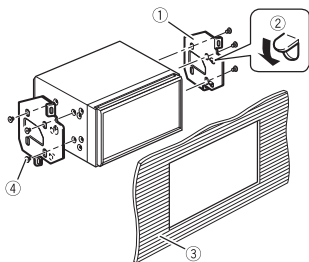
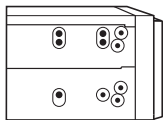

- 1 原廠收音機托架
- 2 如果摺子妨礙安裝，可將其往下彎曲移開。
- 3 儀表板或操縱台
- 4 大扁頭十字螺絲
請確定使用本產品隨附的螺絲。

安裝麥克風

- 調整麥克風的方向和與駕駛人的距離，將麥克風安裝在最容易接收駕駛人聲音的位置。
- 連接麥克風之前，請務必關閉 (ACC OFF) 產品電源。
- 將麥克風裝至遮陽板上可能會因車輛型號的不同，而讓麥克風纜線的長度變得過短。在此情況時，請將麥克風安裝在方向盤轉向機柱。

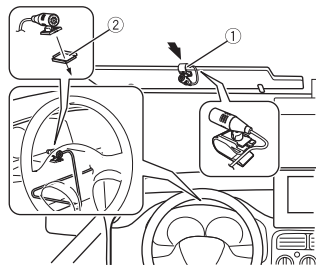

- 1 麥克風安裝在遮陽板上。
- 2 麥克風安裝在轉向機柱上。
使用另售的夾子固定車輛內部的導線。若要安裝，請向經銷商或 Pioneer 授權服務中心尋求協助。

附錄

故障排除

若操作本產品時有問題，請參閱本節。常見問題以及可能原因和解決方法如下。若在此找不到問題的解決方法，請聯絡經銷商或最近的 Pioneer 授權服務中心。

常見問題

顯示黑色畫面，無法使用觸控面板按鍵進行操作。

- 電源關閉模式開啟。
 - 按下本產品上任何按鈕，即可解除此模式。

AV 畫面的問題

無法進行 CD 或 DVD 播放。
→ 碟片插入方向上下顛倒。

- 確定碟片標籤朝上後再插入。
- 碟片髒污。
 - 清潔碟片。
- 碟片破裂或出現其他破損。
 - 插入正常的圓形碟片。
- 碟片中的檔案屬於不支援的檔案格式。
 - 檢查檔案格式。
- 無法播放碟片格式。
 - 請更換碟片。
- 裝入的碟片屬於本產品無法播放的類型。
 - 請檢查碟片類型。

畫面被資訊訊息覆蓋，無法顯示視訊。

- 手煞車導線未連接或手煞車未作動。
 - 正確連接手煞車導線並作動手煞車。
- 手煞車連鎖啟動。
 - 將車輛停在安全的位置並作動手煞車。

沒有產生聲音。音量未提高。

- 系統正在執行 DVD-Video 靜態、慢動作或逐格播放。
 - DVD-Video 靜態、慢動作或逐格播放時，不會輸出聲音。
- 播放碟片時，系統暫停或執行快速倒轉或前進。
 - 如使用非音樂 CD (CD-DA) 的媒體，快速倒轉或前進時不會輸出聲音。

顯示圖示 ，無法操作。

- 操作與視訊配置不相容。
 - 無法操作。(例如 DVD 播放不提供該角度、音訊系統、字幕語言等。)

播放時，影像非常不清楚 / 失真和黑暗。

- 碟片錄有防拷訊號。(有些碟片可能錄有此訊號。)
 - 由於本產品相容於類比防拷系統，因此，使用某些顯示器觀看具有保護訊號的碟片時，影像可能會出現水平條紋或其他缺陷。此並非故障。

無法操作 iPod。

- iPod 凍結。
 - 使用 iPod/iPhone 專用 USB 介面纜線重新連接 iPod。

- 更新 iPod 軟體版本。
- 發生錯誤。
 - 使用 iPod/iPhone 專用 USB 介面纜線重新連接 iPod。
 - 將車輛停在安全的位置並關閉點火開關 (ACC OFF)。接著再次開啟點火開關 (ACC ON)。
 - 更新 iPod 軟體版本。
- 纜線未正確連接。
 - 請以正確方式連接纜線。

聽不到來自 iPod 的聲音。

- 同時使用 Bluetooth 及 USB 連線時，音訊輸出方向可能會自動切換。
 - 使用 iPod 變更音訊輸出方向。

電話畫面的問題

無法撥號，因為用於撥號的觸控面板按鍵無效。

- 電話超出服務範圍。
 - 重新進入服務範圍後再重試。
- 無法建立行動電話與本產品之間的連線。
 - 請執行連線程序。
- 在同時連接到本產品的兩支行動電話中，如果第一支電話在撥號、響鈴或正在進行通話，則第二支電話就無法撥號。
 - 在兩支行動電話中的第一支操作完成之後，使用切換裝置按鍵切換到第二支電話，然後再撥號。

錯誤訊息

本產品發生問題時，顯示幕上會出現錯誤訊息。請參閱下表確認問題，然後採取建議的修正措施。若問題持續發生，請記下錯誤訊息並聯絡經銷商或最近的 Pioneer 服務中心。

常見故障

AMP ERROR

- 本產品無法運作或揚聲器連線不正確；已啟動保護電路。
 - 檢查揚聲器連線。若關閉／開啟引擎後訊息仍無法消失，請向經銷商或 Pioneer 授權服務中心尋求協助。

光碟

Error-02-XX

- 碟片髒污。
 - 清潔碟片。
- 碟片有刮傷。
 - 請更換碟片。
- 碟片裝入方向上下顛倒。
 - 確定碟片的裝入方向正確。
- 存在電氣或機械錯誤。
 - 按下 RESET。

略過

- 插入的碟片包含受 DRM 保護的檔案。
 - 已跳過受保護的檔案。

保護

- 插入之碟片中所有的檔案均內嵌 DRM。
 - 請更換碟片。

TEMP

- 本產品的溫度超出正常工作溫度範圍。
 - 請等待本產品溫度回到正常工作溫度範圍內。

USB 儲存裝置

Error-02-9X/-DX

- 通訊失敗。
 - 將點火開關轉到 OFF，然後再轉回 ON。
 - 中斷 USB 儲存裝置的連接。
 - 切換至不同的來源。接著再切回 USB 儲存裝置。

略過

- 連接的 USB 儲存裝置包含受 DRM 保護的檔案。
 - 已跳過受保護的檔案。

保護

- 連接的 USB 儲存裝置中所有的檔案均內嵌 DRM。
 - 更換 USB 儲存裝置。

iPod

Error-02-6X

- iPod 故障。
 - 拔下 iPod 的纜線。顯示 iPod 主選單後，重新連接 iPod 並重設。

Error-02-60

- iPod 韌體版本過時。
 - 更新 iPod 版本。

Bluetooth

Error-10

- 本產品的 Bluetooth 模組電源故障。
 - 將點火開關轉到 OFF，然後再轉到 ON。

如果執行以上動作後仍顯示錯誤訊息，請聯絡經銷商或 Pioneer 授權服務中心。

操作及保養碟片

操作碟片時，必須牢記一些基本的注意事項。

內建光碟機及保養

- 僅限使用傳統的圓形碟片。請勿使用其他形狀的碟片。
- 請勿使用破裂、缺口、扭曲或有其他損壞的碟片，否則可能會損壞內建光碟機。
- 請使用 12-cm 碟片。請勿使用 8-cm 碟片或 8-cm 碟片轉接器。

- 使用可在標籤表面上印刷的碟片時，請檢查碟片說明及警告。視碟片而定，有可能無法插入及退出。使用此類碟片可能會導致本設備受損。
- 請勿在碟片表面黏貼標籤、書寫或塗抹化學物質。
- 請勿在碟片貼上市售標籤或其他物品。
- 若要清潔碟片，請用軟布從中心向外擦拭。
- 凝結可能會暫時影響內建光碟機的性能。
- 由於碟片特性、碟片格式、錄製的應用程式、播放環境及存放條件等緣故，可能會無法播放碟片。
- 道路顛簸會中斷碟片的播放。
- 使用碟片之前，請閱讀注意事項。

播放碟片的環境條件

- 在極端的高溫下，過溫保護功能可自動關閉本產品電源以保護本產品。
- 儘管產品已經過精心設計，但因機械磨損、使用或操作碟片之環境條件的緣故，碟片表面仍會出現不影響實際運作的小型刮傷。這不是本產品故障的跡象。請視為正常磨損。

可播放碟片

DVD-Video



- DVD 是 DVD Format/Logo Licensing Corporation 的商標。
- 本產品無法播放 DVD-Audio 碟片。本 DVD 光碟機可能無法播放所有附有以上標記的碟片。

CD



以 AVCHD 格式錄製的光碟

本機與以 AVCHD (先進高畫質視訊編碼) 格式錄製的光碟不相容。請勿插入 AVCHD 碟片。否則可能無法退出碟片。

播放雙面碟

- 雙面碟有兩面，一面為音訊的可燒錄 CD，另一面為視訊的可燒錄 DVD。
- 本產品可播放 DVD 面。然而，由於雙面碟的 CD 面不相容於一般 CD 標準，因此，本產品可能無法播放 CD 面。
- 經常載入和退出雙面碟可能會刮壞碟片。
- 嚴重刮傷會導致本產品出現播放問題。有時雙面碟可能會卡在碟片槽中而無法退出。為防止這種情形發生，建議勿將雙面碟用於本產品。
- 如需關於雙面碟的詳細資訊，請洽詢製造商。

Dolby Digital

本產品可在內部編碼 Dolby Digital 訊號，並以立體聲輸出聲音。

- 本產品經過杜比實驗室的授權而製造。Dolby、Dolby Audio 和雙 D 記號是杜比實驗室的註冊商標。



有關可播放媒體的詳細資訊

相容性

有關碟片相容性的一般注意事項

- 本產品的特定功能可能無法用於某些碟片。
- 不保證與所有碟片的相容性。
- 本產品無法播放 DVD-RAM 碟片。
- 直接接觸陽光、高溫或車內存放環境可能會導致無法播放碟片。

DVD-Video 碟片

- 本 DVD 光碟機無法播放有不相容區碼的 DVD-Video 碟片。在本產品的機殼上可找到播放器的區碼。

DVD-R/DVD-RW/DVD-R SL (單層)/DVD-R DL (雙層) 碟片

- 無法播放以 Video 格式 (視訊模式) 錄製的未最終化碟片。
- 無法播放以 Video Recording 格式 (VR 模式) 錄製的碟片。
- 無法播放以跳層燒錄方式錄製的 DVD-R DL (雙層) 碟片。
- 如需有關錄製模式的詳細資訊，請聯絡媒體、燒錄機或寫入軟體的製造商。

CD-R/CD-RW 碟片

- 本產品無法播放未最終化碟片。
- 由於碟片特性、碟片上的刮痕或塵垢，或內建光碟機透鏡上的刮痕、塵垢或凝結所致，可能會無法播放以音樂 CD 燒錄機或電腦錄製的 CD-R/CD-RW 碟片。
- 視錄製裝置、寫入軟體、設定值及其他環境因素而定，可能無法播放以電腦錄製的碟片。
- 請用正確的格式燒錄。(如需詳細資訊，請聯絡媒體、燒錄機或寫入軟體製造商。)
- 本產品可能會無法顯示 CD-R/CD-RW 碟片所錄製的標題與其他文字資訊 (在音訊資料 (CD-DA) 情況下)。

- 使用 CD-R/CD-RW 碟片之前，請閱讀注意事項。

有關 USB 儲存裝置的一般注意事項

- 請勿將 USB 儲存裝置置於任何高溫位置。
- 本產品能否識別儲存裝置或正常播放檔案，視使用的 USB 儲存裝置種類而定。
- 有些音訊及視訊檔案的文字資訊可能無法正確顯示。
- 請正確使用檔案的副檔名。
- 開始播放具有複雜資料夾階層之 USB 儲存裝置中的檔案時，可能會有些微延遲。
- 操作因 USB 儲存裝置的種類而異。
- 由於檔案特性、檔案格式、錄製的應用程式、播放環境及存放條件等緣故，可能會無法播放 USB 中部分的音樂檔案。

USB 儲存裝置相容性

- 如需有關 USB 儲存裝置與本產品相容性的詳細資訊，請參閱規格 (第 30 頁)。
 - 協議：bulk
 - 無法透過 USB 集線器將 USB 儲存裝置連接至本產品。
 - 已進行磁碟分割的 USB 儲存裝置與本產品不相容。
 - 開車時請牢固固定 USB 儲存裝置。請勿讓 USB 儲存裝置墜落在地板上，否則它可能會卡在煞車或油門踏板之下。
 - 開始播放用影像資料編碼的音訊檔案時，可能會略有延遲。
 - 部分連接本產品的 USB 儲存裝置可能會在播放廣播時產生雜訊。
 - 請勿連接除 USB 儲存裝置以外的裝置。
- USB 儲存裝置上的音訊檔案順序。
使用 USB 儲存裝置時，順序與 USB 儲存裝置不同。

操作指南和補充資訊

- 本產品不相容於多媒體記憶卡 (MMC)。
- 本機無法播放有版權保護的檔案。

有關 DivX 檔案的一般注意事項

DivX 檔案注意事項

- 僅保證從 DivX 合作夥伴網站下載的 DivX 檔案可正常使用。未經授權的 DivX 檔案可能無法正常運作。
- 本產品可顯示長達 1 590 分鐘 43 秒的 DivX 檔案。禁止執行超出此時間範圍的搜尋操作。
- 如需可在本產品上播放 DivX 視訊版本的詳細資訊，請參閱規格 (第 30 頁)。
- 如需有關 DivX 的詳細資訊，請造訪下列網站：<http://www.divx.com/>

DivX 字幕檔案

- 可使用副檔名為「.srt」的 Srt 格式字幕檔案。
- 每個 DivX 檔案只能使用一個字幕檔案。多個字幕檔案無法建立關聯。
- 副檔名之前的字元字串與 DivX 檔案相同的字幕檔案，可與 DivX 檔案建立關聯。副檔名之前的字元字串必須完全相同。但如果單一資料夾中只有一個 DivX 檔案及一個字幕檔案，即使檔案名稱不同，這些檔案也會建立關聯。
- 字幕檔案必須儲存在與 DivX 檔案相同的資料夾中。
- 最多可使用 255 個字幕檔案。多出的字幕檔案不會被識別。
- 字幕檔案名稱最多可使用 64 個字元，包括副檔名。若檔案名稱使用超過 64 個字元，可能會無法識別字幕檔案。
- 字幕檔案的字元代碼應符合 ISO-8859-1。使用非 ISO-8859-1 的字元會造成字元顯示錯誤。
- 若顯示在字幕檔案中的字元包括控制碼，字幕可能不會正確顯示。
- 若資料使用高傳輸率，則字幕及視訊可能不會完全同步。
- 若設定多行字幕在極短的時間範圍內 (如 0.1 秒) 顯示，字幕可能不會在正確的時間顯示。

媒體相容性表

一般

- 儲存在碟片中的音訊檔案播放時間上限：60 小時
- 儲存在 USB 儲存裝置中的音訊檔案播放時間上限：7.5 小時 (450 分鐘)

CD-R/-RW

檔案系統：ISO 9660 level 1 與 level 2、Romeo、Joliet
資料夾上限：300
檔案上限：999

可播放的檔案類型：MP3、WMA、AAC、DivX、MPEG-1、MPEG-2、MPEG-4

DVD-R/-R SL/-R DL/DVD-RW

檔案系統：ISO 9660 level 1 與 level 2、Romeo、Joliet
資料夾上限：300
檔案上限：3 500

可播放的檔案類型：MP3、WMA、AAC、DivX、MPEG-1、MPEG-2、MPEG-4

USB 儲存裝置

檔案系統：FAT16/FAT32
目錄上限：8

資料夾上限：300
檔案上限：15 000

可播放的檔案類型：MP3、WMA、AAC、WAV、DivX、MPEG-2、MPEG-4、JPEG、BMP

MP3 相容性

- 同時存在 1.x 版本及 2.x 版本時，將優先處理 2.x 版本的 ID3 標籤。
- 本產品不相容於 MP3i (MP3 互動式)、mp3 PRO、m3u 播放清單
- 標籤資訊可用系統語言設定所設的語言來顯示。

CD-R/-RW、DVD-R/-R SL/-R DL/DVD-RW

副檔名：.mp3

位元率：8、16、24、32、40、48、56、64、80、96、112、128、144、160、192、224、256、320 kbps (CBR)、VBR

取樣頻率：16、22.05、24、32、44.1、48 kHz

ID3 標籤 ID3 標籤版本 1.0、1.1、2.2、2.3

USB 儲存裝置

副檔名: .mp3

位元率 8、16、24、32、40、48、56、64、80、96、112、128、144、160、192、224、256、320 kbps (CBR)、VBR

取樣頻率 16、22.05、24、32、44.1、48 kHz

ID3 標籤 ID3 標籤版本 1.0、1.1、2.2、2.3、2.4

WMA 相容性

- 本產品不相容於 Windows Media™ Audio 9 Professional、Lossless、語音

CD-R/-RW、DVD-R/-R SL/-R DL/DVD-RW

副檔名: .wma

位元率 8、16、24、32、40、48、56、64、80、96、112、128、144、160、192 kbps (CBR)

取樣頻率 8、11.025、12、16、22.05、24、32、44.1、48 kHz

USB 儲存裝置

副檔名: .wma

位元率 8、16、24、32、40、48、56、64、80、96、112、128、144、160、192 kbps (CBR)

取樣頻率 8、11.025、12、16、22.05、24、32、44.1、48 kHz

WAV 相容性

- 顯示幕中顯示的取樣頻率可能四捨五入。
- 無法播放 CD-R/-RW、DVD-R/-R SL/-R DL 上的 WAV 檔案。

USB 儲存裝置

副檔名: .wav

格式: 線性 PCM (LPCM)

位元率 約 1.5 Mbps

取樣頻率 16、22.05、24、32、44.1、48 kHz

AAC 相容性

- 本產品僅能播放用 iTunes 編碼的 LC-AAC 檔案。

CD-R/-RW、DVD-R/-R SL/-R DL/DVD-RW

副檔名: .m4a、.aac

位元率 8、16、24、32、40、48、56、64、80、96、112、128、144、160、192、224、256、320 kbps (CBR)、VBR

取樣頻率 11.025、12、16、22.05、24、32、44.1、48、64、88.2、96 kHz

USB 儲存裝置

副檔名: .aac、.m4a

位元率 8、16、24、32、40、48、56、64、80、96、112、128、144、160、192、224、256、320 kbps (CBR)、VBR

取樣頻率 8、11.025、12、16、22.05、24、32、44.1、48、64、88.2、96 kHz

DivX 相容性

- 本產品不相容於 DivX Ultra 格式、無視訊資料的 DivX 檔案、以 LPCM (Linear PCM) 音訊轉碼器編碼的 DivX 檔案
- 視檔案資訊構成 (如音訊串流數目) 而定，碟片開始播放時，可能會略有延遲。
- 如果檔案大小超過 4 GB，會在結束前停止播放。
- DivX 檔案的組成可能會禁止某些特殊的操作。
- 高傳輸率的檔案可能無法正確播放。CD 的標準傳輸率為 4 Mbps，DVD 則為 10.08 Mbps。

CD-R/-RW、DVD-R/-R SL/-R DL/DVD-RW

副檔名: .avi、.divx

設定檔 (DivX 版本): Home Theater Profile

最大影像大小: 720 像素 × 576 像素

視訊檔案相容性 (USB)

- 視建立檔案的環境或檔案內容而定，檔案可能無法正確播放。
- 本產品不相容於封包寫入資料傳送。
- 資料夾選擇順序或其他操作可能會因編碼或寫入軟體而異。

- 無論原始錄製歌曲之間空白部分的長短如何，壓縮音訊碟片播放時，歌曲之間都會出現短暫的暫停。

.avi

格式: MPEG-4/DivX

相容的視訊轉碼器: MPEG4 (第 2 部分) / DivX (Home Theater Profile)

最大解析度: 720 像素 × 576 像素

最大畫面播放速率: 30 fps

- 視位元率而定，檔案可能無法播放。

.mpg/.mpeg

格式: MPEG-1 PS/MPEG-2 PS

相容的視訊轉碼器: MPEG-1/MPEG-2

最大解析度: 720 像素 × 576 像素

最大畫面播放速率: 30 fps

- 視位元率而定，檔案可能無法播放。

.divx

格式: MPEG-4/DivX

相容的視訊轉碼器: MPEG4 (第 2 部分) / DivX (Home Theater Profile)

最大解析度: 720 像素 × 576 像素

最大畫面播放速率: 30 fps

- 視位元率而定，檔案可能無法播放。

階層實例

註

本產品會指定資料夾編號。使用者無法指定資料夾編號。

Bluetooth

Bluetooth® 字標和商標為 Bluetooth SIG, Inc. 所有，日本先鋒公司使用這些標誌皆需獲得授權。其他商標和商品名稱分屬其各自的擁有者所有。

WMA

Windows Media 是 Microsoft Corporation 於美國及/或其他國家的商標或註冊商標。
• 本產品採用 Microsoft Corporation 開發之技術，未獲 Microsoft Licensing, Inc. 授權不得使用或散布本技術。

DivX

經過認證的 DivX® 家庭劇院裝置已經過測試可進行高品質 DivX 家庭劇院視訊播放 (包括 .avi、.divx)。看到 DivX 標誌時，即知您可由播放最受歡迎的視訊。

DivX®, DivX Certified? 和相關標誌皆為 DivX, LLC 的商標，須經授權才可使用。本 DivX Certified® 裝置可播放最高 576p 的 DivX® Home Theater 影片檔 (包括 .avi、.divx)。從 www.divx.com 下載免費軟體、播放並串流數位影片。

AAC

AAC (Advanced Audio Coding, 進階音訊編碼) 是 MPEG-2 及 MPEG-4 使用的音訊壓縮技術標準。有多種應用程式可用來對 AAC 檔案進行編碼，但檔案格式與副檔名因用於編碼的應用程式而異。本機可播放用 iTunes 編碼的 AAC 檔案。

有關連接 iPod 裝置的詳細資訊

- Pioneer 對於 iPod 資料遺失概不負責，即使資料於使用本產品時遺失亦然。請定期備份 iPod 資料。
- 請勿讓 iPod 長時間處於直射陽光下。長時間暴露在直射陽光下可能會導致 iPod 因高溫而故障。
- 請勿將 iPod 放在任何高溫位置。
- 開車時請牢牢固定 iPod。請勿讓 iPod 掉落在地板上，否則可能卡在煞車或油門踏板之下。
- 如需詳細資訊，請參閱 iPod 操作手冊。

iPhone、iPod 和 Lightning

使用 Made for Apple 標誌表示配件設計為專門連接至標誌中標示的 Apple 產品，並經開發者認證符合 Apple 性能標準。Apple 對於本機之操作或遵循安全性及法規標準與否，一概不予負責。

請注意，使用此搭配 Apple 產品的配件可能會影響無線效能。
iPhone、iPod、iPod nano、iPod touch 和 Lightning 是 Apple Inc. 在美國與其他國家註冊的商標。

iOS

iOS 是 Cisco 在美國及其他國家持有商標權之商標。

iTunes

iTunes 為 Apple Inc. 在美國與其他國家註冊的商標。

Apple Music

Apple Music 為 Apple Inc. 在美國與其他國家註冊的商標。

有關觀看視訊的注意事項

請記住，若使用本系統從事商業或公開放映，可能會侵犯受著作權法保護的版權。

有關觀看 DVD-Video 的注意事項

本項目使用的防拷技術受美國專利及其他 Rovi Corporation 的智慧財產權保護。禁止反向工程及反組譯。

有關使用 MP3 檔案的注意事項

本產品僅針對私人、非商業用途提供授權許可；除此之外，並未提供授權許可，或暗示任何使用者具有將本產品用於任何商業（即創造營收）即時廣播（地面、衛星、有線和／或任何其他媒體）、透過網

際網路、內部網路和／或其他網路的廣播／串流，或其他電子內容傳播系統（如付費音訊或隨選音訊應用程式）之權利。此類用途須另行授權許可。如需詳細資訊，請造訪
<http://www.mp3licensing.com>。

正確使用 LCD 螢幕

操作 LCD 螢幕

- 若將 LCD 螢幕長時間置於直射陽光下，螢幕會變得非常燙，導致 LCD 螢幕損壞。不使用本產品時，請儘量避免讓本產品接觸直射陽光。
- LCD 螢幕應在規定的溫度範圍內使用。請參閱第 30 頁的規格。
- 請勿在高或低於工作溫度範圍的溫度之下使用 LCD 螢幕，因為 LCD 螢幕可能會無法正常運作並受損。
- LCD 螢幕露出，以提高其在車內的可見性。請勿用力擠壓，以免造成損壞。
- 請勿用力推按 LCD 螢幕，以免造成刮痕。
- 操作觸控面板功能時，切勿使用手指之外的任何物體觸碰 LCD 螢幕。LCD 螢幕容易刮傷。

液晶顯示 (LCD) 螢幕

- 若 LCD 螢幕靠近空調出風口，請勿使空調的出風方向對著液晶螢幕。暖氣的熱風會破壞 LCD 螢幕，而冷氣的冷風則會導致本產品內部形成溼氣，進而造成損壞。
- LCD 螢幕上可能會出現小黑點或白點（亮點）。這是 LCD 螢幕的特性所導致，並不代表故障。
- 若 LCD 螢幕受到陽光直射，會難以看清顯示的內容。
- 使用行動電話時，請讓行動電話天線與 LCD 螢幕保持距離，以免視訊因斑點、彩色條紋等出現而受到干擾。

保養 LCD 螢幕

- 清除 LCD 螢幕上的灰塵或進行清潔時，請先關閉本產品電源，再用柔軟的乾布擦拭。
- 擦拭 LCD 螢幕時，請小心勿刮傷表面。請勿使用刺激性或腐蝕性的化學清潔劑。

LED (發光二極體) 背光

發光二極體位於顯示幕內部，為 LCD 螢幕提供照明。

- 在低溫下使用 LED 背光可能會因為 LCD 螢幕特性而使影像延遲加劇及畫質降低。畫質會隨溫度增加而改善。
- LED 背光的產品使用壽命超過 10 000 小時。但若在高溫下使用，使用壽命可能會縮短。
- 如果 LED 背光的使用壽命結束，螢幕將變暗，且看不見影像。此時請洽詢經銷商或最近的 Pioneer 授權服務中心。

規格

一般

額定電源

14.4 V DC (允許 10.8 V 至 15.1 V)

接地系統

負極型

最大電流消耗

10.0 A

尺寸 (W × H × D):

D

機身:

178 公釐 × 100 公釐 × 159 公釐

前端部分:

171 公釐 × 97 公釐 × 5 公釐

重量:

1.4 公斤

顯示器

螢幕尺寸／畫面比例

6.2 吋寬 / 16:9 (有效顯示面積 137.52 公釐 × 77.232 公釐)

像素

1 152 000 (2 400 × 480)

顯示方法

TFT 主動式矩陣驅動

色彩系統

PAL/NTSC/PAL-M/PAL-N/SECAM 相容

耐受溫度範圍:

-10 °C 至 +60 °C (電源關閉)

音訊

最大輸出功率:

• 50 W × 4 聲道 / 4 Ω

• 50 W × 2 聲道 / 4 Ω + 70 W × 1 聲道 / 2 Ω (適用重低音揚聲器)

連續輸出功率:

22 W × 4 (50 Hz 至 15 kHz, 5 % THD, 4 Ω 負載, 雙聲道驅動)

負載阻抗:

4 Ω (容許範圍 4 Ω 至 8 Ω [單聲道為 2 Ω])

預先輸出位準 (最大): 2.0 V

等化器 (13 頻類形等化器):

頻率:

50 Hz/80 Hz/125 Hz/200 Hz/315

Hz/500 Hz/800 Hz/1.25 kHz/2 kHz/

3.15 kHz/5 kHz/8 kHz/12.5 kHz

增益 ±12 dB (2 dB/階)

HPF:

頻率:

25 Hz/31.5 Hz/40 Hz/50 Hz/63 Hz/

80 Hz/100 Hz/125 Hz/160 Hz/200

Hz/250 Hz

斜率:

-6 dB/oct, -12 dB/oct, -18 dB/

oct, -24 dB/oct, OFF

重低音揚聲器 / LPP:

頻率:

25 Hz/31.5 Hz/40 Hz/50 Hz/63 Hz/

80 Hz/100 Hz/125 Hz/160 Hz/200

Hz/250 Hz

斜率:

-6 dB/oct, -12 dB/oct, -18 dB/

oct, -24 dB/oct, -30 dB/oct, -36

dB/oct, OFF

相位: 正相 / 反相

時序校準

0 至 140 階 (2.5 公分 / 階)

低音增強

增益 +12 dB 至 0 dB

揚聲器電平

+10 dB 至 -24 dB (1 dB/階)

DVD 光碟機

系統

DVD-V、VCD、CD、MP3、WMA、AAC、DivX、MPEG 播放器

可用碟片

DVD-VIDEO、VIDEO-CD、CD、CD-R、CD-RW、DVD-R、DVD-RW、DVD-R DL

區碼 3

訊號格式

取樣頻率

8 kHz/16 kHz/32 kHz/44.1 kHz/48 kHz

量化位元數

16 位元 /20 位元 /24 位元；線性

頻率響應

5 Hz 至 22 000 Hz (DVD, 取樣頻率為 48 kHz)

訊噪比

91 dB (1 kHz) (IHF-A 網路) (RCA 等級)

輸出位準

視訊

1.0 V p-p/75 Ω (±0.2 V)

聲道數 2 (立體聲)

MP3 解碼格式

MPEG-1 & 2 & 2.5 Audio Layer 3

WMA 解碼格式

Ver. 7、7.1、8、9、9.1、9.2 (雙聲道音訊) (Windows Media Player)

AAC 解碼格式

MPEG-4 AAC (僅適用於 iTunes 編碼)：

.m4a (版本 10.6 及舊版)

DivX 解碼格式

家庭劇院 (ultra 與 HD 除外)：

.avi、.divx

MPEG 視訊解碼格式

MPEG1 (Low Level)、MPEG2 (Main Level)、MPEG4 (第 2 部分) (Main Level)

USB

USB 1.1、USB 2.0 全速、USB 2.0 高速

最大電流供應 1.0 A

USB 類別

MSC (大量儲存類別)、MTP (媒體傳輸通訊協定)

檔案系統 FAT16、FAT32

<USB 音訊>

MP3 解碼格式

MPEG-1 & 2 & 2.5 Audio Layer 3

WMA 解碼格式

版本 7、7.1、8、9、9.1、9.2 (雙聲道音訊) (Windows Media Player)

AAC 解碼格式

MPEG-4AAC (僅限 iTunes 編碼)：

.m4a (Ver. 10.6 及舊版)

WAV 訊號格式

Linear PCM wav

取樣頻率

線性 PCM

16 kHz/22.05 kHz/24 kHz/32 kHz/

44.1 kHz/48 kHz

<USB 影像>

JPEG 解碼格式

.jpeg、.jpg、.jpe

像素取樣：4:2:2、4:2:0

解碼大小

最大：8 192 (H) × 7 680 (W)

最小：32 (H) × 32 (W)

BMP 解碼格式

.bmp

解碼大小

最大：1 920 (H) × 936 (W)

最小：32 (H) × 32 (W)

<USB 視訊>

DivX 解碼格式

家庭劇院 (ultra 與 HD 除外)：avi、divx

MPEG 視訊解碼格式

MPEG1 (Low Level)、MPEG2 (Main Level)、MPEG4 (第 2 部分) (Main Level)

Bluetooth

版本 經過認證的

Bluetooth 3.0

輸出功率

最大 +4 dBm (功率等級 2)

頻段

2 400 MHz 至 2 483.5 MHz

FM 調諧器

頻率範圍

87.5 MHz 至 108 MHz

有效靈敏度

12 dBf (1.1 μV/75 Ω, 單聲道, S/N 30 dB)

訊噪比

72 dB (IEC-A 網路)

AM 調諧器

頻率範圍

530 kHz 至 1 640 kHz (10 kHz), 531 kHz 至 1 602 kHz (9 kHz)

可用靈敏度

28 μV (S/N 20 dB)

訊噪比

62 dB (IEC-A 網路)

註

為求改善，規格與設計可能改變，恕不另行通知。

Isi

Terima kasih, Anda telah membeli produk Pioneer ini. Bacalah petunjuk ini secara menyeluruh agar Anda mengetahui cara mengoperasikan model ini dengan baik. Setelah selesai membaca petunjuk ini, simpan dokumen ini di tempat yang aman sebagai referensi di waktu mendatang.

Penting

Layar yang ditampilkan di contoh mungkin berbeda dengan layar sebenarnya, yang mungkin diubah tanpa pemberitahuan demi peningkatan kinerja dan fungsinya.

■ Tindakan Pencegahan	2
■ Bagian dan kontrol	4
■ Pengoperasian dasar	5
■ Bluetooth.....	7
■ Sumber AV	10
■ Sambungan smartphone untuk sumber AV	11
■ Radio	11
■ Disk	13
■ File terkompresi	14
■ iPod	16
■ AUX	17
■ Pengaturan.....	17

Menampilkan layar pengaturan.....	18
Pengaturan sistem	18
Pengaturan tema	20

Pengaturan audio	21
Pengaturan video.....	22
■ Menu favorit	23
■ Fungsi lain.....	24
■ Sambungan	25
■ Pemasangan	28
■ Lampiran	30

Tindakan Pencegahan

PERHATIAN

Produk ini adalah produk laser Kelas 1 yang diklasifikasikan berdasarkan standar keselamatan, IEC 60825-1:2014.

PRODUK LASER KELAS 1

PERINGATAN

Slot dan bukaan di dalam kabinet disediakan sebagai ventilasi untuk memastikan produk dapat dioperasikan secara andal, dan melindunginya dari panas berlebih. Untuk mencegah bahaya kebakaran, bukaan tidak boleh disumbat atau ditutup dengan benda (seperti kertas, keset, atau kain).

PERHATIAN

Produk ini dievaluasi dalam kondisi iklim yang sedang dan tropis di dalam perangkat audio, video, atau elektronik serupa - Persyaratan keselamatan, IEC 60065.

Informasi keselamatan penting

PERINGATAN

- Jangan mencoba memasang atau memperbaiki produk ini sendiri. Pemasangan atau perbaikan produk ini oleh orang yang tidak memiliki keterampilan dan pengalaman dalam peralatan elektronik dan aksesoris kendaraan bermotor dapat berbahaya dan menimbulkan risiko terserum, cedera, atau bahaya lainnya.
 - Jangan sampai produk ini terkena cairan. Jika terkena cairan, dapat terjadi sengatan listrik. Kerusakan produk, munculnya asap, dan panas berlebih juga dapat terjadi sebagai akibat lain jika produk terkena cairan.
 - Jika ada cairan atau benda asing yang masuk ke dalam produk ini, parkir kendaraan Anda di lokasi yang aman, segera putar kunci kontak ke posisi off (ACC OFF), lalu hubungi pihak dealer atau Gerai Servis Pioneer resmi terdekat. Jangan gunakan produk ini dalam kondisi seperti itu karena dapat terjadi kebakaran, sengatan listrik, atau kegagalan lain karenanya.
 - Jika Anda melihat munculnya asap, bunyi atau bau yang tidak lazim dari produk ini, atau tanda-tanda abnormal lain pada layar LCD, putar kunci kontak ke posisi off, lalu hubungi pihak dealer atau Gerai Servis Pioneer resmi terdekat. Penggunaan produk dalam kondisi ini dapat merusak sistem secara permanen.
 - Jangan bongkar atau modifikasi produk ini, karena ada komponen bertegangan-tinggi di dalam produk yang dapat menyebabkan sengatan listrik. Pastikan Anda menghubungi dealer atau Gerai Servis Pioneer terdekat untuk melakukan pemeriksaan internal, penyetelan, atau perbaikan.
- Sebelum menggunakan produk ini, pastikan untuk membaca dan sepenuhnya memahami informasi keselamatan berikut ini:
- Janganoperasikan produk ini, semua aplikasi, atau opsi kamera belakang (jika Anda membelinya) bila hal itu mengalihkan perhatian sehingga Anda tidak dapat mengoperasikan kendaraan dengan aman. Selalu patuhi aturan berkendara yang

aman dan patuhi semua peraturan lalu-lintas yang ada. Jika Anda kesulitan mengoperasikan produk ini, pingirkan kendaraan, parkir kendaraan di lokasi yang aman dan aktifkan rem parkir sebelum melakukan penyetelan yang diperlukan.

- Jangan sekali-kali mengatur volume produk ini begitu tinggi sehingga Anda tidak dapat mendengar lalu lintas di luar dan kendaraan darurat (msl. ambulans).
- Untuk meningkatkan keselamatan, fungsi-fungsi tertentu dinonaktifkan kecuali kendaraan dihentikan dan rem parkir diaktifkan.
- Simpan panduan ini di tempat yang mudah dijangkau sebagai referensi tentang prosedur pengoperasian dan informasi keselamatan.
- Jangan pasang produk di tempat yang mungkin (i) menghalangi penglihatan pengemudi, (ii) menghambat kinerja sistem operasi kendaraan atau fitur keselamatan, termasuk kantung udara atau tombol lampu hazard atau (iii) menghambat kemampuan pengemudi untuk mengoperasikan kendaraan dengan aman.
- Jangan lupa untuk selalu memakai sabuk pengaman saat mengoperasikan kendaraan. Jika Anda kecelakaan, cedera Anda bisa jauh lebih parah jika sabuk pengaman tidak dipakai dengan benar.
- Jangan sekali-kali menggunakan headphone saat sedang mengemudi.

Untuk memastikan keselamatan saat berkendara

⚠ PERINGATAN

- **KABEL HIJAU MUDA DI KONEKTOR LISTRIK DIRANCANG UNTUK MENDETEKSI STATUS PARKIR DAN HARUS TERSAMBUNG KE SISI CATU DAYA PADA SWITCH REM PARKIR. PENYAMBUNGAN ATAU PENGGUNAAN KABEL SECARA KELIRU MUNGKIN MELANGGAR UNDANG-UNDANG YANG BERLAKU DAN DAPAT MENYEBABKAN CEDERA ATAU KERUSAKAN YANG PARAH.**
 - **Jangan lakukan langkah apa pun yang dapat merusak atau menonaktifkan sistem interlock rem parkir yang terpasang agar Anda terlindung. Merusak atau menonaktifkan sistem interlock rem parkir dapat menyebabkan cedera parah atau kematian.**
 - **Untuk menghindari risiko kerusakan dan cedera, serta potensi pelanggaran undang-undang yang berlaku, produk ini tidak ditujukan untuk digunakan dengan video yang dapat dilihat pengemudi.**
 - Di beberapa negara, menonton video di layar kendaraan meskipun oleh selain pengemudi mungkin melanggar hukum. Patuhi aturan tersebut di tempat yang memberlakukannya.
- Jika Anda mencoba menonton video saat sedang mengemudi, peringatan "**sangat tidak disarankan utk melihat ke suatu sumber video disaat mengemudi ketika mengendarai sangat dilarang**" akan muncul di layar. Untuk menonton video di layar, hentikan kendaraan di tempat yang aman dan aktifkan rem parkir. Terus injak pedal rem sebelum melepaskan rem parkir.

Saat menggunakan monitor yang tersambung dengan V OUT

Terminal output video (**V OUT**) ditujukan untuk menyambungkan monitor agar penumpang di tempat duduk belakang dapat menonton video.

⚠ PERINGATAN

JANGAN SEKALI-KALI memasang monitor belakang di lokasi yang memungkinkan pengemudi menonton gambar video saat sedang mengemudi.

Untuk menghindari habisnya daya aki

Pastikan Anda menyalakan mesin kendaraan saat sedang menggunakan produk ini. Bila produk digunakan tanpa menyalakan mesin kendaraan, daya aki dapat terkuras.

⚠ PERINGATAN

Jangan pasang produk ini di kendaraan yang tidak menyediakan kabel atau sirkuit ACC.

Kamera belakang

Dengan kamera belakang opsional, Anda dapat menggunakan produk ini untuk membantu memantau trailer, atau mundur di tempat parkir yang sempit.

⚠ PERINGATAN

- GAMBAR LAYAR MUNGKIN TERLIHAT TERBALIK.
- GUNAKAN INPUT SAJA UNTUK KAMERA BELAKANG GAMBAR TERBALIK ATAU GAMBAR CERMIN. PENGGUNAAN LAIN DAPAT MENYEBABKAN CEDERA ATAU KERUSAKAN.

⚠ PERHATIAN

Tujuan mode tampak belakang adalah membantu memantau trailer atau membantu saat mundur. Jangan gunakan fungsi ini untuk keperluan hiburan.

Menangani konektor USB

⚠ PERHATIAN

- Untuk mencegah hilangnya data dan kerusakan perangkat penyimpanan, jangan sekali-kali melepaskannya dari produk saat data sedang ditransfer.
- Pioneer tidak dapat menjamin kompatibilitas dengan semua perangkat penyimpanan massal USB dan tidak bertanggung jawab atas hilangnya data di pemutar media, iPhone, smartphone, atau perangkat lain saat sedang menggunakan produk ini.

Jika terjadi masalah

Jika produk ini gagal beroperasi dengan benar, hubungi dealer atau Gerai Servis Pioneer resmi terdekat.

Kunjungi situs web kami

Kunjungi situs web kami, karena kami menyediakan informasi terbaru tentang PIONEER CORPORATION. Lihat sampul belakang untuk mengetahui informasi selengkapnya tentang situs kami di seluruh dunia.

Melindungi panel dan layar LCD

- Jangan sampai layar LCD terkena sinar matahari langsung saat produk ini sedang tidak digunakan. Kondisi ini bisa menyebabkan kerusakan layar LCD karena temperatur yang dihasilkannya tinggi.
- Saat menggunakan ponsel, jauhkan antena ponsel dari layar LCD untuk mencegah gangguan video dalam bentuk spot, strip warna, dll.
- Untuk melindungi layar LCD dari kerusakan, pastikan untuk menyentuh tombol panel sentuh hanya dengan jari secara perlahan.



Catatan tentang memori internal

- Informasi ini akan dihapus dengan cara memutus sambungan kabel kuning dari baterai (atau melepas baterai itu sendiri).
- Beberapa pengaturan dan isi yang terekam tidak akan diatur ulang.

Tentang buku panduan ini

Buku panduan ini menggunakan diagram layar sebenarnya untuk menjelaskan pengoperasiannya. Namun, layar di beberapa unit mungkin tidak sama dengan yang ditampilkan di buku panduan ini, yang tergantung pada model yang digunakan.





Makna simbol yang digunakan di buku panduan ini

	Simbol ini menunjukkan arahan untuk menyentuh tombol lunak yang tepat di layar sentuh.
	Simbol ini menunjukkan arahan untuk menyentuh terus tombol lunak yang tepat di layar sentuh.

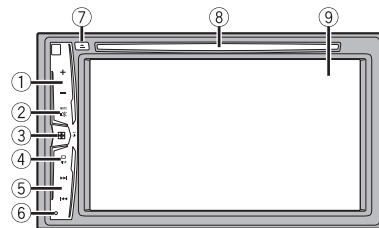
Bagian dan kontrol

Unit utama



①	VOL (+/-)	
②	MUTE	
③		Tekan untuk menampilkan layar menu atas. Tekan dan tahan untuk mematakannya. Untuk kembali menyalakannya, tekan sembarang tombol. CATATAN Ikon  muncul saat daya menyala.
④	DISP	Tekan untuk menyalakan atau mematikan tampilan layar.
⑤	 atau 	Melakukan pencarian penalaan manual, maju cepat, mundur, dan kontrol pencarian track. Tekan untuk menjawab atau mengakhiri panggilan.
⑥	RESET	Tekan untuk mengatur ulang mikroprosesor (halaman 5).
⑦		Lihat Memasukkan dan mengeluarkan disk (halaman 13).
⑧	Slot pemuatan disk	
⑨	Layar LCD	

Remote Control

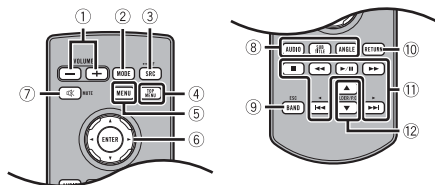

①	Volume (+/-)	
②	MODE	Tekan untuk menyalakan atau mematikan tampilan layar.
③	SRC	Tekan untuk beralih antar semua sumber yang tersedia. Tekan dan tahan untuk mematikan sumber.
④	TOP MENU	Tekan untuk kembali ke menu atas selama pemutaran DVD.
⑤	MENU	Menampilkan menu DVD selama pemutaran DVD.
⑥	Thumb pad	Gunakan untuk memilih menu di menu DVD.
⑦	MUTE	
⑧	AUDIO SUBTITLE ANGLE	Tekan untuk mengubah bahasa audio, bahasa subtitle, atau sudut tonton selama pemutaran DVD.
⑨	BAND/ESC	Tekan untuk memilih tuner band saat tuner dipilih sebagai salah satu sumber. Tekan untuk beralih antara jenis file media saat memutar jenis data berikut ini: Disk, USB
⑩	RETURN	Tekan untuk kembali ke titik yang ditentukan dan mulai memutar dari sana.
⑪	▶/	Tekan untuk menjeda atau melanjutkan pemutaran.
	◀◀ atau ▶▶	Untuk audio: Tekan dan tahan untuk mundur atau maju dengan cepat. Untuk video: Tekan untuk mundur atau maju dengan cepat.
	◀◀ atau ▶▶	Tekan untuk kembali ke track (bab) sebelumnya atau menuju track (bab) selanjutnya. Tekan untuk menjawab atau mengakhiri panggilan.
	■	Tekan untuk menghentikan pemutaran. Jika Anda melanjutkan pemutaran, pemutaran akan dimulai dari titik penghentian sebelumnya. Tekan tombol lagi untuk menghentikan pemutaran sepenuhnya.
⑫	FOLDER/P.CH	Tekan untuk memilih judul atau folder selanjutnya atau sebelumnya. Tekan untuk memunculkan frekuensi stasiun radio yang ditautkan ke tombol saluran preset. Tekan untuk menjawab atau mengakhiri panggilan.

Pengoperasian dasar

Mengatur ulang mikroprosessor

⚠ PERHATIAN

- Menekan tombol RESET akan mengatur ulang pengaturan dan konten yang sudah terekam ke pengaturan pabrik.
 - Jangan lakukan operasi ini jika salah satu perangkat tersambung ke produk ini.
 - Beberapa pengaturan dan isi yang terekam tidak akan diatur ulang.
- Mikroprosessor harus diatur ulang di dalam kondisi berikut ini:
 - Sebelum menggunakan produk ini untuk pertama kalinya setelah pemasangan.
 - Jika produk ini gagal beroperasi dengan baik.
 - Jika pengoperasian sistem tampaknya bermasalah.

1 Putar kunci kontak ke posisi OFF.

- #### 2 Tekan RESET dengan ujung pena atau alat lain yang berujung lancip.
- Pengaturan dan konten terekam diatur ulang ke pengaturan pabrik.

Menyiapkan remote control

Lepaskan lembar insulasi sebelum menggunakannya.



Cara mengganti baterai

CR2025 (3 V)

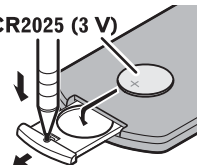

Masukkan baterai CR2025 (3 V) dengan menempatkan kutub plus (+) dan minus (-) secara benar.

⚠ PERINGATAN

- Jangan menelan baterai, Bahaya Luka Bakar Kimiawi. (Remote control disertakan) Produk ini berisi baterai sel koin/kancing. Jika baterai sel koin/kancing tertelan, hal itu dapat menyebabkan luka bakar internal yang parah dalam waktu 2 jam saja dan dapat menyebabkan kematian. Jauhkan baterai baru dan bekas dari jangkauan anak-anak. Jika kompartemen baterai tidak tertutup dengan kencang, hentikan penggunaan produk dan

jauhkan dari jangkauan anak-anak.

Jika Anda menduga baterai mungkin telah tertelan atau masuk ke dalam bagian tubuh mana saja, segera cari bantuan medis.

- Baterai (unit baterai atau baterai yang terpasang) tidak boleh terpapar panas berlebih seperti sinar matahari, api, atau sumber panas serupa.

⚠ PERHATIAN

- Lepaskan baterai jika remote control tidak akan digunakan selama sebulan atau lebih.
- Ada risiko ledakan jika baterai dipasang secara keliru. Ganti hanya dengan jenis yang sama atau setara.
- Jangan tangani baterai dengan alat yang terbuat dari logam.
- Jangan simpan baterai bersama dengan alat yang terbuat dari logam.
- Jika baterai bocor, seka remote control sampai betul-betul bersih dan pasang baterai baru.
- Saat membuang baterai bekas, patuhilah peraturan pemerintah atau aturan lembaga publik lingkungan yang berlaku di negara/area Anda.

Menggunakan remote control

Arahkan remote control ke panel depan untuk mengoperasikannya.

CATATAN

Remote control mungkin tidak berfungsi dengan baik jika terkena sinar matahari langsung.

🔔 Penting

- Jangan simpan remote control di tempat yang temperaturnya tinggi atau terkena sinar matahari langsung.
- Jangan sampai remote control jatuh ke lantai, yang mungkin menghambat pengoperasian pedal rem atau pedal gas.

Menyalakan unit

1 Starter mesin untuk menyalakan sistem.

Layar [Pilih Bahasa Program] muncul.

CATATAN

Jika dinyalakan untuk kedua kalinya, layar yang ditampilkan akan berbeda yang tergantung pada kondisi sebelumnya.

2 Sentuh bahasanya.

3 Sentuh .

Layar menu atas muncul.









Menggunakan panel sentuh

Anda dapat mengoperasikan produk ini dengan menyentuh tombol di layar secara langsung dengan jari.



CATATAN

Untuk melindungi layar LCD dari kerusakan, pastikan untuk menyentuh layar hanya dengan jari secara perlahan.

Tombol panel sentuh biasa

	Beralih antara pemutaran dan penjeadaan.
 	
	 Melompati file (atau track) ke arah maju atau mundur.
	Melakukan pemutaran mundur cepat atau maju cepat. Sentuh lagi untuk mengubah kecepatan pemutaran.
	Menghentikan pemutaran.
Informasi teks	Jika semua karakter tidak ditampilkan, sisanya otomatis akan digulir pada tampilan layar. Karakter ditampilkan dengan menyentuh informasi teks.
	CATATAN Fungsi ini tersedia hanya jika Anda menghentikan kendaraan di tempat yang aman dan mengaktifkan rem parkir.
	Kembali ke layar sebelumnya.
	Menutup layar.

Mengoperasikan layar daftar

 abcdefghi	Memulai pemutaran item.
	Muncul ketika tidak semua karakter dapat ditampilkan di area tampilan. Jika Anda menyentuh tombol tersebut, karakter sisanya akan bergerak untuk ditampilkan.
	CATATAN Fungsi ini tersedia hanya jika Anda menghentikan kendaraan di tempat yang aman dan mengaktifkan rem parkir.

^ v	Muncul jika item tidak dapat ditampilkan di satu halaman. Sentuh ^ atau v untuk melihat semua item yang tersembunyi.
-----	--

Mengoperasikan bilah waktu

9999 99" 9999 99"	Anda dapat mengubah titik pemutaran dengan menyeret tombol.
CATATAN	Fungsi bilah waktu mungkin bervariasi, tergantung pada sumber pengaktifannya.





Layar menu atas



①	Ikon Sumber
21:48	Mengatur waktu dan tanggal (halaman 24)
⚙️	Pengaturan (halaman 17) dan Menu favorit (halaman 23)
☎️	Menelepon dengan hands-free (halaman 8)
🔇	Sumber AV nonaktif
🔌	Jika Anda memilih 🔌, Anda dapat menonaktifkan hampir semua fungsi. Unit menyala dengan mengoperasikan fungsi-fungsi berikut ini: <ul style="list-style-type: none"> • Panggilan masuk diterima (hanya untuk menelepon dengan hands-free melalui Bluetooth). • Gambar kamera belakang dimasukkan jika kendaraan mundur. • Tombol di unit ini ditekan. • Kunci kontak dimatikan (ACC OFF), lalu dinyalakan (ACC ON).

Bluetooth

Sambungan Bluetooth

- 1 Nyalakan fungsi Bluetooth di perangkat.
- 2 Tekan .
- 3 Sentuh  lalu .
Layar menu Bluetooth muncul.
- 4 Sentuh [Sambungan].
- 5 Sentuh .
Unit mulai mencari perangkat yang tersedia, lalu menampilkannya di daftar perangkat.
- 6 Sentuh nama perangkat Bluetooth.
Setelah perangkat berhasil didaftarkan, sambungan Bluetooth dibuat oleh sistem. Begitu tersambung, nama perangkat ditampilkan di daftar.

CATATAN-CATATAN

- Jika tiga perangkat sudah dipasang, [Memori penuh] akan ditampilkan. Hapus perangkat yang terpasang terlebih dahulu (halaman 8).
- Jika perangkat Anda mendukung SSP (Secure Simple Pairing), angka enam-digit muncul di monitor produk ini. Sentuh [Ya] untuk memasangkan perangkat.
-  tidak valid jika perangkat sudah tersambung dan selama penyambungan atau diputus sambungannya.

TIPS



Sambungan Bluetooth juga dapat dilakukan dengan mendeteksi produk ini dari perangkat Bluetooth. Sebelum mendaftarkan, pastikan [Visibilitas] di menu [Bluetooth] diatur ke [Hidup] (halaman 8). Untuk informasi selengkapnya tentang pengoperasian perangkat Bluetooth, lihat petunjuk pengoperasian yang disertakan dengan perangkat Bluetooth.

Pengaturan Bluetooth

- 1 Tekan .
- 2 Sentuh  lalu .

⚠️ PERHATIAN

Jangan sekali-kali mematinakan produk dan memutus sambungan perangkat sementara operasi pengaturan Bluetooth sedang diproses.

Item Menu	Deskripsi
[Koneksi]	Menyambungkan, memutus sambungan, atau menghapus perangkat Bluetooth yang terdaftar secara manual. Sentuh  untuk menghapus perangkat yang terdaftar. Untuk menyambungkan perangkat Bluetooth yang tersambung secara manual, sentuh nama perangkat tersebut. Untuk memutuskan sambungan perangkat, sentuh nama perangkat yang tersambung di daftar ini. CATATAN Sambungkan perangkat Bluetooth secara manual dalam kasus-kasus berikut ini: <ul style="list-style-type: none"> Dua perangkat Bluetooth atau lebih terdaftar, dan Anda ingin secara manual memilih perangkat yang akan digunakan. Anda ingin menyambungkan ulang perangkat Bluetooth yang terputus. Penyambungan tidak dapat dilakukan secara otomatis karena beberapa alasan.
[Koneksi Otomatis] [Hidup] [Mati]	Pilih [Hidup] untuk menyambungkan perangkat Bluetooth yang tersambung terakhir secara otomatis.
[Visibilitas] [Hidup] [Mati]	Pilih [Hidup] untuk menampilkan produk ini ke perangkat lain.
[Masukan kode PIN]	Ubah kode PIN untuk penyambungan Bluetooth. Kode PIN default adalah "0000". 1 Sentuh [0] hingga [9] untuk memasukkan kode pin (hingga 8 digit). 2 Sentuh .
[Perangkat Info]	Menampilkan nama perangkat dan alamat produk ini.
[Hapus Memori Bluetooth]	Sentuh [Hapus] lalu [OK] untuk mengosongkan memori Bluetooth.
[Bluetooth Update]	Memperbarui versi perangkat lunak Bluetooth dengan menyambungkan memori eksternal. TIPS Fungsi ini tersedia jika sumbernya nonaktif.
[Info versi bluetooth]	Menampilkan versi Bluetooth.

Mengalihkan perangkat Bluetooth yang tersambung

Anda dapat beralih antar perangkat Bluetooth yang tersambung dengan tombol alihkan perangkat di menu Bluetooth.

- Anda dapat mendaftarkan hingga tiga perangkat Bluetooth di produk ini (halaman 7).
- Pemutar audio Bluetooth dapat dialihkan ke perangkat Bluetooth lain di layar pemutaran audio Bluetooth.
- Hanya satu perangkat yang dapat disambungkan sebagai telepon hands-free.



Menelepon dengan hands-free

Untuk menggunakan fungsi ini, Anda perlu menyambungkan ponsel ke produk ini melalui Bluetooth sebelumnya (halaman 7).











⚠ PERHATIAN

Demi keselamatan, hindari berbicara di ponsel semaksimal mungkin saat sedang mengemudi.

Melakukan panggilan telepon

1 Tekan , lalu sentuh .
Layar menu ponsel muncul.

2 Sentuh salah satu ikon panggilan di layar menu telepon.

	Item berikut ini ditampilkan. <ul style="list-style-type: none"> • Nama ponsel saat ini • Daftar jumlah ponsel saat ini • Status penerimaan ponsel saat ini • Status baterai ponsel saat ini
	Pencarian inisial di buku telepon. Setiap kali Anda menekan tombol tersebut, bahasa Inggris dan bahasa sistem mungkin beralih, yang tergantung pada pengaturan bahasa sistem tersebut. Sentuh area daftar untuk menghentikan pencarian inisial.
	Menggunakan daftar panggil preset (halaman 9)
	Menggunakan buku telepon Pilih salah satu kontak dari buku telepon. Sentuh nama yang diinginkan di daftar, lalu pilih nomor telepon. TIPS <ul style="list-style-type: none"> • Kontak di ponsel Anda akan otomatis ditransfer ke produk ini. • Perbarui buku telepon secara manual.
	Menggunakan riwayat panggilan Melakukan panggilan dari panggilan yang diterima  , panggilan yang dilakukan  , atau panggilan yang tidak terjawab  .
	Input nomor telepon langsung Tekan tombol angka untuk memasukkan nomor telepon, lalu sentuh  untuk menelepon.



► Untuk mengakhiri panggilan

1 Sentuh .

Menggunakan daftar panggil preset

► Mendaftarkan nomor telepon

Anda dapat dengan mudah menyimpan hingga enam nomor telepon perangkat sebagai preset.

1 Tekan , lalu sentuh .

2 Sentuh  atau .

Pada layar [Buku Telepon], sentuh nama yang diinginkan untuk menampilkan nomor telepon kontak.

3 Sentuh .

► Menelepon dari daftar panggil preset

1 Sentuh .

2 Sentuh entri yang diinginkan di daftar untuk melakukan panggilan.

Layar panggil muncul dan panggilan keluar dimulai.

► Menghapus nomor telepon

1 Tekan , lalu sentuh .

2 Sentuh  lalu .



3 Sentuh [Ya].

Menerima panggilan telepon



1 Sentuh  untuk menjawab panggilan.

Sentuh  untuk mengakhiri panggilan.

TIPS

- Sentuh  sambil meminta panggilan menunggu untuk beralih ke orang yang berbicara.
- Sentuh  sambil meminta panggilan menunggu untuk menolak panggilan.

Pengaturan ponsel

1 Tekan , lalu sentuh  dan .

Item Menu	Deskripsi
[Jawab Otomatis] [Hidup] [Mati]	Pilih [Hidup] untuk otomatis menjawab panggilan masuk.
[Nada Dering] [Hidup] [Mati]	Pilih [Hidup] jika nada dering tidak terdengar dari speaker mobil.
[Balik Nama]	Pilih [Ya] untuk mengubah urutan nama depan dan nama belakang di buku telepon.

Mengatur mode pribadi

Selama percakapan, Anda dapat beralih ke mode pribadi (berbicara langsung di ponsel).

1 Sentuh  atau  untuk mengaktifkan atau menonaktifkan mode pribadi.

Menyetel volume yang didengar pihak lain

Produk ini dapat disetel sesuai volume dengar pihak lain.

1 Sentuh  untuk beralih antar tiga level volume.

Catatan tentang menelepon secara hands-free

► Catatan umum

- Sambungan ke semua ponsel yang menggunakan teknologi nirkabel Bluetooth tidak dijamin.
- Jarak garis pandang antara produk ini dan ponsel Anda haruslah 10 meter atau kurang saat mengirimkan dan menerima suara dan data melalui teknologi Bluetooth.
- Pada beberapa ponsel, bunyi dering mungkin tidak dikeluarkan dari speaker.
- Jika mode pribadi dipilih pada ponsel, telepon dengan hands-free mungkin dinonaktifkan.

► Pendaftaran dan penyambungan

- Pengoperasian ponsel bervariasi, yang tergantung pada jenis ponselnya. Baca buku panduan penggunaan yang disertakan dengan ponsel untuk mendapatkan petunjuk detailnya.
- Jika transfer buku telepon tidak berhasil, putuskan sambungan ponsel lalu pasangkan lagi dari ponsel ke produk ini.

► Menelepon dan menerima telepon

- Anda mungkin mendengar suara bising dalam situasi berikut ini:
 - Saat Anda menjawab telepon dengan tombol pada ponsel.
 - Jika orang yang berbicara di ponsel satunya menutup telepon.

- Jika orang di ujung telepon satunya tidak dapat mendengarkan percakapan karena gema, kurangi level volume untuk aktivitas menelepon dengan hands-free.
- Pada beberapa ponsel, meskipun setelah Anda menekan tombol terima pada ponsel saat ada panggilan masuk, menelepon dengan hands-free mungkin tidak dapat dilakukan.
- Nama yang terdaftar akan muncul jika nomor ponsel sudah terdaftar di buku telepon. Jika nomor telepon yang sama didaftarkan dengan nama berbeda, hanya nomor telepon yang akan ditampilkan.

► Riwayat nomor telepon masuk dan keluar

- Anda tidak dapat menelepon entri yang penggunanya tidak dikenal (tidak ada nomor teleponnya) di riwayat panggilan telepon yang diterima.
- Jika panggilan dilakukan dengan mengoperasikan ponsel, tidak ada data riwayat yang akan tercatat di produk ini.

► Transfer buku telepon

- Jika ada lebih dari 1.000 entri buku telepon di ponsel, mungkin tidak semua entri terunduh sepenuhnya.
- Tergantung ponselnya, produk ini mungkin tidak menampilkan buku telepon dengan benar.
- Jika buku telepon di ponsel berisi data gambar, buku telepon mungkin tidak ditransfer dengan benar.
- Tergantung ponselnya, transfer buku telepon mungkin tidak tersedia.

Audio Bluetooth

Sebelum menggunakan pemutar audio Bluetooth, daftarkan lalu sambungkan perangkat ke produk ini (halaman 7).

CATATAN-CATATAN

- Tergantung pada pemutar audio Bluetooth yang tersambung ke produk ini, pengoperasian yang tersedia pada produk ini mungkin terbatas ke dua level berikut ini:
 - A2DP (Advanced Audio Distribution Profile): Hanya dapat memutar lagu di pemutar audio.
 - A2DP dan AVRCP (Audio/Video Remote Control Profile): Dapat memutar, menjeda, memilih lagu, dll.
- Tergantung pada perangkat Bluetooth yang tersambung ke produk ini, operasi yang tersedia pada produk ini mungkin terbatas atau berbeda dari deskripsi di buku panduan ini.
- Saat mendengarkan lagu di perangkat Bluetooth Anda, hindari pengoperasian fungsi telepon semaksimal mungkin. Jika Anda mencoba mengoperasikan telepon, sinyal mungkin menyebabkan bunyi bising pada lagu yang diputar.
- Saat berbicara dengan Bluetooth yang tersambung ke produk ini melalui Bluetooth, hal itu dapat menjeda pemutaran.

1 Tekan .

2 Sentuh  lalu .

Layar pengaturan sistem muncul.

3 Sentuh [Pengaturan sumber AV].

4 Pastikan [Bluetooth Audio] menyala.





5 Tekan .

6 Sentuh [Bluetooth Audio].

Layar pemutaran audio Bluetooth muncul.

Pengoperasian dasar

Deskripsi layar pemutaran audio Bluetooth

	Indikator nomor track
	Mengatur rentang pemutaran berulang.
	Memutar file secara acak.
	Memilih file atau folder dari daftar untuk memutarnya. CATATAN Fungsi ini hanya tersedia jika versi AVRCP perangkat Bluetooth adalah 1.4 atau lebih tinggi.
	Beralih antar perangkat Bluetooth saat perangkat ini tersambung ke produk ini melalui Bluetooth (halaman 8).

Sumber AV

Sumber AV yang didukung

Anda dapat memutar atau menggunakan sumber berikut dengan produk ini.

- Radio
- CD
- ROM (file audio atau video yang terkompresi di disk)
- DVD-Video
- USB



Sumber berikut ini dapat diputar atau digunakan dengan menyambungkan perangkat tambahan.

- iPod

- Audio Bluetooth®
- AUX

Memilih suatu sumber

Sumber pada layar pemilihan sumber AV

- 1 Tekan .
- 2 Sentuh ikon sumber.
Saat Anda memilih , sumber AV dinonaktifkan.

Sumber pada daftar sumber

- 1 Sentuh  di layar Sumber AV.
- 2 Sentuh tombol sumber.
Saat Anda memilih [Source OFF], sumber AV dinonaktifkan.

Sambungan smartphone untuk sumber AV

Saat menggunakan smartphone dengan produk ini, pengaturan ini otomatis dikonfigurasi sesuai dengan perangkat yang tersambung.

CATATAN-CATATAN

- Metode pengoperasian mungkin bervariasi, tergantung pada model smartphone dan versi perangkat lunaknya.
- Tergantung pada versi OS smartphone, perangkat tersebut mungkin tidak kompatibel dengan unit ini.

Smartphone (perangkat Android™)

- Inilah metode untuk menyambungkan smartphone ke produk ini. Sumber yang tersedia bervariasi tergantung pada metode penyambungannya.
- Membuat sambungan melalui Bluetooth (halaman 11)

Smartphone yang kompatibel

Tidak dijamin kompatibel dengan semua smartphone. Untuk informasi selengkapnya tentang kompatibilitas smartphone dengan produk ini, lihat informasinya di situs web kami.

Membuat sambungan melalui Bluetooth

Sumber berikut ini tersedia jika smartphone tersambung ke unit melalui Bluetooth.

- Audio Bluetooth
- 1 Sambungkan smartphone dengan produk ini melalui Bluetooth (halaman 7).
 - 2 Tekan .
 - 3 Sentuh sumber kompatibel yang diinginkan.





Radio



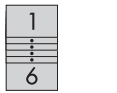

Prosedur penyalan

- 1 Tekan .
- 2 Sentuh [Radio].
Layar Radio muncul.

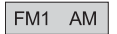
Pengoperasian dasar

Deskripsi layar Radio

	 Memunculkan saluran preset yang disimpan ke suatu tombol dari memori.
	 Menyimpan frekuensi siaran saat ini ke suatu tombol.
	Menampilkan daftar saluran preset. Pilih salah satu item di daftar ([1] hingga [6]) untuk beralih ke saluran preset.
	Memilih band FM1, FM2, FM3, atau AM.





	Melakukan fungsi BSM (memori tentang stasiun-stasiun terbaik) (halaman 12).
	Penalaan manual  Mencari penalaan atau mencari penalaan non-stop Melepaskan tombol dalam beberapa detik akan membuat radio melompati frekuensi saat ini menuju ke stasiun terdekat. Terus tekan tombol dalam beberapa detik untuk melakukan pencarian penalaan tanpa henti.
	Mencari siaran berdasarkan informasi PTY (halaman 12).

Mencari berdasarkan informasi PTY

Anda dapat menala ke suatu stasiun dengan informasi PTY (Identifikasi Jenis Program).

CATATAN

Fungsi ini tersedia jika tuner FM dipilih.

- 1 Sentuh .
- 2 Sentuh  atau  untuk memilih item tersebut.
Tersedia item berikut ini:
[Berita & Info], [Populer], [Klasik], [Lainnya].
- 3 Sentuh  untuk mulai mencari.

TIPS

Jika Anda menyentuh [Batal], proses pencarian dibatalkan.

Menyimpan frekuensi siaran yang paling kuat (BSM)

Fungsi BSM (memori stasiun-stasiun terbaik) otomatis menyimpan enam frekuensi siaran yang paling kuat berdasarkan tombol saluran preset [1] hingga [6].

CATATAN-CATATAN



- Menyimpan frekuensi siaran dengan BSM mungkin menggantikan frekuensi yang sudah Anda simpan.
- Frekuensi siaran yang sebelumnya tersimpan mungkin tetap tersimpan jika jumlah frekuensi yang tersimpan sebelumnya tidak mencapai batas.

- 1 Sentuh  untuk mulai mencari.
Saat mencari, enam frekuensi siaran yang paling kuat akan disimpan berdasarkan tombol saluran preset yang sesuai dengan urutan kekuatannya.

Untuk membatalkan proses penyimpanan

- 1 Sentuh [Batal].

Pengaturan radio

- 1 Tekan .
- 2 Sentuh  lalu .
Layar pengaturan sistem muncul.
- 3 Sentuh [Pengaturan sumber AV].
- 4 Sentuh [Pengaturan radio].

Item menu berbeda-beda, tergantung pada sumber.

Item Menu	Deskripsi
[Lokal] [Mati] FM: [Level1] [Level2] [Level3] [Level4] AM: [Level1] [Level2]	Penalaan pencarian stasiun lokal memungkinkan Anda menala ke stasiun radio dengan sinyal yang cukup kuat saja. CATATAN Pengaturan FM [Level4] (AM [Level2]) memungkinkan penerimaan stasiun dengan sinyal paling kuat saja.
[FM Radio] [100kHz] [50kHz] [AM Radio] [9kHz] [10kHz]	Anda dapat beralih antara langkah penalaan pencarian untuk band FM, dan langkah penalaan pencarian/manual untuk band AM. CATATAN Untuk band FM, langkah penalaan manual ditetapkan ke 50 kHz.
[Regional]* [Hidup] [Mati]	Beralih apakah kode area diperiksa selama pencarian PI otomatis atau tidak.
[Frekuensi Alternatif]* [Hidup] [Mati]	Memungkinkan unit ditala ulang ke frekuensi lain yang menyediakan stasiun yang sama.
[PI Otomatis] [Hidup] [Mati]	Mencari stasiun siaran kode PI (Program Identification/Identifikasi Program) dari semua band frekuensi secara otomatis saat stasiun penyiaran berisi data RDS. CATATAN Meskipun Anda mengaturnya ke [Mati], pencarian PI otomatis dilakukan jika tuner tidak mendapatkan penerimaan yang baik.

Item Menu	Deskripsi
[Interupsi Alarm]* [Hidup] [Mati]	Siaran alarm dapat diterima dari frekuensi yang terakhir dipilih, sehingga mengganggu sumber lain.
[Interupsi Lalu Lintas]* [Hidup] [Mati]	Menerima pengumuman lalu lintas dari frekuensi yang terakhir dipilih, dengan menginterupsi sumber lain.
[Interupsi Berita]* [Hidup] [Mati]	Menginterupsi sumber yang saat ini dipilih dengan program berikut.

* Fungsi ini tersedia hanya jika Anda menerima band FM.

Disk

Memasukkan dan mengeluarkan disk

Anda dapat memutar CD musik biasa, Video-CD, atau DVD-Video dengan drive bawaan produk ini.

⚠ PERHATIAN

Jangan masukkan apa pun kecuali disk ke dalam slot pemuatan disk.

Memasukkan disk

- Masukkan disk ke dalam slot pemuatan disk.
Sumber berubah, kemudian pemutaran akan dimulai.

CATATAN

Jika disk sudah masuk dengan pas, pilih [Disc] sebagai sumber pemutaran.

Mengeluarkan disk

- Tekan .





Pengoperasian dasar

TIPS

- Jika Video-CD dengan PBC (kontrol pemutaran) ON sedang diputar,  muncul.
- Anda dapat mengatur ukuran layar untuk gambar video (halaman 24).

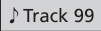
Sumber audio

Deskripsi layar sumber Audio

	Indikator nomor track
	Mengatur pemutaran berulang untuk disk saat ini/track saat ini.
	Memutar atau tidak memutar track secara acak.
	Memilih salah satu track dari daftar. Sentuh salah satu track di daftar untuk memutarnya.

Sumber video





⚠ PERHATIAN











Demi keselamatan, video tidak dapat ditonton saat kendaraan bergerak. Untuk menonton video, hentikan kendaraan di tempat yang aman dan aktifkan rem parkir.

Deskripsi layar sumber Video

TIPS

Sentuh di mana saja di layar, tombol panel sentuh akan muncul.

	Melakukan pemutaran bingkai-demi-bingkai.
	Melakukan pemutaran gerak lambat. Setiap kali Anda menyentuh  , kecepatan akan berubah dalam empat tahap dengan urutan berikut: 1/16 -> 1/8 -> 1/4 -> 1/2
	TIPS Pemutaran mundur gerak-lambat hanya untuk Video CD.
	Menampilkan menu DVD. CATATAN Fungsi ini mungkin tidak bekerja dengan benar pada beberapa konten disk DVD. Jika demikian, gunakan tombol panel sentuh untuk mengoperasikan DVD.
	Mengatur pemutaran berulang untuk semua file/bab saat ini/judul saat ini.

 	Mengalihkan bahasa audio/subtitle.
 	Menampilkan bilah fungsi yang tersembunyi.
	Mencari bagian yang ingin Anda putar. Sentuh [Title], [Chapter], [10Key], atau [Track] lalu masukkan nomor yang diinginkan dari [0] hingga [9]. Untuk memulai pemutaran dari nomor yang Anda daftarkan, sentuh  .
	TIPS <ul style="list-style-type: none"> • Untuk membatalkan nomor yang dimasukkan, sentuh [C]. • Untuk DVD-Video, Anda dapat memilih [Title], [Chapter], atau [10Key]. • Untuk Video-CD, Anda dapat memilih [Track], atau [10Key].*
	Memilih output audio dari [L+R], [Left], [Right], [Mix]. Fungsi ini tersedia untuk Video-CD dan DVD yang direkam dengan audio LPCM.
	Mengubah sudut tonton (Multisudut). Fungsi ini tersedia untuk DVD yang menyajikan perekaman multisudut.
	Melanjutkan pemutaran (Bookmark). Fungsi ini tersedia untuk DVD-Video. Anda dapat mengingat satu titik sebagai Bookmark untuk disk (hingga lima disk). Untuk menghapus bookmark pada disk, sentuh dan tahan tombol ini.
	Kembali dan memulai pemutaran dari titik tertentu. Fungsi ini tersedia untuk DVD-Video dan Video-CD yang menyajikan PBC (kontrol pemutaran).

* PBC (kontrol pemutaran) saja

File terkompresi

Memasukkan dan mengeluarkan media

Anda dapat memutar audio yang dikompresi, video yang dikompresi, atau file gambar yang tersimpan di disk atau perangkat penyimpanan eksternal.

PERHATIAN

Jangan masukkan apa pun kecuali disk ke dalam slot pemuatan disk.

Memasukkan disk

- 1 Masukkan disk ke dalam slot pemuatan disk.

Sumber berubah, kemudian pemutaran akan dimulai.

CATATAN

Jika disk sudah masuk dengan pas, pilih [Disc] sebagai sumber pemutaran.

Mengeluarkan disk

- 1 Tekan .

Mencolokkan perangkat penyimpanan USB

- 1 Cabut colokan dari port USB pada kabel USB.
- 2 Colokkan perangkat penyimpanan USB ke dalam kabel USB.

TIPS

Sambungkan kabel USB ke port USB pada panel belakang produk ini.

CATATAN-CATATAN

- Kinerja produk ini mungkin tidak optimal dengan beberapa perangkat penyimpanan USB.
- Sambungan melalui hub USB tidak dimungkinkan.
- Kabel USB diperlukan untuk sambungan.

Mencabut perangkat penyimpanan USB

- 1 Cabut perangkat penyimpanan USB dari kabel USB.

CATATAN-CATATAN

- Pastikan tidak ada data yang diakses sebelum mencabut perangkat penyimpanan USB.
- Putar kunci kontak ke posisi (ACC OFF) sebelum mencabut perangkat penyimpanan USB.

Prosedur penyalan

Untuk Disk

- 1 Masukkan disk (halaman 14).

TIPS

Jika disk sudah masuk dengan pas, pilih [Disc] sebagai sumber pemutaran.

Untuk USB

- 1 Colokkan perangkat penyimpanan USB ke dalam kabel USB (halaman 14).

TIPS

Jika USB sudah masuk dengan pas, pilih [USB] sebagai sumber pemutaran.

Pengoperasian dasar

TIPS











Anda dapat mengatur ukuran layar untuk file video dan gambar (halaman 24).

Sumber audio

Deskripsi layar sumber Audio (Contoh: USB)

TIPS

Saat Anda menyentuh informasi teks, semua informasi ditampilkan dengan menggulir hanya jika rem parkir diaktifkan.

	Mengatur rentang pemutaran berulang untuk semua file/folder saat ini/file saat ini. CATATAN Jenis rentang pemutaran berulang tergantung sumbernya.
 	Memutar file secara acak atau tidak.
 	Menampilkan bilah fungsi yang tersembunyi.
	Beralih ke jenis file media berikut ini. [Music]: File audio terkompresi [Video]: File video terkompresi [Photo]: File gambar
	Memilih salah satu file dari daftar. Sentuh salah satu file di daftar untuk memutarinya. TIPS Menyentuh suatu folder pada daftar akan memperlihatkan isinya. Anda dapat memutar file pada daftar dengan menyentuhnya.
	Jika Anda menyentuh ikon pemilihan memori saat menyambungkan perangkat Android, Anda bisa berpindah antara memori internal dan memori eksternal.
 	Memilih folder sebelumnya atau folder berikutnya.
	Mengalihkan tampilan informasi musik yang sedang diputar.

Sumber video







PERHATIAN

Demi keselamatan, video tidak dapat ditonton saat kendaraan bergerak. Untuk menonton video, hentikan kendaraan di tempat yang aman dan aktifkan rem parkir.

Deskripsi layar sumber Video (Contoh: Disk)

TIPS

Sentuh di mana saja di layar, tombol panel sentuh akan muncul.



	 Melakukan pemutaran bingkai-demi-bingkai.
	 Melakukan pemutaran gerak lambat.
	Mengatur rentang pemutaran berulang untuk semua file/folder saat ini/file saat ini. CATATAN Jenis rentang pemutaran berulang tergantung sumbernya.
	Mengalihkan bahasa audio/subtitle.
	Beralih ke jenis file media berikut ini. [Music]: File audio terkompresi [Video]: File video terkompresi [CD-DA]: Data audio (CD-DA)
	Memilih salah satu file dari daftar. Sentuh salah satu file di daftar untuk memutarinya. TIPS Menyentuh suatu folder pada daftar akan memperlihatkan isinya. Anda dapat memutar file pada daftar dengan menyentuhnya.





Sumber gambar diam

Deskripsi layar Gambar diam

TIPS

Sentuh di mana saja di layar, tombol panel sentuh akan muncul.

 	Memilih folder sebelumnya atau folder berikutnya.
---	--

	Memutar gambar yang ditampilkan sebesar 90° searah jarum jam.
	Mengatur rentang pemutaran berulang untuk semua file/folder saat ini.
	Memutar semua file dalam rentang pemutaran berulang saat ini atau tidak memutarinya secara acak.
	Beralih ke jenis file media berikut ini. [Music]: File audio terkompresi [Video]: File video terkompresi [Photo]: File gambar
	Memilih salah satu file dari daftar. Sentuh salah satu file di daftar untuk memutarnya. TIPS Menyentuh suatu folder pada daftar akan memperlihatkan isinya. Anda dapat memutar file pada daftar dengan menyentuhnya.

iPod

Penyiapan untuk iPod

Saat menyambungkan iPod/iPhone ke produk ini, pengaturan ini otomatis dikonfigurasi sesuai dengan perangkat yang akan disambungkan.

Kompatibilitas iPod/iPhone

Produk ini hanya mendukung model iPod/iPhone berikut dan versi perangkat lunak iPod. Produk lain mungkin tidak berfungsi dengan benar.

- iPhone 7
- iPhone 7 Plus
- iPhone SE
- iPhone 6s
- iPhone 6s Plus
- iPhone 6
- iPhone 6 Plus
- iPhone 5s
- iPhone 5c
- iPhone 5
- iPhone 4s

- iPod touch (generasi ke-6)
- iPod touch (generasi ke-5)
- iPod nano (generasi ke-7)

Menyambungkan iPod Anda

Tersedia sambungan berikut ini.

- iPod/iPhone dengan konektor 30-pin (halaman 27)
Menyambungkan via CD-IU51 (dijual terpisah)
- iPod/iPhone dengan konektor Lightning (halaman 27)
Menyambungkan via CD-IU52 (dijual terpisah)

CATATAN-CATATAN

- Tergantung pada generasi atau versi iPod, beberapa fungsi mungkin tidak tersedia.
- Jangan hapus Apple Music® app dari iPod, karena beberapa fungsi mungkin tidak tersedia.

- 1 Sambungkan iPod/iPhone Anda.
- 2 Tekan .
- 3 Sentuh [iPod].

Pengoperasian dasar

Sumber audio

Deskripsi layar sumber Audio

TIPS

Saat Anda menyentuh informasi teks, semua informasi ditampilkan dengan menggulir hanya jika rem parkir diaktifkan.



Mengatur rentang pemutaran berulang untuk semua file di daftar/lagu saat ini.



Memutar lagu dalam daftar/album terpilih secara acak.

AUX

Gambar video atau suara dapat diputar melalui perangkat yang tersambung ke input AUX.





PERHATIAN

Demasi keselamatan, video tidak dapat ditonton saat kendaraan bergerak. Untuk menonton video, hentikan kendaraan di tempat yang aman dan aktifkan rem parkir.

CATATAN

Kabel Mini-jack AV (dijual terpisah) diperlukan untuk melakukan sambungan. Untuk mengetahui detailnya, lihat Komponen video eksternal dan monitor (halaman 28).

Prosedur penyalan

- 1 Tekan .
- 2 Sentuh  lalu .
- 3 Pastikan [AUX input] menyala.
- 4 Tekan .
- 5 Sentuh [AUX].
Layar AUX muncul.

Pengoperasian dasar

Deskripsi layar AUX

TIPS

- Sentuh di mana saja di layar, tombol panel sentuh akan muncul.
- Anda dapat mengatur ukuran layar untuk gambar video (halaman 24).



Beralih antara input video dan input audio.

Pengaturan

Anda dapat menyetel berbagai pengaturan di menu utama.



Memilih salah satu lagu dari daftar.

Sentuh kategori, lalu judul daftar untuk memutar daftar yang dipilih.

CATATAN

Setiap kali Anda menyambungkan iPod/iPhone, diperlukan waktu ekstra untuk mengakses daftar putar. Jika ada lebih dari 10.000 lagu di iPod/iPhone, diperlukan hampir satu jam untuk menampilkannya.

TIPS

Saat Anda menyentuh stasiun Apple Music Radio di layar daftar, layar Apple Music Radio muncul (halaman 17).



Mengubah kecepatan buku audio.

Sumber Apple Music® Radio

Penting

Apple Music Radio mungkin tidak tersedia di negara atau wilayah Anda. Untuk detail mengenai Apple Music Radio, kunjungi situs berikut: <http://www.apple.com/music/>

CATATAN

Fungsi ini hanya tersedia saat menggunakan fungsi iPod dengan iPhone 7, iPhone 7 Plus, iPhone SE, iPhone 6s, iPhone 6s Plus, iPhone 6, iPhone 6 Plus, iPhone 5s, iPhone 5c, iPhone 5, iPhone 4s, atau iPod touch (generasi ke-5 dan ke-6).

Deskripsi layar Apple Music Radio



Menampilkan menu pop-up untuk Apple Music Radio.

- Sentuh [Play More Like This] untuk memutar lagu yang mirip dengan lagu yang sedang diputar.
- Sentuh [Play Less Like This] untuk mengaturnya agar tidak memutar kembali lagu yang sedang diputar.
- Sentuh [Add to iTunes Wish List] untuk menambahkan lagu saat ini ke daftar keinginan iTunes.

CATATAN

Fungsi ini mungkin tidak dapat digunakan, tergantung pada status akun Apple Music Anda.









Pilih stasiun Apple Music Radio.

TIPS

Jika Anda memilih suatu lagu, layar sumber audio akan muncul.

Menampilkan layar pengaturan

- 1 Tekan .
- 2 Sentuh .
- 3 Sentuh salah satu kategori berikut ini, lalu pilih opsinya.
 -  Pengaturan sistem (halaman 18)
 -  Pengaturan tema (halaman 20)
 -  Pengaturan audio (halaman 21)
 -  Pengaturan video (halaman 22)
 -  Pengaturan Bluetooth (halaman 7)

Pengaturan sistem

Item menu berbeda-beda, tergantung pada sumber.

[AV Input]

Item Menu	Deskripsi
[Pengaturan Radio]	(halaman 12)
[Bluetooth Audio] [Hidup] [Mati]	Mengatur aktivasi sumber audio Bluetooth.

[AUX Input]

Item Menu	Deskripsi
[AUX Input] [Hidup] [Mati]	Atur ke [Hidup] untuk sumber AUX (halaman 17).

[Pengaturan Kamera]

Diperlukan kamera belakang yang dijual terpisah (misalnya ND-BC8) untuk menggunakan fungsi kamera belakang. (Untuk detail selengkapnya, hubungi dealer Anda.)

► Kamera belakang

Produk ini dilengkapi dengan fungsi yang secara otomatis dapat beralih ke gambar layar penuh kamera belakang yang dipasang pada kendaraan Anda saat tuas pemindah gigi berada dalam posisi REVERSE (R).

Dengan mode Tampilan Kamera, Anda juga dapat memeriksa apa yang ada di belakang kendaraan saat Anda mengemudi.

► Kamera untuk mode Tampilan Kamera

Tampilan Kamera dapat ditampilkan setiap saat. Ingat bahwa dengan pengaturan ini, ukuran gambar kamera tidak disesuaikan, dan sebagian dari yang dilihat kamera tidak dapat ditampilkan.

Untuk menampilkan gambar kamera, sentuh [Camera View] pada layar pemilihan sumber AV (halaman 11).

CATATAN

Untuk mengatur kamera belakang sebagai kamera mode Tampilan Kamera, atur [Input Kamera Belakang] ke [Hidup] (halaman 18).

PERHATIAN

Pioneer menyarankan penggunaan kamera yang menghasilkan gambar cermin yang dibalik, atau gambar layar akan tampak terbalik.

- Segera pastikan apakah tampilan berubah ke gambar kamera belakang jika tuas pemindah gigi dipindahkan ke REVERSE (R) dari posisi lainnya.
- Jika layar berubah ke gambar kamera belakang layar penuh saat Anda sedang mengemudi secara normal, pindahkan ke pengaturan berlawanan di [Jarak pandang kamera].
- Jika Anda menyentuh  sewaktu gambar kamera ditampilkan, gambar yang ditampilkan mati sementara.

Item Menu	Deskripsi
[Input Kamera Belakang] [Mati] [Hidup]	Mengatur aktivasi kamera belakang.
[Jarak Pandang Kamera] [Aki] [Ground]	Mengatur polaritas kamera belakang. Polaritas kabel yang tersambung adalah positif. Polaritas kabel yang tersambung adalah negatif.
CATATAN Fungsi ini tersedia jika [Input Kamera Belakang] diatur ke [Hidup].	

[Sistem Bahasa]

Item Menu	Deskripsi
[Sistem Bahasa]	Memilih bahasa sistem. CATATAN-CATATAN <ul style="list-style-type: none">• Jika bahasa yang tertanam dan pengaturan bahasa yang dipilih tidak sama, informasi teks mungkin tidak ditampilkan sebagaimana mestinya.• Beberapa karakter mungkin tidak ditampilkan dengan benar.

[Kontrol Roda Kemudi]

Item Menu	Deskripsi
[Kontrol Roda Kemudi] [Adaptor] [No Adapter]	<p>Pilih [Adaptor] atau [No Adapter] sesuai dengan remote control kabel Anda.</p> <p>CATATAN-CATATAN</p> <ul style="list-style-type: none"> Pengaturan ini tersedia hanya jika Anda menghentikan kendaraan di tempat yang aman dan mengaktifkan rem parkir. Bergantung pada mobil Anda, fungsi ini mungkin tidak berjalan dengan benar. Jika hal tersebut terjadi, hubungi dealer Anda atau Gerai Servis PIONEER resmi. Harap gunakan wiring harness PIONEER untuk semua model mobil jika mode [Adaptor] aktif, atau pilih [No Adapter].

[Pulihkan Pengaturan]

Item Menu	Deskripsi
[Pulihkan Pengaturan]	<p>Sentuh [Pemulihan] untuk memulihkan pengaturan ke pengaturan default.</p> <p>⚠ PERHATIAN</p> <p>Jangan mematikan mesin saat memulihkan pengaturan.</p> <p>CATATAN-CATATAN</p> <ul style="list-style-type: none"> Pengaturan ini tersedia hanya jika Anda menghentikan kendaraan di tempat yang aman dan mengaktifkan rem parkir. Sumber dimatikan dan sambungan Bluetooth diputus sebelum memulai proses.

[Nada Bip]

Item Menu	Deskripsi
[Nada Bip] [Hidup] [Mati]	<p>Pilih [Mati] untuk menonaktifkan suara bip saat tombol ditekan atau layar disentuh.</p>

[Kalibrasi Panel Sentuh]

Jika Anda merasa tombol panel sentuh pada layar berbeda dari posisi sebenarnya yang merespons sentuhan jari Anda, setel posisi respons layar panel sentuh.

CATATAN-CATATAN





- Jangan menggunakan benda berujung lancip seperti bolpoin atau pensil mekanis. Karena benda-benda tersebut dapat merusak layar.
- Jangan mematikan mesin saat menyimpan data posisi yang disetel.

- Pengaturan ini tersedia hanya jika Anda menghentikan kendaraan di tempat yang aman dan mengaktifkan rem parkir.

Item Menu	Deskripsi
[Kalibrasi Panel Sentuh]	<ol style="list-style-type: none"> Sentuh [Ya]. Sentuh keempat sudut layar di sepanjang panah. Tekan <input type="checkbox"/>. <p>Hasil penyetelan disimpan.</p> <ol style="list-style-type: none"> Tekan <input type="checkbox"/> sekali lagi. <p>Lanjutkan hingga penyetelan 16 titik.</p> <ol style="list-style-type: none"> Sentuh pelan bagian tengah tanda [+] yang ditampilkan pada layar. <p>Target menunjukkan urutan.</p> <ul style="list-style-type: none"> Jika Anda menekan <input type="checkbox"/>, posisi penyetelan sebelumnya kembali. Jika Anda menekan dan menahan <input type="checkbox"/>, penyetelan dibatalkan. <ol style="list-style-type: none"> Tekan dan tahan <input type="checkbox"/>. <p>Hasil penyetelan disimpan.</p>

[Pengaturan Dimmer]

Item Menu	Deskripsi
[Pemicu Dimmer]	Mengatur tingkat kecerahan peredup.
[Otomatis]	Menyalakan atau mematikan peredup secara otomatis sesuai dengan nyala atau matinya lampu utama kendaraan Anda.
[Manual]	Menyalakan atau mematikan peredup secara manual.
[Waktu]	Menyalakan atau mematikan peredup saat Anda menyetelnya.
[Siang/Malam]	Mengatur durasi dimmer (peredup) berdasarkan siang atau malam. Anda dapat menggunakan fungsi ini jika [Manual] diatur ke [Pemicu Dimmer].
[Siang]	Mematikan fungsi peredup.
[Malam]	Menghidupkan fungsi peredup.





Item Menu	Deskripsi
[Durasi Dimmer]	Menyetel kapan waktu peredup menyala atau mati dengan menyeret kursor atau menyentuh  atau  . Anda dapat menggunakan fungsi ini jika [Pemicu Dimmer] diatur ke [Waktu].
	<p>TIPS</p> <ul style="list-style-type: none"> • Setiap satu sentuhan  atau  akan memindahkan kursor ke belakang atau ke depan dalam rentang 15 menit. • Jika kursor ditempatkan pada titik yang sama, waktu tersedianya peredup adalah 0 jam. • Jika kursor untuk pengaturan waktu mati (off time) ditempatkan di ujung bagian kiri dan kursor untuk pengaturan waktu hidup ditempatkan di ujung bagian kanan, waktu tersedianya peredup adalah 0 jam. • Jika kursor untuk pengaturan waktu nyala ditempatkan di ujung bagian kiri dan kursor untuk pengaturan waktu mati ditempatkan di ujung bagian kanan, waktu tersedianya peredup adalah 24 jam. <p>CATATAN-CATATAN</p> <ul style="list-style-type: none"> • Tampilan waktu bilah penyesuaian durasi dimmer (peredup) bergantung pada pengaturan tampilan jam (halaman 24). • Pengaturan ini tersedia hanya jika Anda menghentikan kendaraan di tempat yang aman dan mengaktifkan rem parkir.

[Pengaturan gambar]

Anda dapat menyetel gambar untuk masing-masing sumber dan kamera belakang.

PERHATIAN

Demi keselamatan, Anda tidak dapat menggunakan fungsi ini saat kendaraan Anda dikemudikan. Untuk mengaktifkan fungsi ini, Anda harus berhenti di tempat yang aman dan aktifkan rem parkir.

Untuk menyetel menu berikut ini, sentuh , , ,  untuk menyetel.

Item Menu	Deskripsi
[Tingkat kecerahan] [-24] hingga [+24]	Menyetel intensitas hitam.
[Kontras] [-24] hingga [+24]	Menyetel kontras.
[Warna]* [-24] hingga [+24]	Menyetel saturasi warna.
[Corak Warna]* [-24] hingga [+24]	Menyetel nada warna (warna manakah yang dipertegas, merah, atau hijau).

Item Menu	Deskripsi
[Peredup] [+1] hingga [+48]	Menyetel tingkat kecerahan layar.

* Dengan beberapa gambar, Anda tidak dapat menyetel [Corak Warna] dan [Warna].

CATATAN-CATATAN







- Penyetelan [Tingkat kecerahan], [Kontras], dan [Peredup] disimpan secara terpisah saat lampu utama kendaraan Anda mati (siang hari) dan pada (malam hari).
- [Tingkat kecerahan] dan [Kontras] beralih secara otomatis bergantung pada pengaturan [Pengaturan Dimmer].
- [Peredup] dapat diubah pengaturan atau waktunya untuk menghidupkan atau mengaktifkan (halaman 19).
- Penyetelan gambar mungkin tidak tersedia pada beberapa kamera belakang.
- Konten pengaturan dapat disimpan secara terpisah.

[USB MTP]

Item Menu	Deskripsi
[USB MTP] [Hidup] [Mati]	Atur ke [Hidup] saat menggunakan sambungan MTP.

Pengaturan tema

Item Menu	Deskripsi
[Latar belakang] [Home] [AV]	Pilih wall paper dari item preset di produk ini. Wall paper dapat diatur dari pemilihan untuk layar menu atas dan layar operasi AV.
Tampilan Preset <input type="checkbox"/> [OFF] (off)	Pilih tampilan latar belakang preset yang diinginkan. Menyembunyikan tampilan latar belakang.
[Illuminasi]*	Pilih warna iluminasi dari daftar warna atau buat warna yang ditetapkan.
Kunci Berwarna	Pilih warna preset yang diinginkan.











Item Menu	Deskripsi
 (kustom)	Menampilkan layar untuk menyesuaikan warna iluminasi. Untuk menyesuaikan warna yang ditetapkan, sentuh  lalu sentuh  atau  untuk menyesuaikan kecerahan dan tingkat warna merah, hijau dan biru untuk membuat warna favorit. Untuk menyimpan warna yang disesuaikan dalam memori, sentuh dan tahan [Memo], dan warna yang disesuaikan akan tersedia pada pengaturan iluminasi selanjutnya dengan menekan  .
 (pelangi)	Mengganti secara bertahap antara warna preset secara berurutan.
[Tema]*	Memilih warna tema.

* Anda dapat melihat pratinjau layar menu atas atau layar operasi AV dengan menyentuh [Home] atau [AV] terkait.

Pengaturan audio

Item menu berbeda-beda, tergantung pada sumber. Beberapa item menu tidak tersedia apabila volume diatur ke nonaktif atau senyap.

Item Menu	Deskripsi
[Grafik Equalizer] [S.Bass] [Powerful] [Natural] [Vocal] [Flat] [Custom1] [Custom2]	Pilih atau sesuaikan kurva ekualizer. Pilih kurva yang ingin Anda gunakan sebagai dasar penyesuaian lalu sentuh frekuensi yang ingin Anda setel. TIPS <ul style="list-style-type: none"> Jika Anda melakukan penyetelan saat kurva [S.Bass], [Powerful], [Natural], [Vocal], atau [Flat] dipilih, pengaturan kurva ekualizer pasti akan diubah menjadi [Custom1]. Jika Anda melakukan penyetelan saat kurva [Custom2] dipilih sebagai contoh, kurva [Custom2] akan diperbarui. Kurva [Custom1] dan [Custom2] dapat dibuat umumnya untuk semua sumber.

Item Menu	Deskripsi
[Fader/Seimbang]	Sentuh  atau  untuk menyetel keseimbangan speaker depan/belakang. Atur [Depan] dan [Belakang] ke [0] saat menggunakan sistem dual speaker. Sentuh  atau  untuk menyetel keseimbangan speaker kiri/kanan. TIPS Anda dapat menetapkan nilai dengan menyeret titik pada tabel yang ditampilkan. CATATAN Hanya fader yang dapat disetel jika [Rear] dipilih sebagai mode speaker.
[Source Level Adjuster] [-4] hingga [+4]	Setel level volume pada masing-masing sumber untuk mencegah berubahnya volume secara drastis saat Anda beralih antar sumber selain FM. Sentuh  atau  untuk menyetel volume sumber setelah membedakan level volume tuner FM dengan level sumber. TIPS Jika Anda menyentuh langsung area di mana kursor dapat digerakkan, pengaturan SLA (source level adjustment) akan diubah ke nilai titik yang disentuh. CATATAN-CATATAN <ul style="list-style-type: none"> Pengaturan berdasarkan level volume tuner FM, yang tetap tidak diganti. Fungsi ini tidak tersedia jika tuner FM dipilih sebagai sumber AV.
[Subwoofer] [Hidup] [Mati]	Pilih untuk mengaktifkan atau menonaktifkan output subwoofer dari produk ini.
[Tingkat Speaker] [Front Left] [Front Right] [Rear Left] [Rear Right] [Subwoofer] [Listening Position]	Setel level output speaker pada posisi mendengarkan. 1 Sentuh  atau  untuk memilih posisi mendengarkan lalu pilih speaker output. 2 Sentuh  atau  untuk menyetel level output speaker yang dipilih. CATATAN Untuk speaker belakang, fungsi ini tersedia hanya jika [Rear] dipilih di [Output Speaker Belakang].
[Crossover]	Pilih unit speaker (filter) untuk menyetel HPF atau frekuensi cut-off LPF dan slope untuk masing-masing unit speaker (halaman 22).
[Pengaturan Subwoofer]	Pilih fase subwoofer, frekuensi pemutusan LPF, dan slope (halaman 22).

Item Menu	Deskripsi
[Posisi Mendengarkan] [Matl] [Front-L] [Front-R] [Depan] [Semua]	Pilih posisi mendengarkan yang ingin Anda buat sebagai pusat efek suara.
[Penyesuaian Waktu] [Front Left] [Front Right] [Rear Left] [Rear Right] [Subwoofer] [Listening Position]	Pilih atau sesuaikan pengaturan penyesuaian waktu untuk menggambarkan jarak antara posisi pendengar dan masing-masing speaker. Anda perlu mengukur jarak antara kepala pendengar dan setiap unit speaker. 1 Sentuh atau untuk memilih posisi mendengarkan lalu pilih speaker penyetelan. 2 Sentuh atau untuk melakukan input jarak antara speaker yang terpilih dan posisi mendengarkan.
	CATATAN Fungsi ini hanya tersedia jika pengaturan posisi mendengarkan diatur ke [Kiri Depan] atau [Kanan Dpn].
[BASS Boost] [0] hingga [+6]	Menyetel level bass boost.
[Output Speaker Belakang] [Rear] [Subwoofer]	Memilih output speaker belakang. CATATAN Fungsi ini tersedia jika sumbernya nonaktif.
[Loudness] [Matl] [Rendah] [Sedang] [Tinggi]	Mengompensasi kekurangan pada rentang frekuensi rendah dan frekuensi tinggi saat volume rendah. CATATAN Fungsi ini tidak tersedia jika Anda melakukan atau menerima panggilan dengan menggunakan fungsi hands-free.

Menyetel nilai frekuensi cut-off

Anda dapat menyetel nilai frekuensi cut-off pada masing-masing speaker.

Speaker berikut dapat disetel:

Depan, Belakang, Subwoofer.

CATATAN

[Pengaturan Subwoofer] tersedia hanya jika [Subwoofer] adalah [Hidup].

1 Tekan .

2 Sentuh lalu .

3 Sentuh [Crossover] atau [Pengaturan Subwoofer].

4 Sentuh atau untuk beralih speaker.

5 Sentuh atau untuk mengatur posisi pemutusan ini.

6 Sentuh atau untuk mengatur slope pemutusan ini.

Item berikut ini juga dapat diatur.

	Mengalihkan fase subwoofer antara posisi normal dan mundur.
LPF/HPF	Mengalihkan pengaturan LPF/HPF ke [Hidup] atau [Matl].



Pengaturan video

Item menu berbeda-beda, tergantung pada sumber.

[Penyiapan DVD]

Pengaturan ini tersedia ketika sumber yang dipilih adalah [Disc].

Item Menu	Deskripsi
[Bahasa Teks]*1*2*3	Atur preferensi bahasa teks. Jika Anda memilih [Lainnya], layar input kode bahasa ditampilkan. Masukkan kode empat digit bahasa yang diinginkan lalu sentuh .
[Bahasa Audio]*1*2*3	
[Menu Bahasa]*1*2*3	

Item Menu	Deskripsi
[Parental]	<p>Atur batasan sehingga anak-anak tidak dapat menonton adegan kekerasan atau adegan khusus dewasa. Anda dapat mengatur level kunci orang tua dalam tahap sesuai keinginan.</p> <ol style="list-style-type: none"> 1 Sentuh [0] hingga [9] untuk memasukkan nomor kode empat digit. 2 Sentuh . <p>Mendaftarkan nomor kode, dan Anda sekarang dapat mengatur levelnya.</p> <ol style="list-style-type: none"> 3 Sentuh nomor antara [1] hingga [8] untuk memilih level yang diinginkan. <p>Semakin rendah level ditetapkan, semakin ketat batasan yang ditetapkan.</p> <ol style="list-style-type: none"> 4 Sentuh . <p>Mengatur level kunci orang tua.</p> <p>CATATAN-CATATAN</p> <ul style="list-style-type: none"> • Kami merekomendasikan untuk menyimpan nomor kode jika Anda melupakannya. • Level kunci orang tua direkam dalam disk. Anda mengonfirmasinya dengan melihat paket disk, buklet yang disertakan, atau disk itu sendiri. Anda tidak dapat menggunakan kunci orang tua dengan disk yang tidak dilengkapi level kunci orang tua yang direkam. • Dengan beberapa disk, kunci orang tua beroperasi untuk melompati adegan tertentu saja, setelah pemutaran normal dilanjutkan. Untuk detailnya, lihat petunjuk disk.
[Pemutar DVD otomatis] [Hidup] [Mati]	<p>Atur untuk menampilkan menu DVD secara otomatis dan mulai pemutaran dari bab pertama judul pertama saat disk DVD dengan menu DVD dimasukkan.</p> <p>CATATAN</p> <p>Beberapa DVD mungkin tidak beroperasi dengan benar. Jika fungsi ini tidak beroperasi sepenuhnya, matikan fungsi ini dan mulai pemutaran.</p>

*1 Anda dapat mengganti bahasa dengan menyentuh tombol bahasa switch selama pemutaran.

*2 Pengaturan yang dilakukan di sini tidak akan berpengaruh meski bahasa dialihkan selama pemutaran menggunakan tombol yang sesuai.

*3 Jika bahasa yang dipilih tidak sesuai, bahasa yang ditetapkan pada disk ditampilkan.

[Waktu per Slide Foto]

Item Menu	Deskripsi
[Waktu per Slide Foto] [Detik 5] [detik10] [detik15] [Manual]	Pilih interval slideshow file gambar pada produk ini.

[Penyetelan Sinyal Video]

Item Menu	Deskripsi
[AUX] [Otomatis] [PAL] [NTSC] [PAL-M] [PAL-N] [SECAM]	Pilih penyetelan sinyal video yang cocok saat Anda menyambungkan produk ini ke peralatan AUX.
[Kamera] [Otomatis] [PAL] [NTSC] [PAL-M] [PAL-N] [SECAM]	Pilih penyetelan sinyal video yang cocok saat Anda menyambungkan produk ini ke kamera belakang (rear view).



Menu favorit

Dengan mendaftarkan item menu favorit dalam bentuk pintasan Anda dapat melompat cepat ke layar menu terdaftar hanya dengan menyentuh layar [Favorites].

CATATAN

Hingga 12 item menu dapat didaftarkan di menu favorit.

Membuat pintasan

- 1 Tekan  lalu sentuh .
- 2 Sentuh ikon bintang pada item menu.
Ikon bintang untuk menu terpilih sudah terisi.

TIPS

Untuk membatalkan pendaftaran, sentuh ikon bintang di kolom menu lagi.



Memilih/menghapus pintasan

- 1 Tekan  lalu sentuh .
- 2 Sentuh .

- 3** Untuk memilih, sentuh item menu.
 Untuk menghapus, sentuh dan tahan kolom menu favorit.
 Item menu terpilih dihapus dari layar [Favorites].

Fungsi lain

Mengatur waktu dan tanggal

- 1** Sentuh waktu saat ini pada layar.
- 2** Sentuh  atau  untuk menetapkan waktu dan tanggal yang tepat.
 Anda dapat mengoperasikan item berikut: Tahun, bulan, tanggal, jam, menit.

TIPS

- Anda dapat mengubah format tampilan waktu ke [12]jam atau [24]jam.
- Anda dapat mengubah urutan format tampilan tanggal: Hari-bulan, Bulan-hari.

Mengubah mode layar lebar

Anda dapat mengatur mode layar untuk AV dan file gambar.

- 1** Sentuh tombol mode tampilan layar.



Tombol mode tampilan layar

- 2** Sentuh mode yang diinginkan.

[Full]	Menampilkan gambar ukuran 16:9 pada layar penuh tanpa mengubah rasio. CATATAN Gambar video diperbesar atau diperkecil agar sesuai dengan layar, dan rasio aspek aslinya tidak berubah.
[Zoom]	Menampilkan gambar dengan memperbesar secara vertikal.
[Normal]	Gambar video diperkecil secara horizontal sesuai dengan moda [Full]. Gambar diam diperbesar atau diperkecil agar sesuai dengan layar, dan rasio aspek aslinya tidak berubah.
[Trimming]	Gambar ditampilkan di seluruh layar dengan rasio horizontal-ke-vertikal. Jika rasio layar berbeda dari gambar, gambar mungkin ditampilkan terpotong sebagian baik pada bagian atas/bawahnya atau bagian sampingnya. CATATAN [Trimming] untuk file gambar saja.

TIPS

- Pengaturan yang berbeda dapat disimpan untuk masing-masing sumber video.
- Jika video ditampilkan dalam mode layar lebar yang tidak cocok dengan rasio aspek aslinya, video mungkin tampak berbeda.
- Gambar yang diperbesar akan tampak kasar.

CATATAN

File gambar dapat ditetapkan ke [Normal] atau [Trimming] dalam mode layar lebar.

Memulihkan produk ini ke pengaturan default

Anda dapat memulihkan atau konten yang terekam ke pengaturan default dari [Pulihkan Pengaturan] di menu [Sistem] (halaman 19).

Sambungan

Tindakan Pencegahan

Produk baru Anda dan buku petunjuk ini

- Jangan operasikan produk ini, semua aplikasi, atau opsi kamera belakang (jika Anda membelinya) bila hal itu mengalihkan perhatian sehingga Anda tidak dapat mengoperasikan kendaraan dengan aman. Selalu patuhi aturan berkendara yang aman dan patuhi semua peraturan lalu-lintas yang ada. Jika Anda kesulitan mengoperasikan produk ini, pinggirkan kendaraan, parkir kendaraan di lokasi yang aman dan aktifkan rem parkir sebelum melakukan penyetelan yang diperlukan.
 - Jangan memasang produk apabila dapat (i) mengganggu penglihatan pengemudi, (ii) merusak kinerja sistem operasi kendaraan fitur keselamatan, termasuk kantung udara, tombol lampu bahaya, atau (iii) menghambat kemampuan pengemudi untuk mengoperasikan kendaraan dengan aman.
- Dalam beberapa kasus, produk tidak dapat dipasang karena jenis kendaraan atau bentuk interior kendaraan.

Perlindungan penting

⚠ PERINGATAN

Pioneer tidak merekomendasikan Anda memasang produk ini sendiri. Produk ini dirancang untuk pemasangan profesional saja. Kami menyarankan hanya personel

layanan Pioneer resmi, yang mendapatkan pelatihan khusus dan berpengalaman dalam elektronik seluler, yang mengonfigurasi dan memasang produk ini. **JANGAN MENYERVIS PRODUK INI SENDIRI.** Memasang atau menyervis produk ini dan kabel penyambungannya dapat menyebabkan risiko sengatan listrik atau bahaya lain, dan dapat menyebabkan kerusakan pada produk ini yang tidak dicakup dalam garansi.

Tindakan pencegahan sebelum menyambungkan sistem

⚠ PERINGATAN

Jangan lakukan langkah apa pun yang dapat merusak atau menonaktifkan sistem interlock rem parkir yang terpasang agar Anda terlindung. Merusak atau menonaktifkan sistem interlock rem parkir dapat menyebabkan cedera parah atau kematian.

⚠ PERHATIAN

- Amankan semua pengkabelan dengan klem kabel atau selotip listrik. Jangan membiarkan kabel terbuka tetap terbuka.
- Jangan menyambungkan secara langsung kabel kuning produk ini ke baterai kendaraan. Jika kabel disambungkan secara langsung ke baterai, getaran mesin nantinya dapat menyebabkan insulasi gagal pada suatu titik di jalurnya dari ruang penumpang ke ruang mesin. Jika insulasi kabel kuning

robek akibat bersentuhan dengan komponen logam, dapat terjadi korsleting, yang menimbulkan bahaya yang cukup besar.

- Membiarkan kabel tergulung di sekitar kolom kemudi atau tuas pemindah gigi sangat berbahaya. Pastikan untuk memasang produk ini, kabelnya, dan mengatur kabelnya sedemikian rupa agar tidak mengganggu atau menghalangi saat mengemudi.
- Pastikan kabel tidak mengganggu atau terjepit di semua komponen bergerak mobil, terutama roda kemudi, tuas pemindah gigi, rem parkir, trek geser jok, pintu atau semua kendali kendaraan.
- Jangan merutekan kabel di tempat yang akan terpapar temperatur tinggi. Jika insulasi memanas, kabel bisa rusak, yang menyebabkan korsleting atau kerusakan serta kerusakan permanen pada produk.
- Jangan memotong kabel apa pun. Jika Anda melakukannya, sirkuit perlindungan (gagang sekring, resistor atau filter sekring, dll.) tidak dapat berfungsi dengan baik.
- Jangan sekali-kali mengalirkan daya ke produk elektronik lain dengan cara memotong insulasi kabel catu daya produk ini, dan memasangkan kabel ke insulasi yang sudah dipotong tersebut. Kapasitas arus pada kabel akan terlalu besar, sehingga menyebabkan panas berlebihan.

Sebelum memasang produk ini

- Gunakan unit ini dengan baterai 12-volt dan grounding negatif saja. Jika tidak dilakukan, hal itu bisa menyebabkan kebakaran atau kerusakan.
- Untuk menghindari korsleting dalam sistem listrik, pastikan untuk memutus kabel baterai (-) sebelum pemasangan.

Untuk mencegah kerusakan

⚠ PERINGATAN

- Ketika output speaker digunakan dengan 4 saluran, gunakan speaker lebih dari 50 W (Daya input maksimum) dan antara 4 Ω hingga 8 Ω (nilai impedansi). Jangan gunakan speaker 1 Ω hingga 3 Ω untuk unit ini.
- Jika output speaker belakang digunakan oleh 2 Ω subwoofer, gunakan speaker lebih dari 70 W (Daya input maksimum). *Lihat sambungan untuk metode sambungan.
- Kabel hitam adalah ground. Saat memasang unit ini atau power amp (dijual terpisah), pastikan untuk menyambungkan kabel ground terlebih dahulu. Pastikan kabel ground disambungkan ke komponen logam bodi mobil dengan benar. Kabel ground power amp dan kabel dalam unit ini atau perangkat lain harus disambungkan ke mobil secara terpisah dengan sekrup yang berbeda. Jika sekrup untuk kabel ground longgar atau terlepas, hal itu dapat memantik api atau asap atau menimbulkan kerusakan.

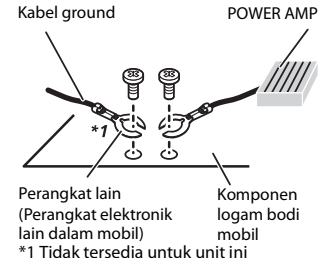

- Saat mengganti sekering, pastikan hanya menggunakan sekering dengan peringkat yang ditetapkan dalam produk ini.
- Produk ini tidak dapat dipasang dalam kendaraan tanpa posisi ACC (aksesori) pada kunci kontak.



Posisi ACC



Tanpa posisi ACC

- Untuk menghindari korsleting, tutup kabel yang diputus dengan selotip insulasi. Sangat penting untuk menginsulasi terutama kabel speaker yang tidak digunakan, karena apabila dibiarkan terbuka dapat menyebabkan korsleting.
- Untuk menyambungkan power amp atau perangkat lain ke produk ini, lihat buku petunjuk produk yang akan disambungkan.
- Simbol grafis  yang terdapat di produk menunjukkan arus searah.

Perhatikan kabel biru/putih

- Ketika kunci kontak dinyalakan (ACC ON), sinyal kontrol dikeluarkan melalui kabel biru/putih. Sambungkan ke terminal remote control sistem power amp eksternal, terminal kontrol relai antena otomatis, atau terminal kontrol daya booster antena (maks. 300 mA 12 V DC). Sinyal kontrol disalurkan keluar kabel biru/putih, meski pun sumber audio dimatikan.

Panel belakang

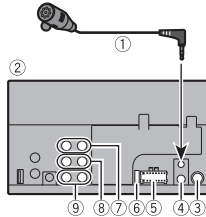

- 1 Mikrofون 3 m
 - 2 Produk ini
 - 3 Jack antena
 - 4 Input remote berkabel
- Sambungkan ke antarmuka kontrol roda kemudi kendaraan Anda. Untuk detail selengkapnya, hubungi dealer Anda.
- 5 Catu daya
 - 6 Sekring (10 A)
 - 7 Output depan
 - 8 Output belakang
 - 9 Output subwoofer

Kabel daya

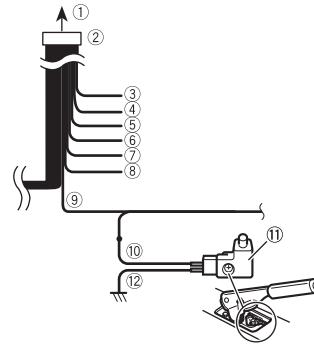

- 1 Ke catu daya
 - 2 Kabel daya
 - 3 Kuning
- Ke terminal yang dipasang daya tanpa memperhatikan posisi kunci kontak.
- 4 Merah
- Ke terminal listrik yang dikendalikan oleh kunci kontak (12 V DC) ON / OFF
- 5 Oranye/putih
- Ke terminal sakelar penerangan.
- 6 Hitam (ground)
- Ke bodi kendaraan (logam).
- 7 Ungu/putih
- Dua kabel yang tersambung ke lampu belakang, sambungkan satu kabel yang akan mengubah tegangan ketika tuas pemindah gigi dalam posisi MUNDUR (R). Dengan sambungan ini, unit dapat mengensor apakah kendaraan bergerak maju atau mundur.
- 8 Biru/hitam
- Sambungkan ke terminal kontrol sistem power amp (maks. 300 mA 12 V DC).
- 9 Hijau muda
- Digunakan untuk mendeteksi status ON/OFF rem parkir. Kabel ini harus

- disambungkan ke sisi catu daya sakelar rem parkir.
- 10 Sisi catu daya
 - 11 Sakelar rem parkir
 - 12 Sisi ground

Kabel speaker

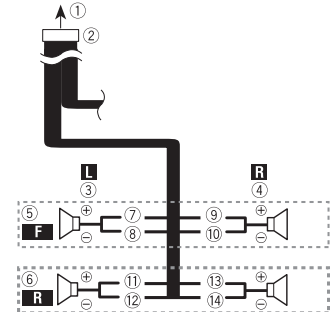

Lakukan sambungan ini saat menggunakan subwoofer tanpa amplifier tambahan.

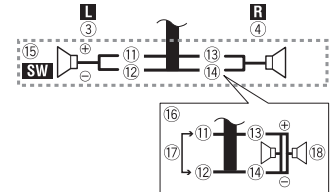

- 1 Ke catu daya
- 2 Kabel daya
- 3 Kiri
- 4 Kanan
- 5 Speaker depan
- 6 Speaker belakang
- 7 Putih
- 8 Putih/hitam

- ⑨ Abu-abu
- ⑩ Abu-abu/hitam
- ⑪ Hijau
- ⑫ Hijau/hitam
- ⑬ Ungu
- ⑭ Ungu/hitam
- ⑮ Subwoofer (4 Ω)
- ⑯ Jika menggunakan subwoofer 2 Ω, pastikan untuk menyambungkan subwoofer ke kabel ungu dan ungu/hitam unit ini. Jangan menyambungkan apa pun ke kabel hijau dan hijau/hitam.
- ⑰ Tidak digunakan.
- ⑱ Subwoofer (4 Ω) × 2

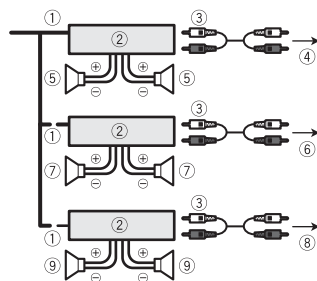

CATATAN-CATATAN

- Saat subwoofer disambungkan ke produk ini dan bukan ke speaker belakang, ubah pengaturan output belakang di pengaturan awal. Output subwoofer produk ini adalah monaural. Untuk detail selengkapnya, lihat [Output Speaker Belakang] (halaman 22).
- Dengan sistem dua speaker, jangan menyambungkan apa pun ke kabel speaker yang tidak tersambung ke speaker.

Power amp (dijual terpisah)

Tanpa amp internal

Penting

Kabel speaker tidak digunakan jika sambungan ini digunakan.

Dengan amp internal

Penting

Speaker depan dan Speaker belakang dikeluarkan dari kabel speaker jika sambungan ini digunakan.

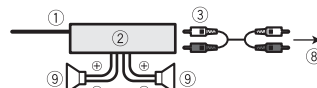

- ① Remote control sistem Sambungkan ke Kabel biru/putih.
- ② Power amp (dijual terpisah)
- ③ Sambungkan dengan kabel RCA (dijual terpisah)
- ④ Ke Output belakang
- ⑤ Speaker belakang
- ⑥ Ke Output depan
- ⑦ Speaker depan
- ⑧ Ke Output subwoofer
- ⑨ Subwoofer

CATATAN-CATATAN

- Anda dapat mengubah output RCA subwoofer, yang tergantung pada sistem subwoofer Anda.
- Output subwoofer produk ini adalah monaural.

iPod/iPhone dan smartphone

CATATAN

Untuk detail tentang cara menyambungkan perangkat eksternal menggunakan kabel yang dijual terpisah, lihat buku panduan untuk kabel.

iPod/iPhone dengan konektor Lightning

Menyambungkan melalui port USB

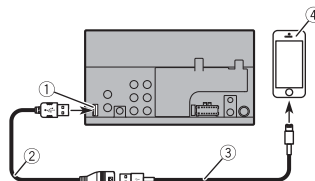

- ① Port USB
- ② Kabel ekstensi USB 1,5 m
- ③ Kabel antarmuka USB untuk iPod/iPhone (CD-IU52) (dijual terpisah)
- ④ iPhone dengan konektor Lightning

iPhone dengan konektor 30 pin

Menyambungkan melalui port USB

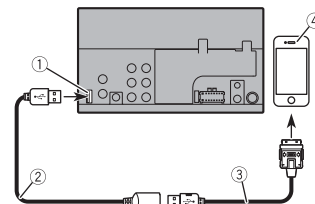

- ① Port USB
- ② Kabel ekstensi USB 1,5 m
- ③ Kabel antarmuka USB untuk iPod/iPhone (CD-IU51) (dijual terpisah)
- ④ iPhone dengan konektor 30 pin

Smartphone (perangkat Android)

Menyambungkan melalui port USB

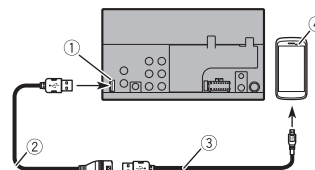

- ① Port USB
- ② Kabel ekstensi USB 1,5 m

- ③ Kabel USB - mikro USB (Tipe USB A - mikro USB B) (tersedia dengan CD-MU200 (dijual terpisah))
Kabel USB Tipe-C (Tipe USB A - USB C) (tersedia dengan CD-CU50 (dijual terpisah))
- ④ Smartphone

CATATAN

Panjang Kabel Tipe USB A - mikro USB B tidak boleh lebih dari 2 m dan Tipe USB A - USB C tidak boleh lebih dari 4 m sesuai dengan standar kabel USB. Jika menggunakan kabel selain seperti yang disebutkan di atas, fungsi unit utama mungkin tidak bisa beroperasi dengan baik.

Kamera

Tentang kamera belakang

Jika Anda menggunakan kamera belakang, gambar tampak belakang secara otomatis beralih dari video dengan menggerakkan tuas pemindah gigi ke **MUNDUR (R)**. Dengan mode **Tampilan Kamera**, Anda juga dapat memeriksa apa yang ada di belakang kendaraan saat Anda mengemudi.

⚠ PERINGATAN

GUNAKAN INPUT SAJA UNTUK KAMERA BELAKANG GAMBAR TERBALIK ATAU GAMBAR CERMIN. PENGGUNAAN LAIN DAPAT MENYEBABKAN CEDERA ATAU KERUSAKAN.

⚠ PERHATIAN

- Gambar layar mungkin terlihat terbalik.
- Dengan kamera belakang Anda dapat memantau trailer, atau mundur di tempat parkir yang sempit. Jangan gunakan untuk keperluan hiburan.
- Objek dalam tampilan belakang dapat terlihat lebih dekat atau lebih jauh dari posisi aslinya.

- Area gambar dari gambar layar penuh yang ditampilkan saat mundur atau melihat bagian belakang kendaraan mungkin terlihat sedikit berbeda.

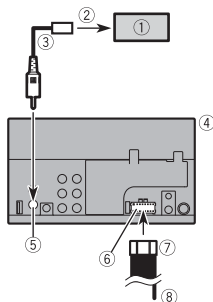

- ① Kamera belakang (ND-BC8) (dijual terpisah)
- ② Ke output video
- ③ Kabel RCA (tersedia dengan ND-BC8)
- ④ Produk ini
- ⑤ Input kamera tampak belakang (R.C IN)
- ⑥ Catu daya
- ⑦ Kabel daya
- ⑧ Ungu/putih (REVERSE-GEAR SIGNAL INPUT)

Lihat Kabel daya (halaman 26).

CATATAN-CATATAN

- Untuk memasang kamera, ikuti petunjuk pemasangan kamera. Gunakan kamera yang dayanya terhubung ke sakelar ACC.
- Hanya sambungkan kamera belakang ke **R.C IN**. Jangan menyambungkan peralatan lain.
- Diperlukan pengaturan yang tepat untuk menggunakan kamera belakang. Untuk mengetahui detailnya, lihat [Pengaturan Kamera] (halaman 18).

Komponen video eksternal dan monitor

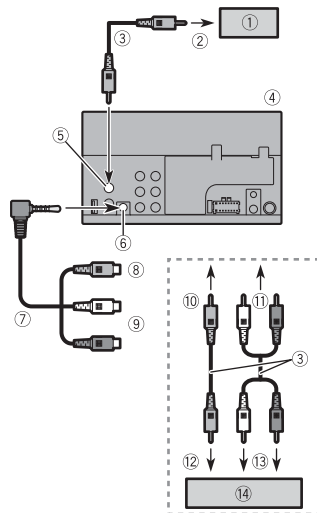

- ① Layar belakang dengan jack input RCA
- ② Ke input video
- ③ Kabel RCA (dijual terpisah)
- ④ Produk ini
- ⑤ Output video (V OUT)
- ⑥ Input AUX
- ⑦ Kabel AV mini-jack (dijual terpisah)
- ⑧ Kuning
- ⑨ Merah, putih
- ⑩ Ke Kuning
- ⑪ Ke Merah, putih
- ⑫ Ke output video
- ⑬ Ke output audio
- ⑭ Komponen video eksternal (dijual terpisah)

⚠ PERINGATAN

JANGAN SEKALI-KALI memasang monitor belakang di lokasi yang memungkinkan pengemudi menonton sumber video saat sedang mengemudi. Output video belakang produk ini ditujukan untuk menyambungkan layar sehingga penumpang di tempat duduk belakang dapat menonton video.

⚠ PERHATIAN

Pastikan untuk menggunakan kabel AV mini-jack (dijual terpisah) untuk menyambungkan kabel. Jika Anda menggunakan kabel lain, posisi kabel mungkin berbeda, yang menyebabkan terganggunya gambar dan suara.

OK	⊘	L: Audio kiri (Putih)
		R: Audio kanan (Merah)
		V: Video (Kuning)
		G: Ground

Pemasangan

Tindakan pencegahan sebelum pemasangan

⚠ PERHATIAN

- Jangan sekali-kali memasang produk ini di tempat, atau dalam kondisi:
- Yang dapat melukai pengemudi atau penumpang jika kendaraan berhenti secara tiba-tiba.
 - Yang dapat mengganggu operasi pengemudi kendaraan, seperti di lantai di depan kursi pengemudi, atau dekat dengan roda kemudi atau tuas pemindah gigi.

- Untuk memastikan pemasangan yang tepat, pastikan menggunakan komponen yang tersedia sesuai cara yang ditentukan. Jika ada komponen yang tidak disertakan dengan produk ini, gunakan komponen yang kompatibel dengan cara yang ditentukan setelah kompatibilitas komponen tersebut diperiksa oleh dealer Anda. Jika menggunakan komponen selain yang disediakan atau kompatibel, maka dapat merusak komponen internal produk ini atau komponen tersebut tidak pas dan produk bisa terlepas.
- Jangan pasang produk di tempat yang mungkin
 - (i) menghalangi penglihatan pengemudi,
 - (ii) menghambat kinerja sistem operasi kendaraan atau fitur keselamatan, termasuk kantong udara, tombol lampu hazard atau
 - (iii) menghambat kemampuan pengemudi untuk mengoperasikan kendaraan dengan aman.
- Jangan sekali-kali memasang produk ini di depan atau di sebelah tempat pada dasbor, pintu, atau pilar di mana kantong udara Anda akan mengembang. Lihat buku petunjuk pemilik kendaraan Anda untuk referensi ke area pengembangan kantong udara depan.

Sebelum memasang

- Hubungi dealer terdekat Anda jika pemasangan membutuhkan lubang pengeboran atau modifikasi lain dari kendaraan.
- Sebelum melakukan pemasangan akhir produk ini, sambungkan kabel untuk sementara untuk memastikan bahwa sambungan sudah benar dan sistem bekerja dengan baik.

Catatan pemasangan

- Jangan memasang produk ini di area yang terpapar temperatur atau kelembapan tinggi, seperti:
 - Area dekat pemanas, ventilasi atau pendingin ruangan.
 - Area yang terkena sinar matahari langsung, seperti di atas dasbor.
 - Area yang dapat terkena hujan, seperti area dekat pintu atau lantai kendaraan.
- Pasang produk ini secara horizontal di permukaan dalam toleransi 0 sampai 30 derajat (dalam 5 derajat ke kiri atau kanan). Unit yang tidak dipasang dengan benar dengan permukaan yang dimiringkan melebihi toleransi tersebut akan meningkatkan potensi kerusakan dalam layar lokasi kendaraan, dan sebaliknya dapat mengurangi kinerja layar.

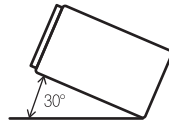

- Untuk memastikan hilangnya panas saat produk ini digunakan, pastikan Anda memberi ruang secukupnya di belakang panel belakang dan membungkus kabel yang longgar saat melakukan pemasangan agar tidak menghambat ventilasi.

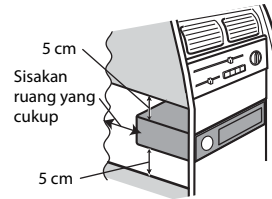

Pemasangan menggunakan lubang sekrup di sisi produk ini

- 1 Mengencangkan produk ini ke braket pemasangan radio pabrik. Posisikan produk ini sehingga lubang sekrapnya lurus dengan lubang sekrap braket, dan kencangkan sekrap di tiga lokasi di setiap sisi.

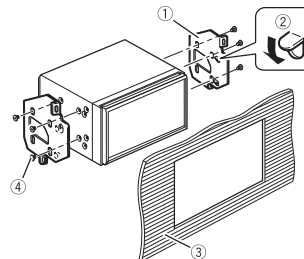
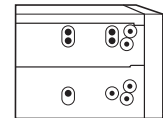

- ① Braket pemasangan-radio pabrik
- ② Jika tuas mengganggu pemasangan, Anda dapat menekuknya.
- ③ Dasbor atau konsol
- ④ Sekrup jenis truss head
Pastikan menggunakan sekrap yang tersedia dengan produk ini.

Memasang mikrofon

- Pasang mikrofon di area dan jarak yang dapat menangkap suara pengemudi dengan mudah.
- Pastikan untuk menonaktifkan (ACC OFF) produk sebelum menyambungkannya dengan mikrofon.
- Tergantung model kendaraannya, panjang kabel mikrofon mungkin terlalu pendek jika Anda memasang mikrofon tersebut pada pelindung sinar matahari. Jika demikian, pasang mikrofon pada kolom kemudi.

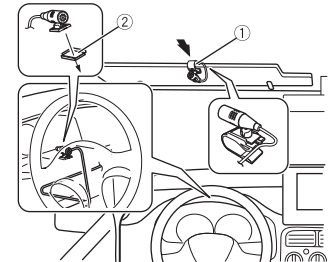

- ① Mikrofon terpasang pada pelindung sinar matahari.
- ② Mikrofon terpasang pada kolom kemudi.

Gunakan klem yang dijual secara terpisah untuk mengencangkan kabel apabila diperlukan di dalam kendaraan. Untuk memasangnya, hubungi dealer atau Tempat Servis Pioneer resmi untuk mendapatkan bantuan.

Lampiran

Pemecahan masalah

Jika Anda memiliki masalah dalam mengoperasikan produk ini, lihat bagian ini. Masalah yang paling umum tercantum berikut ini, bersama dengan kemungkinan penyebab serta solusinya. Jika Anda tidak menemukan solusi masalah Anda di sini, hubungi dealer atau fasilitas layanan Pioneer resmi terdekat Anda.

Masalah umum

Layar hitam ditampilkan, dan pengoperasian tidak dapat dilakukan dengan tombol panel sentuh.

- Mode daya mati aktif.
 - Tekan tombol apa pun pada produk ini untuk keluar dari mode ini.

Masalah dengan layar AV

CD atau DVD tidak dapat diputar.

- Disk dimasukkan terbalik.
 - Masukkan disk dengan label di bagian atas.
- Disk kotor.
 - Bersihkan disk.
- Disk retak atau rusak.
 - Masukkan disk normal berbentuk bundar.
- File dalam disk dalam format tidak teratur.
 - Periksa format file.
- Format disk tidak dapat diputar.
 - Ganti disk.
- Disk yang dimasukkan adalah tipe disk yang tidak dapat diputar dalam produk ini.
 - Periksa tipe disk.

Layar ditutupi pesan perhatian dan video tidak dapat ditayangkan.

- Kabel rem parkir tidak disambungkan atau rem parkir tidak diaktifkan.
 - Sambungkan kabel rem parkir dengan benar, dan aktifkan rem parkir.
- Interlock rem parkir diaktifkan.
 - Parkir kendaraan Anda di tempat yang aman dan aktifkan rem parkir.

Tidak ada suara yang dihasilkan. Tingkat volume tidak akan dapat bertambah.

- Sistem menampilkan pemutaran gambar diam, gerak lambat atau bingkai-demi-bingkai dengan DVD-Video.
 - Tidak ada suara selama pemutaran gambar diam, gerak lambat atau bingkai-demi-bingkai dengan DVD-Video.
- Sistem dijeda atau mundur atau maju dengan cepat selama pemutaran disk.
 - Untuk media selain CD musik (CD-DA), tidak ada suara saat mundur atau maju dengan cepat.

Ikon  ditampilkan, dan pengoperasian tidak dapat dilakukan.

- Pengoperasian tidak kompatibel dengan konfigurasi video.
 - Operasi tidak dapat dilakukan. (Misalnya, pemutaran DVD tidak dilengkapi dengan sudut, sistem audio, teks terjemahan bahasa, dll.)

Gambar sangat tidak jelas/terdistorsi dan gelap selama pemutaran.

- Disk dilengkapi sinyal untuk mencegah penyalinan. (Beberapa disk memiliki fitur ini.)
 - Karena produk ini kompatibel dengan sistem pelindung penyalinan analog pelindung penyalinan, garis-garis horizontal atau kekurangan lain mungkin akan muncul pada gambar jika disk dengan sinyal pelindung

semacam itu ditampilkan di beberapa layar. Ini bukan tanda kerusakan.

iPod tidak dapat dioperasikan.

- iPod beku.
 - Sambungkan ulang iPod dengan kabel antarmuka USB untuk iPod/iPhone.
 - Perbarui versi perangkat lunak iPod.
- Telah terjadi kesalahan.
 - Sambungkan ulang iPod dengan kabel antarmuka USB untuk iPod/iPhone.
 - Parkir kendaraan di tempat yang aman, lalu matikan kunci kontak (ACC OFF). Kemudian, nyalakan kunci kontak (ACC ON) lagi.
 - Perbarui versi perangkat lunak iPod.
- Kabel tidak disambungkan dengan benar.
 - Sambungkan kabel dengan benar.

Suara dari iPod tidak bisa didengar.

- Arah output audio dapat beralih secara otomatis jika sambungan Bluetooth dan USB digunakan secara bersamaan.
 - Gunakan iPod untuk mengubah arah output audio.

Masalah dengan layar telepon

Nomor tidak dapat ditekan karena tombol panel sentuh untuk menekan nomor telepon tidak aktif.

- Telepon Anda berada di luar area layanan.
 - Coba lagi setelah masuk kembali ke area layanan.
- Sambungan antara telepon seluler dan produk ini tidak dapat dibuat.
 - Lakukan proses sambungan.
- Dari dua telepon seluler yang tersambung ke produk ini secara bersamaan, jika ponsel pertama melakukan panggilan, berdering atau panggilan sedang berlangsung,

panggilan tidak dapat dilakukan pada ponsel kedua.

- Ketika pengoperasian pada ponsel pertama dari kedua ponsel selesai, gunakan tombol perangkat switch untuk beralih ke telepon kedua lalu lakukan panggilan.

Pesan kesalahan

Ketika terjadi masalah dengan produk ini, pesan kesalahan akan muncul pada layar. Lihat tabel berikut ini untuk mengidentifikasi masalah, lalu lakukan tindakan perbaikan yang disarankan. Jika kesalahan masih tetap terjadi, catat pesan kesalahan dan hubungi dealer Anda atau pusat layanan Pioneer terdekat Anda.

Umum

AMP Error

- Produk ini tidak dapat beroperasi atau sambungan speaker salah; sirkuit protektif diaktifkan.
 - Periksa sambungan speaker. Jika pesan tidak hilang meski pun mesin telah dimatikan/dinyalakan, hubungi dealer Anda atau Gerai Servis Pioneer resmi untuk mendapatkan bantuan.

Disk

Error-02-XX

- Disk kotor.
 - Bersihkan disk.
- Disk tergores.
 - Ganti disk.
- Disk dimasukkan terbalik.
 - Periksa apakah disk dimasukkan dengan benar.
- Ada kesalahan elektrik atau mekanik.
 - Tekan RESET.

dilewati

- Disk yang dimasukkan berisi data diproteksi DRM.
- Data diproteksi dilewati.

Lindungi

- Semua file yang ada pada disk yang dimasukkan tertanam dengan DRM.
- Ganti disk.

TEMP(temporary/sesaat)

- Temperatur produk ini berada di luar rentang operasi normal.
- Tunggu hingga produk ini kembali mencapai temperatur dalam batas operasi normal.

Perangkat penyimpanan USB

Error-02-9X/-DX

- Komunikasi gagal.
- Putar kunci kontak ke posisi OFF dan putar kembali ke ON.
- Putuskan sambungan perangkat penyimpanan USB.
- Ubah ke sumber yang berbeda. Lalu, putar ke perangkat penyimpanan USB.

dilewati

- Perangkat penyimpanan USB yang tersambung berisi data diproteksi DRM.
- Data diproteksi dilewati.

Lindungi

- Semua file yang ada pada perangkat penyimpanan USB yang tersambung tertanam dengan DRM.
- Ganti perangkat penyimpanan USB.

iPod

Error-02-6X

- Kegagalan iPod.
- Lepaskan kabel dari iPod. Setelah menu utama iPod ditampilkan, sambungkan kembali iPod dan reset.

Error-02-60

- Versi firmware iPod adalah versi lama.
- Perbarui versi iPod.

Bluetooth

Error-10

- Kegagalan daya untuk modul Bluetooth pada produk ini.
- Putar kunci kontak ke posisi OFF lalu putar kembali ke ON.

Jika pesan kesalahan masih ditampilkan setelah melakukan tindakan di atas, hubungi dealer Anda atau Gerai Servis Pioneer resmi.

Penanganan dan perawatan disk

Beberapa tindakan pencegahan dasar diperlukan saat Anda menangani disk Anda.

Drive bawaan dan perawatan

- Hanya gunakan disk biasa, yang bundar utuh. Jangan menggunakan disk dengan bentuk tertentu.
- Jangan gunakan disk yang retak, terkelupas, melengkung, atau rusak karena dapat merusak drive bawaan.
- Gunakan disk 12 cm. Jangan menggunakan disk 8 cm atau adaptor untuk disk 8 cm.
- Jika menggunakan disk yang permukaannya dapat dicetak label, periksa petunjuk dan peringatan pada disk. Bergantung pada disk, mungkin tidak dapat dimasukkan dan dikeluarkan. Peralatan ini dapat rusak jika menggunakan disk semacam itu.
- Jangan memasang label, menulisi atau memberikan bahan kimia pada permukaan disk.

- Jangan memasang label yang dijual bebas atau material lain pada disk.
- Untuk membersihkan disk, seka menggunakan kain halus, dengan arah dari dalam ke luar.
- Pengembunan dapat mengganggu sementara kinerja drive bawaan.
- Disk mungkin tidak dapat diputar karena karakteristik disk, format disk, aplikasi yang terekam, lingkungan pemutaran, kondisi penyimpanan dsb.
- Kondisi jalan yang tidak rata dapat mengganggu pemutaran disk.
- Baca tindakan pencegahan untuk disk sebelum menggunakannya.

Kondisi sekitar untuk memutar disk

- Pada temperatur yang sangat ekstrem, pemutus temperatur melindungi produk ini dengan mematakannya secara otomatis.
- Meskipun produk kami didesain dengan cermat, goresan kecil dapat muncul di atas permukaan disk karena pemakaian mekanik, kondisi normal penggunaan atau penanganan disk, namun tidak akan memengaruhi pengoperasian sebenarnya. Hal ini bukanlah tanda kerusakan produk. Hal ini dianggap sebagai keausan wajar.

Disk yang dapat diputar

DVD-Video



- **DVD** adalah merek dagang dari DVD Format/Logo Licensing Corporation.
- Tidak dapat memutar disk DVD Audio. Drive DVD ini mungkin tidak dapat memutar semua disk yang memiliki tanda yang diperlihatkan di atas.

CD



Disk yang direkam AVCHD

Unit ini tidak kompatibel dengan disk yang direkam dalam format AVCHD (Advanced Video Codec High Definition). Jangan memasukkan dalam disk AVCHD. Jika dimasukkan, disk mungkin tidak dapat dikeluarkan.

Memutar DualDisc

- DualDiscs adalah disk bersisi dua yang memiliki CD yang dapat direkam untuk audio pada satu sisi dan DVD yang dapat direkam untuk video pada sisi satunya.
- Pemutaran sisi DVD dapat dilakukan dengan produk ini. Namun, karena sisi CD

DualDiscs secara fisik tidak kompatibel dengan standar CD umum, DualDisc mungkin tidak dapat memutar sisi bagian CD dengan produk ini.

- Disk dapat tergores jika DualDisc sering dimuat dan dikeluarkan.
- Masalah pemutaran pada produk ini dapat terjadi jika terdapat goresan parah pada disk. Dalam beberapa kasus, DualDisc bisa macet di dalam slot pemutaran disk dan tidak dapat dikeluarkan. Agar hal tersebut tidak terjadi, sebaiknya jangan gunakan DualDisc dengan produk ini.
- Silakan hubungi produsen untuk informasi lebih detail mengenai DualDiscs.

Dolby Digital

Produk ini akan melakukan down-mixing sinyal Dolby Digital secara internal dan suaranya akan dikeluarkan dalam format stereo.

- Diproduksi berdasarkan lisensi dari Dolby Laboratories. Dolby, Dolby Audio dan simbol D-ganda adalah merek dagang Dolby Laboratories.



Informasi detail mengenai media yang dapat diputar

Kompatibilitas

Catatan umum mengenai kompatibilitas disk

- Fungsi tertentu pada produk ini mungkin tidak tersedia untuk beberapa jenis disk.

- Tidak dijamin kompatibel dengan semua disk.
- Tidak dapat memutar disk DVD-RAM.
- Disk tidak dapat diputar jika terpapar sinar matahari langsung, temperatur tinggi, atau bergantung pada kondisi penyimpanan dalam kendaraan.

Disk DVD-Video

- Disk DVD-Video yang tidak memiliki nomor wilayah yang tidak kompatibel tidak dapat diputar di drive DVD ini. Nomor wilayah pemutar dapat ditemukan pada sasis produk ini.

Disk DVD-R/DVD-RW/DVD-R SL (Single Layer)/DVD-R DL (Dual Layer)

- Disk yang belum difinalisasi yang telah direkam dengan format Video (mode video) tidak dapat diputar.
- Disk yang telah direkam dengan format Perekaman Video (mode VR) tidak dapat diputar.
- Disk DVD-R DL (Dual Layer) yang telah direkam dengan perekaman Layer Jump tidak dapat diputar.
- Untuk informasi detail selengkapnya mengenai mode perekaman, silakan hubungi produsen media, perekam, atau perangkat lunak penulisan.

Disk CD-R/CD-RW

- Disk yang belum difinalisasi tidak dapat diputar.
- Disk CD-R/CD-RW yang direkam mungkin tidak dapat diputar di perekam CD musik atau komputer karena karakteristik disk, goresan atau kotoran yang ada pada disk, kotoran, goresan atau embun pada lensa drive bawaan.
- Disk yang direkam mungkin tidak dapat diputar di komputer, bergantung pada perangkat perekaman, writing software, pengaturannya, dan faktor lingkungan lainnya.
- Harap rekam dengan format yang benar. (Untuk detailnya, silakan hubungi

produsen media, perekam, atau writing software.)

- Title dan informasi teks lainnya yang direkam pada disk CD-R/CD-RW mungkin tidak ditampilkan oleh produk ini (dalam hal data audio (CD-DA)).
- Baca tindakan pencegahan dengan disk CD-R/CD-RW sebelum menggunakannya.

Catatan umum mengenai perangkat penyimpanan USB

- Jangan meletakkan perangkat penyimpanan USB di tempat yang temperaturnya tinggi.
- Bergantung pada jenis perangkat penyimpanan USB yang Anda gunakan, produk ini mungkin tidak mengenali perangkat penyimpanan atau file mungkin tidak dapat diputar sebagaimana mestinya.
- Informasi teks pada beberapa file audio dan video mungkin tidak dapat ditampilkan sebagaimana mestinya.
- Mungkin akan ada sedikit penundaan saat mulai memutar file pada perangkat penyimpanan USB dengan hierarki folder yang kompleks.
- Pengoperasian mungkin bervariasi bergantung pada jenis perangkat penyimpanan USB.
- Mungkin beberapa file musik dari USB tidak dapat diputar karena karakteristik file, format file, aplikasi yang direkam, lingkungan pemutaran, kondisi penyimpanan, dsb.

Kompatibilitas perangkat penyimpanan USB

- Untuk detail mengenai kompatibilitas perangkat penyimpanan USB dengan produk ini, lihat Spesifikasi (halaman 35).
- Protokol: bulk
- Anda tidak dapat menyambungkan perangkat penyimpanan USB dengan produk ini melalui hub USB.

- Perangkat penyimpanan USB yang dipartisi tidak kompatibel dengan produk ini.
- Pasang perangkat penyimpanan USB dengan kuat saat berkendara. Jangan biarkan perangkat penyimpanan USB jatuh ke lantai, yang mungkin menghambat pengoperasian pedal rem atau gas.
- Mungkin ada penundaan sebentar saat mulai memutar file audio file yang diencode dengan data gambar.
- Beberapa perangkat penyimpanan USB yang tersambung dengan produk ini dapat menghasilkan noise pada radio.
- Jangan menyambungkan apa pun selain perangkat penyimpanan USB. Urutan file audio pada perangkat penyimpanan USB. Untuk perangkat penyimpanan USB, urutannya berbeda dengan urutan perangkat penyimpanan USB.

Panduan penanganan dan informasi tambahan

- Produk ini tidak kompatibel dengan Multi Media Card (MMC).
- Data diproteksi hak cipta tidak dapat diputar.

Catatan umum mengenai file DivX

Catatan khusus file DivX

- File DivX yang diunduh dari situs mitra DivX dijamin dapat beroperasi sebagaimana mestinya. File DivX yang tidak resmi tidak dapat beroperasi sebagaimana mestinya.
- Produk ini sesuai dengan tampilan file DivX hingga 1.590 menit 43 detik. Jangan melakukan operasi pencarian di luar batas waktu ini.
- Untuk detail versi video DivX yang dapat diputar dalam produk ini, lihat Spesifikasi (halaman 35).

- Untuk detail selengkapnya mengenai DivX, kunjungi situs berikut: <http://www.divx.com/>

File subtitle DivX

- File subtitle format Srt dengan ekstensi ".srt" dapat digunakan.
- Hanya satu file subtitle yang dapat digunakan untuk masing-masing file DivX. Beberapa file subtitle tidak dapat digabung.
- File subtitle yang diberi nama dengan string karakter yang sama seperti file DivX sebelum ekstensi akan digabung dengan file DivX. String karakter sebelum ekstensi harus sama persis. Namun, jika hanya ada satu file DivX dan satu file subtitle dalam satu folder, file akan digabung meskipun nama filenya tidak sama.
- File subtitle harus disimpan dalam folder yang sama seperti file DivX.
- File subtitle dapat digunakan hingga 255. Jika lebih dari itu, file tidak akan dikenali.
- Panjang maksimal nama file subtitle, termasuk ekstensinya adalah 64 karakter. Jika nama file lebih dari 64 karakter, file subtitle tidak dapat dikenali.
- Kode karakter untuk file subtitle harus sesuai dengan ISO-8859-1. Jika karakter yang tidak sesuai dengan ISO-8859-1 digunakan, karakter yang ditampilkan bisa salah.
- Subtitle mungkin tidak ditampilkan dengan benar jika karakter yang ditampilkan dalam file subtitle menyertakan kode kontrol.
- Untuk material yang menggunakan laju transfer tinggi, subtitle dan video mungkin tidak disinkronisasi sepenuhnya.
- Jika beberapa subtitle diprogram untuk ditampilkan dalam batas waktu yang sangat pendek, seperti 0,1 detik, subtitle mungkin tidak ditampilkan dalam waktu yang tepat.

Bagan kompatibilitas media

Umum

- Waktu pemutaran file audio maksimal yang disimpan dalam disk: 60 j
- Waktu pemutaran file audio maksimal pada perangkat penyimpanan USB: 7,5 j (450 menit)

CD-R/-RW

Sistem file: ISO 9660 level 1 dan level 2, Romeo, Joliet
 Jumlah folder maksimal: 300
 Jumlah file maksimal: 999
 Jenis file yang dapat diputar: MP3, WMA, AAC, DivX, MPEG-1, MPEG-2, MPEG-4

DVD-R/-R SL/-R DL/DVD-RW

Sistem file: ISO 9660 level 1 dan level 2, Romeo, Joliet
 Jumlah folder maksimal: 300
 Jumlah file maksimal: 3.500
 Jenis file yang dapat diputar: MP3, WMA, AAC, DivX, MPEG-1, MPEG-2, MPEG-4

Perangkat penyimpanan USB

Sistem file: FAT16/FAT32
 Jumlah direktori maksimal: 8
 Jumlah folder maksimal: 300
 Jumlah file maksimal: 15.000
 Jenis file yang dapat diputar: MP3, WMA, AAC, WAV, DivX, MPEG-2, MPEG-4, JPEG, BMP

Kompatibilitas MP3

- Ver. 2.x pada tag ID3 diprioritaskan jika kedua Ver. 1.x dan Ver. 2.x ada.
- Produk ini tidak kompatibel dengan jenis format berikut: MP3i (MP3 interaktif), mp3 PRO, daftar lagu m3u
- informasi tag dapat ditampilkan dengan bahasa yang ditetapkan oleh pengaturan bahasa sistem.

CD-R/-RW, DVD-R/-R SL/-R DL/DVD-RW

Ekstensi file: .mp3

Laju bit: 8, 16, 24, 32, 40, 48, 56, 64, 80, 96, 112, 128, 144, 160, 192, 224, 256, 320 kbps (CBR), VBR

Frekuensi sampling: 16, 22,05, 24, 32, 44,1, 48 kHz

Tag ID3: tag ID3 Ver. 1.0, 1.1, 2.2, 2.3

Perangkat penyimpanan USB

Ekstensi file: .mp3
 Laju bit: 8, 16, 24, 32, 40, 48, 56, 64, 80, 96, 112, 128, 144, 160, 192, 224, 256, 320 kbps (CBR), VBR

Frekuensi sampling: 16, 22,05, 24, 32, 44,1, 48 kHz

Tag ID3: tag ID3 Ver. 1.0, 1.1, 2.2, 2.3, 2.4

Kompatibilitas WMA

- Produk ini tidak kompatibel dengan jenis format berikut: Windows Media™ Audio 9 Professional, Lossless, Voice

CD-R/-RW, DVD-R/-R SL/-R DL/DVD-RW

Ekstensi file: .wma
 Laju bit: 8, 16, 24, 32, 40, 48, 56, 64, 80, 96, 112, 128, 144, 160, 192 kbps (CBR)
 Frekuensi sampling: 8, 11,025, 12, 16, 22,05, 24, 32, 44,1, 48 kHz

Perangkat penyimpanan USB

Ekstensi file: .wma
 Laju bit: 8, 16, 24, 32, 40, 48, 56, 64, 80, 96, 112, 128, 144, 160, 192 kbps (CBR)
 Frekuensi sampling: 8, 11,025, 12, 16, 22,05, 24, 32, 44,1, 48 kHz

Kompatibilitas WAV

- Frekuensi sampling yang ditampilkan dalam layar mungkin dibulatkan.
- File WAV pada CD-R/-RW, DVD-R/-RW/-R SL/-R DL tidak dapat diputar.

Perangkat penyimpanan USB

Ekstensi file: .wav
 Format: Linear PCM (LPCM)
 Laju bit: Sekitar 1,5 Mbps
 Frekuensi sampling: 16, 22,05, 24, 32, 44,1, 48 kHz

Kompatibilitas AAC

- Produk ini memutar file LC-AAC saja yang di-encode oleh iTunes.

CD-R/-RW, DVD-R/-R SL/-R DL/DVD-RW

Ekstensi file: .m4a, .aac
 Laju bit: 8, 16, 24, 32, 40, 48, 56, 64, 80, 96, 112, 128, 144, 160, 192, 224, 256, 320 kbps (CBR), VBR
 Frekuensi sampling: 11,025, 12, 16, 22,05, 24, 32, 44,1, 48, 64, 88,2, 96 kHz

Perangkat penyimpanan USB

Ekstensi file: .aac, .m4a
 Laju bit: 8, 16, 24, 32, 40, 48, 56, 64, 80, 96, 112, 128, 144, 160, 192, 224, 256, 320 kbps (CBR), VBR
 Frekuensi sampling: 8, 11,025, 12, 16, 22,05, 24, 32, 44,1, 48, 64, 88,2, 96 kHz

Kompatibilitas DivX

- Produk ini tidak kompatibel dengan jenis format berikut: format DivX Ultra, file DivX tanpa data video, file DivX yang di-encode dengan LPCM (Linear PCM) audio codec
- Bergantung pada komposisi informasi file, seperti jumlah aliran audio, mungkin akan sedikit tertunda saat mulai memutar disk.
- Jika file berisi lebih dari 4 GB, pemutaran berhenti sebelum berakhir.
- Beberapa operasi khusus tidak boleh dilakukan karena komposisi file DivX.
- File dengan laju transfer tinggi mungkin tidak dapat diputar sebagaimana mestinya. Laju transfer standar adalah 4 Mbps untuk CD dan 10,08 Mbps untuk DVD.

CD-R/-RW, DVD-R/-R SL/-R DL/DVD-RW

Ekstensi file: .avi, .divx
 Profile (versi DivX): Home Theater Profile
 Ukuran gambar maksimal: 720 piksel × 576 piksel

Kompatibilitas file video (USB)

- File mungkin tidak diputar sebagaimana mestinya bergantung pada lingkungan di mana file dibuat atau pada konten file.
- Produk ini tidak kompatibel dengan transfer data packet write.
- Urutan pemilihan folder atau pengoperasian lainnya dapat berubah, tergantung pada encoding atau writing software.
- Terlepas dari panjangnya bagian kosong antara lagu-lagu rekaman asli, disk audio yang dikompres diputar dengan jeda pendek antar lagu.

.avi

Format: MPEG-4/DivX

Codec video yang kompatibel: MPEG4

(bagian2)/DivX (Profil Home Theater)

Resolusi maksimal: 720 piksel × 576 piksel

Laju bingkai maksimal: 30 fps

- File mungkin tidak dapat diputar bergantung pada laju bit.

.mpg/.mpeg

Format: MPEG-1 PS/MPEG-2 PS

Codec video yang kompatibel: MPEG-1/
MPEG-2

Resolusi maksimal: 720 piksel × 576 piksel

Laju bingkai maksimal: 30 fps

- File mungkin tidak dapat diputar bergantung pada laju bit.

.divx

Format: MPEG-4/DivX

Codec video yang kompatibel: MPEG4

(bagian2)/DivX (Profil Home Theater)

Resolusi maksimal: 720 piksel × 576 piksel

Laju bingkai maksimal: 30 fps

- File mungkin tidak dapat diputar bergantung pada laju bit.

Contoh hierarki

CATATAN

Produk ini menentukan nomor folder.

Pengguna tidak dapat menentukan nomor folder.

Bluetooth

Tanda kata dan logo *Bluetooth*® adalah merek dagang terdaftar milik Bluetooth SIG, Inc. dan tanda tersebut digunakan oleh PIONEER CORPORATION di bawah lisensi. Merek dagang dan nama dagang lain dari merek tersebut adalah milik masing-masing pemiliknya.

WMA

Windows Media adalah merek dagang terdaftar atau merek dagang Microsoft Corporation di Amerika Serikat dan/atau negara lain.

- Produk ini mencakup teknologi milik Microsoft Corporation dan tidak boleh digunakan atau didistribusikan tanpa lisensi dari Microsoft Licensing, Inc.

DivX

Perangkat Bersertifikasi DivX® Home Theater sudah diuji untuk pemutaran video Home Theater DivX yang berkualitas tinggi (termasuk .avi, .divx). Jika melihat logo DivX, Anda sudah tahu bahwa Anda akan bebas memutar video favorit.

DivX®, DivX Certified®, dan logo terkait adalah merek dagang DivX, LLC, dan digunakan berdasarkan lisensi.

Perangkat DivX Certified® ini dapat memutar file video DivX® Home Theater hingga 576p (termasuk .avi, .divx).

Unduh perangkat lunak gratis di www.divx.com untuk membuat, memutar, dan melakukan streaming video digital.

AAC

AAC adalah singkatan dari Advanced Audio Coding dan mengacu pada standar teknologi kompresi audio yang digunakan dengan MPEG-2 dan MPEG-4. Beberapa aplikasi dapat digunakan untuk meng-encode file AAC, tapi format file dan ekstensi berbeda tergantung pada aplikasi

yang digunakan untuk melakukan encode. Unit ini memutar file AAC yang di-encode oleh iTunes.

Informasi detail mengenai perangkat iPod yang disambungkan

- Pioneer tidak bertanggung jawab atas kehilangan data dari iPod, meskipun data tersebut hilang akibat penggunaan produk ini. Cadangan data iPod secara teratur.
- Jangan biarkan iPod terkena paparan sinar matahari langsung untuk jangka waktu lama. Paparan di bawah sinar matahari dalam jangka waktu lama dapat menyebabkan kerusakan iPod karena temperatur tinggi yang dihasilkan.
- Jangan meletakkan iPod di tempat yang temperaturnya tinggi.
- Pasang iPod dengan kuat saat mengemudi. Jangan biarkan iPod jatuh ke lantai, yang mungkin menghambat pengoperasian pedal rem atau gas.
- Untuk mengetahui detailnya, lihat buku panduan iPod.

iPhone, iPod dan Lightning

Penggunaan tanda Made for Apple berarti bahwa aksesoris telah dirancang untuk disambungkan secara khusus dengan produk Apple yang disebutkan dalam tanda tersebut, dan telah disertifikasi oleh pengembang bahwa kinerjanya memenuhi standar Apple. Apple tidak bertanggung jawab atas pengoperasian perangkat ini atau keputuhannya terhadap standar keselamatan dan peraturan. Perlu diperhatikan bahwa penggunaan aksesoris ini pada produk Apple dapat memengaruhi kinerja nirkabel.

iPhone, iPod, iPod nano, iPod touch, dan Lightning adalah merek dagang milik Apple Inc., yang terdaftar di A.S. dan negara lain.

iOS

iOS adalah merek dagang yang hak merek dagangnya dimiliki Cisco di AS dan negara tertentu lainnya.

iTunes

iTunes adalah merek dagang Apple Inc., yang terdaftar di A.S. dan negara lain.

Apple Music

Apple Music adalah merek dagang Apple Inc., yang terdaftar di A.S. dan negara lain.

Pemberitahuan mengenai menonton video

Perlu diingat bahwa penggunaan sistem ini untuk menonton video dengan tujuan komersial atau tayangan publik merupakan suatu pelanggaran hak pengarang karena dilindungi Undang-undang Hak Cipta.

Pemberitahuan mengenai menonton DVD-Video

Item ini menggabungkan teknologi perlindungan salinan yang dilindungi oleh hak paten A.S. dan kekayaan intelektual lainnya milik Rovi Corporation. Dilarang melakukan rekayasa balik dan pembongkaran produk.

Pemberitahuan mengenai penggunaan file MP3

Penyuplaian produk ini hanya memberikan lisensi untuk penggunaan pribadi, non-komersial dan tidak menyatakan lisensi atau tidak menyiratkan hak apa pun untuk menggunakan produk ini dalam iklan (misalnya, menghasilkan pendapatan) broadcasting real time (terrestrial, satelit, kabel dan/atau media lainnya), broadcasting/streaming melalui internet, intranet dan/atau jaringan lainnya atau pada sistem distribusi konten elektronik lainnya, seperti aplikasi pay-audio atau audio-on-demand. Diperlukan lisensi independen untuk penggunaan semacam itu. Untuk detail selengkapnya, silakan kunjungi <http://www.mp3licensing.com>.

Menggunakan layar LCD dengan benar

Menangani layar LCD

- Jika layar LCD terkena sinar matahari langsung selama jangka waktu yang lama, layar akan menjadi sangat panas dan dapat menyebabkan kerusakan pada layar LCD. Jika sedang tidak menggunakan produk ini, sebisa mungkin hindari agar tidak terpapar sinar matahari langsung.
- Layar LCD harus digunakan dalam rentang temperatur yang ditunjukkan dalam Spesifikasi di halaman 35.
- Jangan menggunakan layar LCD di tempat yang temperturnya lebih tinggi atau lebih rendah daripada rentang

temperatur pengoperasian, karena layar LCD bisa tidak beroperasi secara normal dan bisa rusak.

- Layar LCD ditonjolkan untuk meningkatkan visibilitasnya dalam kendaraan. Jangan menekannya terlalu kuat karena bisa rusak.
- Jangan menekan layar LCD dengan kuat karena dapat tergores.
- Jangan menyentuh layar LCD dengan apa pun selain jari Anda saat mengoperasikan fungsi panel sentuh. Layar LCD mudah tergores.

Layar penampil kristal cair (LCD)

- Jika layar LCD berada di dekat ventilasi AC, pastikan udara yang keluar dari lubang AC tidak langsung menghembus ke layar. Panas yang dikeluarkan pemanas dapat merusak layar LCD, dan udara dingin dari pendingin dapat menyebabkan terbentuknya embun di dalam produk ini, dan mengakibatkan kerusakan pada layar.
- Titik hitam atau putih (titik terang) dapat muncul di layar LCD. Ini karena karakteristik layar LCD dan tidak mengindikasikan adanya kerusakan.
- Layar LCD akan sulit dilihat jika terpapar sinar matahari langsung.
- Saat menggunakan ponsel, jauhkan antena ponsel dari layar LCD untuk mencegah gangguan video dalam bentuk spot atau strip warna.

Memelihara layar LCD

- Saat membersihkan debu dari atau membersihkan layar LCD, matikan produk terlebih dahulu lalu seka layar dengan kain kering yang lembut.
- Saat menyeka layar LCD, berhati-hatilah agar tidak menggores permukaannya. Jangan menggunakan pembersih berbahan kimia yang keras atau abrasif.

Lampu latar LED (light-emitting diode)

Lampu LED digunakan di dalam layar untuk menerangi layar LCD.

- Pada temperatur rendah, menggunakan lampu latar LED dapat meningkatkan image lag dan menurunkan kualitas gambar karena karakteristik layar LCD. Kualitas gambar akan meningkat seiring naiknya temperatur.
- Umur lampu latar LED produk lebih dari 10.000 jam. Tapi, dapat berkurang jika digunakan dalam temperatur tinggi.
- Jika lampu latar LED mencapai akhir umur produksinya, layar akan meredup dan gambar tidak akan lagi terlihat. Jika hal tersebut terjadi, silakan hubungi dealer Anda atau Gerai Servis Pioneer terdekat.

Spesifikasi

Umum

Sumber daya yang digolongkan:

14,4 V DC (10,8 V hingga 15,1 V diizinkan)

Sistem grounding:

Jenis negatif

Konsumsi arus maksimal:

10,0 A

Dimensi (L × T × P):

D

Sasis:

178 mm × 100 mm × 159 mm

Nose:

171 mm × 97 mm × 5 mm

Berat:

1,4 kg

Monitor

Ukuran layar/aspek rasio:

Lebar 6,2 inci/16:9 (area tampilan efektif: 137,52 mm × 77,232 mm)

Piksel:

1.152.000 (2.400 × 480)

Metode tampilan:

TFT Active matrix driving

Sistem warna:

Kompatibel dengan PAL/NTSC/PAL-M/PAL-N/SECAM

Rentang ketahanan temperatur:

-10 °C hingga +60 °C (Power off)

Audio

Output daya maksimal:

- 50 W × 4 ch/4 Ω
- 50 W × 2 ch/4 Ω + 70 W × 1 ch/2 Ω (untuk subwoofer)

Output daya berkelanjutan:

22 W × 4 (50 Hz hingga 15 kHz, 5 %THD, 4 Ω LOAD, Kedua Saluran Digerakkan)

Impedansi muatan:

4 Ω (4 Ω hingga 8 Ω [2 Ω hingga 1 ch] yang diizinkan)

Level output preout (maks): 2,0 V

Ekualizer (13-Band Graphic Equalizer):

Frekuensi:

50 Hz/80 Hz/125 Hz/200 Hz/315 Hz/500 Hz/800 Hz/1,25 kHz/2 kHz/3,15 kHz/5 kHz/8 kHz/12,5 kHz
Gain: ±12 dB (2 dB/langkah)

HPF:

Frekuensi:
25 Hz/31,5 Hz/40 Hz/50 Hz/63 Hz/80 Hz/100 Hz/125 Hz/160 Hz/200 Hz/250 Hz

Slope:

-6 dB/oct, -12 dB/oct, -18 dB/oct, -24 dB/oct, OFF

Subwoofer/LPF:

Frekuensi:

25 Hz/31,5 Hz/40 Hz/50 Hz/63 Hz/80 Hz/100 Hz/125 Hz/160 Hz/200 Hz/250 Hz

Slope:

-6 dB/oct, -12 dB/oct, -18 dB/oct, -24 dB/oct, -30 dB/oct, -36 dB/oct, OFF

Fase: Normal/Terbalik

Penyelarasan waktu:

0 hingga 140 langkah (2,5 cm/langkah)

Base boost:

Gain: +12 dB hingga 0 dB
Tingkat speaker:
+10 dB hingga -24 dB (1 dB/langkah)

DVD drive

Sistem:

DVD-V, VCD, CD, MP3, WMA, AAC, DivX,
MPEG player

Disk yang dapat digunakan:

DVD-VIDEO, VIDEO-CD, CD, CD-R, CD-
RW, DVD-R, DVD-RW, DVD-R DL

Nomor region: 3

Format Sinyal:

Frekuensi sampling:

8 kHz/16 kHz/32 kHz/44,1 kHz/48 kHz

Jumlah bit kuantisasi:

16 bit/20 bit/24 bit; linear

Respons frekuensi:

5 Hz hingga 22.000 Hz (dengan DVD,
pada frekuensi sampling 48 kHz)

Rasio sinyal terhadap noise:

91 dB (1 kHz) (jaringan IHF-A) (level RCA)

Level output:

Video:

1,0 V p-p/75 Ω (±0,2 V)

Jumlah saluran: 2 (stereo)

Format decoding MP3:

MPEG-1 & 2 & 2.5 Audio Layer 3

Format decoding WMA:

Ver. 7, 7.1, 8, 9, 9.1, 9.2 (2 ch audio)
(Windows Media Player)

Format decoding AAC:

MPEG-4 AAC (iTunes encoded only):
.m4a (Ver. 10.6 dan lebih baru)

Format decoding DivX:

Home Theater (Kecuali ultra dan HD):
.avi, divx

Format decoding video MPEG:

MPEG1 (Low Level), MPEG2 (Main
Level), MPEG4 (part2) (Main Level)

USB

USB 1,1, USB 2,0 kecepatan penuh, USB 2,0
kecepatan tinggi

Suplai arus maksimal: 1,0 A

Kelas USB:

MSC (Mass Storage Class), MTP (Media
Transfer Protocol)

Sistem file: FAT16, FAT32

<Audio USB>

Format decoding MP3:

MPEG-1 & 2 & 2.5 Audio Layer 3

Format decoding WMA:

Ver. 7, 7.1, 8, 9, 9.1, 9.2 (2 ch audio)
(Windows Media Player)

Format decoding AAC:

MPEG-4 AAC (iTunes yang di-encode
saja):

.m4a (Ver. 10.6 dan lebih baru)

Format sinyal WAV:

Linear PCM : wav

Frekuensi sampling:

Linear PCM:
16 kHz/22,05 kHz/24 kHz/32 kHz/44,1
kHz/48 kHz

<Gambar USB>

Format decoding JPEG:

.jpeg, .jpg, .jpe

Sampling Piksel: 4:2:2, 4:2:0

Ukuran Decode:

MAKS: 8.192 (T) × 7.680 (L)

MIN: 32 (T) × 32 (L)

Format decoding BMP:

.bmp

Ukuran Decode:

MAKS: 1.920 (T) × 936 (L)

MIN: 32 (T) × 32 (L)

<USB video>

Format decoding DivX:

Home Theater (Kecuali ultra dan HD): avi,
divx

Format decoding video MPEG:

MPEG1 (Level Rendah), MPEG2 (Level
Utama), MPEG4 (bagian2) (Level Utama)

Bluetooth

Versi:

Bluetooth 3.0 tersertifikasi

Daya output:

+4 dBm Maks. (Power class 2)

Band frekuensi:

2.400 MHz hingga 2.483,5 MHz

FM tuner

Rentang frekuensi:

87,5 MHz hingga 108 MHz

Sensitivitas yang dapat digunakan:

12 dBf (1,1 μV/75 Ω, mono, S/N: 30 dB)

Rasio sinyal terhadap noise:

72 dB (jaringan IEC-A)

AM tuner

Rentang frekuensi:

530 kHz hingga 1.640 kHz (10 kHz), 531
kHz hingga 1.602 kHz (9 kHz)

Sensitivitas yang dapat digunakan:

28 μV (S/N: 20 dB)

Rasio sinyal terhadap noise:

62 dB (jaringan IEC-A)

CATATAN

Spesifikasi dan desain dapat berubah tanpa
pemberitahuan terlebih dahulu karena adanya
penyesuaian.

สารบัญ

ขอบคุณลูกค้าที่มอบความไว้วางใจเลือกใช้ผลิตภัณฑ์ของ Pioneer โปรดอ่านคำแนะนำและวิธีการใช้งานต่างๆ อย่างละเอียดให้ครบถ้วนเพื่อให้ท่านได้ทราบถึงวิธีการใช้งานผลิตภัณฑ์ของท่านอย่างถูกต้อง หลังจากท่านอ่านคำแนะนำและวิธีการใช้งานทั้งหมดเสร็จสิ้นแล้ว โปรดเก็บเอกสารนี้ไว้ในที่ปลอดภัยเพื่อใช้สำหรับอ้างอิงในอนาคต

🔍 ข้อมูลสำคัญ

หน้าจอก็แสดงเป็นภาพตัวอย่างอาจแตกต่างไปจากหน้าจอจริง ซึ่งอาจเกิดจากการเปลี่ยนแปลงเพื่อพัฒนาฟังก์ชันการทำงานให้มีประสิทธิภาพยิ่งขึ้นโดยไม่ต้องแจ้งให้ทราบล่วงหน้า

■ การป้องกันลวงหน้า	2
■ ส่วนต่าง ๆ และปุ่มควบคุม	4
■ การใช้งานเบื้องต้น	5
■ Bluetooth	7
■ แหล่งสัญญาณ AV	10
■ การเชื่อมต่อสมาร์ตโฟนสำหรับแหล่งสัญญาณ AV	11
■ วิทยุ	11
■ แผ่นดิสก์	13
■ ไฟล์ที่ถูกบีบอัด	14
■ iPod	16

■ AUX	17
■ การตั้งค่า	17
การตั้งค่าแสดงผลบนหน้าจอ	18
การตั้งค่าระบบ	18
การตั้งค่ารีม	21
การตั้งค่าระบบเสียง	21
การตั้งค่ารีดีโอ	22
■ เมนูที่ชื่นชอบ	23
■ ฟังก์ชันอื่นๆ	24
■ การเชื่อมต่อ	25
■ การติดตั้ง	28
■ ภาคผนวก	29

การป้องกันลวงหน้า

ข้อควรระวัง

ผลิตภัณฑ์นี้เป็นผลิตภัณฑ์เลเซอร์คลาส 1 ซึ่งได้รับการจัดประเภทภายใต้มาตรฐานความปลอดภัย IEC 60825-1:2014

CLASS 1 LASER PRODUCT

⚠ คำเตือน

ช่องและรูต่างๆ ที่ตัวผลิตภัณฑ์มีไว้เพื่อระบายอากาศเพื่อให้ผลิตภัณฑ์สามารถทำงานได้อย่างแม่นยำ และเพื่อป้องกันไม่ให้ตัวเครื่องร้อนเกินไป ห้ามใช้วัสดุใดๆ (เช่น กระดาษ, พรมปูพื้น, ผ้า) ปิดหรือคลุมช่องและรูดังกล่าว เพื่อป้องกันอันตรายจากเพลิงไหม้

⚠ ข้อควรระวัง

ผลิตภัณฑ์นี้ได้รับการประเมินผลในสภาพอากาศอบอุ่นและร้อนชื้นภายใต้ข้อกำหนด IEC 60065 ด้านความปลอดภัยของระบบเสียง วัตต์โอ และอุปกรณ์อิเล็กทรอนิกส์ที่มีลักษณะคล้ายกัน

ข้อมูลสำคัญเกี่ยวกับความปลอดภัย

⚠ คำเตือน

- อย่าพยายามติดตั้ง หรือซ่อมแซมเครื่องเล่นด้วยตัวคุณเอง เพราะการติดตั้งหรือการซ่อมแซมเครื่องเล่นโดยบุคคลที่ไม่ได้ผ่านการฝึกฝน หรือมีประสบการณ์อุปกรณ์อิเล็กทรอนิกส์ และอุปกรณ์เสริมที่เกี่ยวข้องกับรถยนต์ อาจเกิดอันตราย และอาจเสี่ยงต่อการถูกไฟฟ้าช็อต หรืออันตรายอื่นๆ
- ระวังอย่าให้ผลิตภัณฑ์นี้สัมผัสกับของเหลว มิฉะนั้น อาจทำให้เกิดไฟฟ้าช็อตได้ และการสัมผัสกับของเหลวยังอาจทำให้ผลิตภัณฑ์เสียหาย เกิดควัน และทำให้ร้อนเกินไป
- หากกองเพลิงหรือสิ่งแปลกปลอมเข้าไปในผลิตภัณฑ์นี้ ให้ถอดรถในบริเวณที่ปลอดภัย ปิดสวิทช์กักแจน (ACC OFF) ทันทีและติดต่อตัวแทนจำหน่ายของท่านหรือศูนย์บริการ Pioneer ที่ได้รับอนุญาตที่อยู่ใกล้ที่สุด อย่าใช้งานผลิตภัณฑ์นี้ต่อไปในสภาวะดังกล่าวเพราะอาจทำให้เกิดเพลิงไหม้ ไฟฟ้าช็อต หรืออาจทำให้เกิดความผิดปกติอื่นๆ ได้
- หากท่านสังเกตเห็นควัน เสียงผิดปกติ หรือได้กลิ่นจากผลิตภัณฑ์นี้ หรือสัญลักษณ์แสดงความปลอดภัยอื่นๆ บนหน้าจอ LCD ให้ปิดเครื่องทันทีและติดต่อตัวแทนจำหน่ายของท่านหรือศูนย์บริการ Pioneer ที่ได้รับอนุญาตที่อยู่ใกล้ที่สุด ใช้งานผลิตภัณฑ์นี้ต่อไปในสภาวะดังกล่าวอาจทำให้ระบบเกิดความเสียหายถาวรได้
- ห้ามถอดแยกชิ้นส่วนหรือดัดแปลงผลิตภัณฑ์นี้ เนื่องจากภายในเครื่องมีส่วนประกอบที่มีแรงดันไฟฟ้าสูงอยู่ ซึ่งอาจทำให้เกิดไฟฟ้าช็อตได้ สำหรับการตรวจสอบภายในเครื่อง การปรับตั้ง หรือการซ่อมแซมต่างๆ โปรดติดต่อตัวแทนจำหน่ายของท่านหรือศูนย์บริการ Pioneer ที่ได้รับอนุญาตที่อยู่ใกล้ที่สุด

ก่อนใช้งานผลิตภัณฑ์นี้ โปรดอ่านและทำความเข้าใจข้อมูลด้านความปลอดภัยต่อไปนี้อย่างละเอียด
ถี่ถ้วน:

- อย่าใช้งานผลิตภัณฑ์นี้ แอปพลิเคชันต่าง ๆ หรืออุปกรณ์เสริมกล้องมองหลัง (หากติดตั้งเพิ่มเติม) หากการใช้งานดังกล่าวจะเป็นการเบี่ยงเบนความสนใจของท่านจากการขับขี่หรืออย่างปลอดภัย
- โปรดปฏิบัติตามกฎการขับขี่อย่างปลอดภัยเสมอและปฏิบัติตามข้อบังคับด้านการจราจรทั้งหมดที่มีผลบังคับใช้ หากท่านประสบปัญหาในการใช้งานผลิตภัณฑ์นี้ ให้เข้าข้างทางแล้วจอดรถของท่านในบริเวณที่ปลอดภัยและใส่เบรกมือก่อนทำการปรับตั้งใดๆ ตามความจำเป็น
- อย่าปรับระดับเสียงของผลิตภัณฑ์นี้ให้ดังเกินไป เพราะจะทำให้ท่านไม่ได้ยินเสียงการจราจรภายนอกและเสียงรถพยาบาลหรือรถกู้ภัยฉุกเฉิน
- ฟังก์ชันบางอย่างจะถูกปิดการทำงานจนกว่าจะหยุดรถและใส่เบรกมือแล้ว เพื่อเพิ่มความปลอดภัย
- เก็บคู่มือนี้ไว้ในที่ที่หยิบใช้สะดวกเพื่ออ้างอิงขั้นตอนการทำงานต่างๆ และข้อมูลด้านความปลอดภัย
- อย่าติดตั้งผลิตภัณฑ์นี้ในบริเวณที่อาจจะ (i) บดบังทัศนวิสัยของคนขับ (ii) ทำให้ประสิทธิภาพการทำงานของระบบต่างๆ หรือฟังก์ชันด้านความปลอดภัยของรถยนต์ รวมถึงถุงลมนิรภัย หรือ ปุ่มไฟฉุกเฉินลดลง หรือ (iii) ทำให้ความสามารถของคนขับในการควบคุมรถอย่างปลอดภัยลดลง
- โปรดคาดเข็มขัดนิรภัยทุกครั้งไว้ตลอดเวลาในระหว่างการใช้งานรถยนต์ ในกรณีที่คุณประสบอุบัติเหตุและไม่ได้คาดเข็มขัดนิรภัย อาจทำให้คุณได้รับบาดเจ็บสาหัส
- อย่าใช้งานหูฟังโทรศัพท์ระหว่างขับขี่

เพื่อการขับขี่อย่างปลอดภัย

- ขั้วสีเขียวอ่อนที่ขั้วต่อไฟฟ้าได้รับการออกแบบมาเพื่อตรวจสอบสถานะการจอร์ค และต้องเชื่อมต่อเข้ากับสวิตช์เบรกมือ หากทำการเชื่อมต่อไม่ถูกต้อง หรือใช้สายไฟที่ไม่ถูกวิธีอาจเป็นการกระทำผิดกฎหมายและส่งผลให้เกิดการบาดเจ็บอย่างร้ายแรง
 - อย่าดำเนินการใด ๆ ที่จะเป็นการสร้างความเสียหายหรือทำให้ระบบอินเทอร์ล็อกของเบรกมือซึ่งมีหน้าที่ป้องกันท่านจากอันตรายไม่สามารถใช้งานได้ การปลดล็อก หรือการยกเลิกระบบเบรกมือ จะส่งผลให้เกิดการบาดเจ็บ หรือเสียชีวิตได้
 - ผลิตภัณฑ์นี้ไม่ได้มีวัตถุประสงค์สำหรับให้คนขับใช้ในการรับชมภาพจากวิดีโอ เพื่อป้องกันความเสี่ยงต่อความเสียหายและการบาดเจ็บ และป้องกันการกระทำผิดกฎหมาย
 - ในบางประเทศ การรับชมภาพจากวิดีโอขณะแสดงผลภายในรถถือเป็นกิจกรรมที่ผิดกฎหมาย ไม่ว่าจะเป็นคนขับหรือผู้โดยสารก็ตาม ดังนั้น โปรดปฏิบัติตามกฎหมายที่บังคับใช้ในแต่ละประเทศ
- หากท่านพยายามรับชมภาพจากวิดีโอในขณะที่ขี่ ค่าเตือน “**ไม่อนุญาตให้จอภาพด้านหน้าปรากฏขณะขับขี่**” จะปรากฏขึ้นบนหน้าจอ หากต้องการรับชมภาพวิดีโอขณะจอดแสดง ให้หยุดรถในบริเวณที่ปลอดภัยและใส่เบรกมือ โปรดเหยียบแป้นเบรกค้างไว้ก่อนปลดเบรกมือ

เมื่อใช้งานจอแสดงผลซึ่งเชื่อมต่อเข้ากับช่องต่อ V OUT

ขั้วเอาต์พุตวิดีโอ (V OUT) มีไว้สำหรับเชื่อมต่อจอแสดงผลเพื่อให้ผู้โดยสารที่นั่งแถวหลังรับชมภาพจากวิดีโอ

⚠ คำเตือน

ห้ามติดตั้งจอแสดงผลด้านหลังในตำแหน่งที่คนขับสามารถรับชมภาพในขณะที่ขี่ได้

หลักการการใช้ไฟแบตเตอรี่ทั้งหมด

เครื่องยนต์ต้องทำงานอยู่ในระหว่างที่ใช้งานผลิตภัณฑ์นี้ เพื่อหลักการการใช้ไฟแบตเตอรี่ทั้งหมด ควรตรวจสอบให้แน่ใจว่าได้ใช้งานเครื่องเล่นนี้ในขณะที่เครื่องยนต์

⚠ คำเตือน

อย่าติดตั้งเครื่องเล่นนี้กับรถยนต์ที่ไม่มีตำแหน่งกึ่งยูเอซี ACC

กล้องมองหลัง

ท่านสามารถใช้ผลิตภัณฑ์นี้กับกล้องมองหลังซึ่งเป็นอุปกรณ์เสริมเป็นตัวช่วยในการตรวจสอบรถพ่วงหรือช่วยในการถอยรถเข้าช่องจอดรถที่แคบได้

⚠ คำเตือน

- ภาพบนหน้าจออาจปรากฏกลับด้าน
- ใช้ช่องต่อนี้เพื่อแสดงภาพการมองเห็นทางด้านหลังเท่านั้น การใช้งานอื่นๆ อาจทำให้เกิดการบาดเจ็บหรือเกิดความเสียหายได้

⚠ ข้อควรระวัง

โหมดการมองภาพด้านหลังมีไว้สำหรับใช้งานผลิตภัณฑ์นี้เป็นตัวช่วยในการตรวจสอบรถพ่วง หรือตรวจสอบสถานะในขณะที่ถอยรถ ห้ามใช้ฟังก์ชันนี้เพื่อวัตถุประสงค์ด้านความบันเทิง

การใช้งานขั้วต่อ USB

⚠ ข้อควรระวัง

- เพื่อป้องกันไม่ให้ข้อมูลสูญหายและเกิดความเสียหายต่ออุปกรณ์จัดเก็บข้อมูล ห้ามถอด USB ออกจากผลิตภัณฑ์นี้ในขณะที่กำลังถ่ายโอนข้อมูล
- Pioneer ไม่สามารถรับประกันความสามารถในการใช้งานร่วมกับอุปกรณ์ USB จัดเก็บข้อมูลขนาดใหญ่ทุกชนิด และจะไม่รับผิดชอบต่อการสูญหายของข้อมูลบนเครื่องเล่นนี้แต่อย่างใด iPhone สมาร์ทโฟน หรืออุปกรณ์อื่นๆ ในขณะที่ใช้งานผลิตภัณฑ์นี้

ในกรณีที่เกิดปัญหา

หากผลิตภัณฑ์นี้ไม่สามารถใช้งานได้ตามปกติ โปรดติดต่อตัวแทนจำหน่ายของท่านหรือศูนย์บริการ Pioneer ที่ได้รับอนุญาตที่ใกล้ที่สุด

โปรดเยี่ยมชมเว็บไซต์ของเรา

เยี่ยมชมเว็บไซต์ของเราเพื่อดูข้อมูลล่าสุดเกี่ยวกับ PIONEER CORPORATION สำหรับรายละเอียดของเว็บไซต์ทั่วโลกของเรา โปรดอ้างอิงจากปกหลัง

การปกป้องจอภาพ LCD และหน้าจอ

- อย่าให้หน้าจอ LCD โดนกับแสงแดดโดยตรงในขณะที่ไม่ได้ใช้งานผลิตภัณฑ์นี้ เพราะอาจทำให้หน้าจอ LCD เกิดความผิดปกติเนื่องจากผลกระทบจากอุณหภูมิสูง
- เพื่อป้องกันสัญญาณรบกวนวีดิโอที่ปรากฏในรูปแบบของจุดเล็ก หรือแถบสี ควรหันให้เสาอากาศของโทรทัศน์มือถือให้อยู่ห่างจากหน้าจอ LCD
- เพื่อป้องกันไม่ให้หน้าจอ LCD เสียหาย โปรดใช้นิ้วแตะที่เป็นบนแผงควบคุมแบบสัมผัส โดยเฉพะอย่างเบามือ



หมายเหตุเกี่ยวกับหน่วยความจำภายใน

- ข้อมูลจะถูกลบออกหากถอดตัวสี่เหลี่ยมออกจากแบตเตอรี่ (หรือถอดตัวแบตเตอรี่ออก)
- การตั้งค่าบางอย่างและข้อมูลก็บันทึกไว้จะไม่ได้รับการรีเซ็ต

เกี่ยวกับคู่มือเล่มนี้

คู่มือเล่มนี้ใช้แผนภาพของหน้าจอจริงในการอธิบายการใช้งานต่าง ๆ อย่างไรก็ตาม หน้าจอต่าง ๆ บนตัวเครื่องบางเครื่องอาจไม่ตรงกับที่แสดงอยู่ในคู่มือนี้ ทั้งนี้ขึ้นอยู่กับรุ่นที่ใช้





ความหมายของสัญลักษณ์ต่าง ๆ ในคู่มือนี้

	เป็นสัญลักษณ์ระบุให้สัมผัสบนหน้าจอ
	เป็นสัญลักษณ์ระบุให้สัมผัสบนหน้าจอค้างไว้

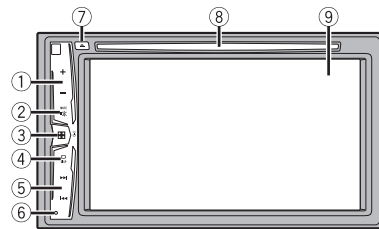
ส่วนต่าง ๆ และปุ่มควบคุม

ตัวเครื่อง



①	VOL (+/-)	
②	MUTE	
③		กดเพื่อแสดงหน้าจอเมนูหลัก กดค้างไว้เพื่อปิดเครื่อง หากต้องการเปิดเครื่องอีกครั้ง ให้กดปุ่มใดก็ได้ หมายเหตุ ไอคอน  จะปรากฏขึ้นเมื่อเปิดเครื่อง
④	DISP	กดเพื่อเปิดหรือปิดหน้าจอ
⑤	 หรือ 	ค้นหาสถานะแบบแมนนวล ค้นหาไปยังข้างหน้าแบบเร็ว ย้อนกลับ และควบคุมการค้นหา แทรก กดเพื่อรับสายหรือวางสาย
⑥	RESET	กดเพื่อรีเซ็ตไมโครโปรเซสเซอร์ (หน้า 5)
⑦		โปรดอ้างอิงจาก การใส่และการนำแผ่นดิสก์ออก (หน้า 13)
⑧	ช่องใส่แผ่นดิสก์	
⑨	หน้าจอ LCD	

รีโมทคอนโทรล

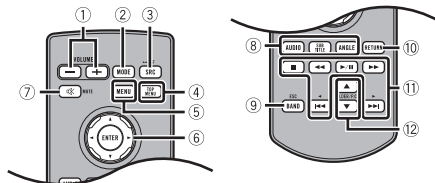

①	ระดับเสียง (+/-)	
②	MODE	กดเพื่อเปิดหรือปิดหน้าจอ
③	SRC	กดเพื่อแสดงแหล่งสัญญาณทั้งหมดที่มีตามลำดับ กดค้างไว้เพื่อปิดแหล่งสัญญาณ
④	TOP MENU	กดเพื่อกลับสู่เมนูหลักระหว่างการเล่น DVD
⑤	MENU	แสดงเมนู DVD ระหว่างการเล่น DVD
⑥	ปุ่มกดแบบ Thumb pad	ใช้ในการเลือกเมนูบนเมนู DVD
⑦	MUTE	
⑧	AUDIO SUBTITLE ANGLE	กดเพื่อเปลี่ยนภาษาเสียงพูด ภาษาคำบรรยาย หรือมุมมองการรับชมระหว่างการเล่น DVD
⑨	BAND/ESC	กดเพื่อเลือกย่านวิทยุเมื่อเลือกวิทยุเป็นแหล่งสัญญาณ กดเพื่อสลับระหว่างประเภทไฟล์มีเดียเมื่อเล่นข้อมูลประเภทต่อไปนี้: Disc, USB
⑩	RETURN	กดเพื่อกลับสู่ตำแหน่งที่ระบุและเริ่มเล่นจากตำแหน่งนั้น
⑪	▶/	กดเพื่อหยุดเล่นชั่วคราวหรือเล่นต่อ
	◀◀ หรือ ▶▶	สำหรับระบบเสียง: กดค้างไว้เพื่อเล่นย้อนกลับหรือค้นหาไปยังตำแหน่งแบบเร็ว สำหรับวิดีโอ: กดเพื่อเล่นย้อนกลับหรือค้นหาไปยังช่วงหน้าแบบเร็ว
	◀◀◀ หรือ ▶▶▶	กดเพื่อกลับสู่แฟ้ม (ตอน) ก่อนหน้า หรือไปยังแฟ้ม (ตอน) ถัดไป กดเพื่อรับสายหรือวางสาย
	■	กดเพื่อหยุดการเล่น หากท่านเลือกเล่นต่อ การเล่นจะเริ่มจากตำแหน่งที่ท่านหยุดไว้ กดปุ่มอีกครั้งเพื่อหยุดการเล่นทั้งหมด
⑫	FOLDER/P.CH	กดเพื่อเลือกชื่อเรื่องหรือไฟล์เดอริถัดไปหรือก่อนหน้า กดเพื่อยกเลิกค้นหาความถี่สถานีวิทยุที่กำหนดไปยังเป็นช่องสัญญาณที่ตั้งล่วงหน้า กดเพื่อรับสายหรือวางสาย

การใช้งานเบื้องต้น

การรีเซ็ตไมโครโปรเซสเซอร์

⚠ ข้อควรระวัง

- การกดปุ่ม RESET จะเป็นการรีเซ็ตการตั้งค่าและข้อมูลที่บันทึกไว้กลับไปเป็นการตั้งค่าจากโรงงาน
 - อย่าใช้งานในขณะที่มีอุปกรณ์อื่นเชื่อมต่อกับผลิตภัณฑ์นี้
 - การตั้งค่าบางอย่างและข้อมูลที่บันทึกไว้จะไม่ได้รับการรีเซ็ต
- ไมโครโปรเซสเซอร์จะต้องรีเซ็ตในกรณีดังต่อไปนี้:
 - ก่อนใช้งานผลิตภัณฑ์นี้เป็นครั้งแรกหลังการติดตั้ง
 - หากผลิตภัณฑ์นี้ไม่สามารถทำงานได้ถูกต้องตามปกติ
 - หากมีแนวโน้มที่จะเกิดปัญหากับการทำงานของระบบ

1 ปิดสวิตช์กุญแจ

2 ใช้ปลายปากกาหรืออุปกรณ์ปลายแหลมอื่น ๆ กดปุ่ม RESET

การตั้งค่าและข้อมูลที่บันทึกไว้จะถูกรีเซ็ตกลับไปเป็นการตั้งค่าจากโรงงาน

การเตรียมรีโมทคอนโทรล

นำแผ่นถ่านก้อนออกก่อนใช้งาน



วิธีการเปลี่ยนแบตเตอรี่

CR2025 (3 V)

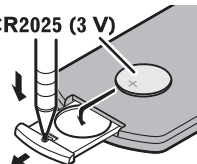

ใส่แบตเตอรี่ CR2025 (3 โวลต์) โดยให้ขั้วบวก (+) และขั้วลบ (-) อยู่ในทิศทางที่กำหนดไว้

⚠ คำเตือน

- ห้ามกลืนแบตเตอรี่ มิฉะนั้นอาจทำให้เกิดแผลไหม้จากสารเคมีได้ (ห้ามกับรีโมทคอนโทรล) ผลิตภัณฑ์นี้มีแบตเตอรี่แบบกระดุม/ถ่านนาฬิกาให้มาด้วย หากกลืนแบตเตอรี่แบบกระดุม/ถ่านนาฬิกาเข้าไป อาจทำให้เกิดแผลไหม้ภายในร่างกายอย่างรุนแรงในเวลาเพียง 2 ชั่วโมง และอาจทำให้เสียชีวิตได้

เก็บแบตเตอรี่ใหม่และแบตเตอรี่ที่ใช้แล้วให้พ้นจากมือเด็ก

หากส่วนหนึ่งส่วนใดของแบตเตอรี่ปิดไม่สนิท ให้หยุดใช้ผลิตภัณฑ์และเก็บให้พ้นจากมือเด็ก

หากคุณสงสัยว่าอาจกลืนแบตเตอรี่ลงไปหรืออยู่ภายในร่างกาย ให้รีบไปพบแพทย์ทันที

- แบตเตอรี่ (ก่อนแบตเตอรี่หรือแบตเตอรี่ที่ใส่ลงในเครื่องแล้ว) ต้องไม่สัมผัสกับความร้อนสูง เช่น แสงแดด กองไฟ หรือสิ่งที่มีลักษณะคล้ายกันนี้

⚠ ข้อควรระวัง

- ถอดแบตเตอรี่ออกหากไม่ได้ใช้งานรีโมทคอนโทรลเป็นเวลานานหนึ่งเดือนหรือมากกว่านั้น
- อาจเสี่ยงต่อการระเบิดได้ หากเปลี่ยนแบตเตอรี่ไม่ถูกต้อง ให้เปลี่ยนเป็นแบตเตอรี่ประเภทเดียวกันหรือเทียบเท่ากันเท่านั้น
- อย่าใช้เครื่องมือที่เป็นโลหะหนีบแบตเตอรี่
- อย่าเก็บแบตเตอรี่ไว้รวมกับเครื่องมือที่เป็นโลหะ
- หากแบตเตอรี่รีชาร์จ ให้ใช้รีโมทคอนโทรลให้สะอาดและใส่แบตเตอรี่ที่ใหม่
- เมื่อจะทิ้งแบตเตอรี่ที่ใช้แล้ว โปรดปฏิบัติตามข้อบังคับของรัฐหรือกฎหมายของสถาบันสิ่งแวดล้อมที่บังคับใช้ในประเทศ/พื้นที่ของท่าน

การใช้งานรีโมทคอนโทรล

ชี้รีโมทคอนโทรลไปยังหน้าจอในทิศทางของหน้าปิดเครื่อง เพื่อควบคุมการใช้งาน

หมายเหตุ

รีโมทคอนโทรลอาจทำงานไม่ถูกต้องหากโดนแสงแดดโดยตรง

🔍 ข้อมูลสำคัญ

- อย่าเก็บรีโมทคอนโทรลไว้ในที่มีอุณหภูมิสูงหรือโดนแสงแดดโดยตรง
- ตรวจสอบอย่าให้รีโมทคอนโทรลตกลงบนพื้นเพราะอาจเข้าไปติดคีย์บอร์ดแบบรวมหรือแป้นคีย์แรก

เริ่มต้นใช้งานเครื่อง

- 1 สตาร์ทเครื่องยนต์เพื่อทำการบู๊ทระบบหน้าจอ [เลือกโปรแกรมภาษา] จะปรากฏขึ้น

หมายเหตุ

จากนี้ หน้าจอที่แสดงอาจแตกต่างกันออกไป ทั้งนี้ขึ้นอยู่กับสภาวะก่อนหน้านั้น

- 2 และภาษา

- 3 และ →

หน้าจอเมนูหลักจะปรากฏขึ้น











การใช้งานแผงควบคุมแบบสัมผัส

ท่านสามารถใช้งานผลิตภัณฑ์นี้โดยการใช้นิ้วแต่ละแป้นต่างๆ บนหน้าจอได้โดยตรง



หมายเหตุ

เพื่อป้องกันไม่ให้หน้าจอ LCD เสียหาย โปรดใช้นิ้วและที่หน้าจออย่างนุ่มนวล

แป้นต่าง ๆ บนแผงควบคุมแบบสัมผัส

	เลือกระหว่างการเล่นและหยุดเล่นชั่วคราว
 	
 	 ข้ามไปยังไฟล์ (แทรก) ถัดไปหรือก่อนหน้า
 	เล่นย้อนกลับหรือค้นหาไปยังข้างหน้าแบบเร็ว และอีกครั้งเพื่อเปลี่ยนความเร็วในการเล่น
	หยุดเล่น
ข้อความตัวอักษร	เมื่อไม่สามารถแสดงตัวอักษรทั้งหมดได้ ข้อความส่วนที่เหลือจะเลื่อนโดยอัตโนมัติบนหน้าจอ อีกครั้งจะแสดงขึ้นเมื่อแตะที่ข้อความตัวอักษร
	หมายเหตุ ฟังก์ชันนี้สามารถใช้ได้ก็ต่อเมื่อท่านหยุดรถในบริเวณที่ปลอดภัยและใส่เบรกมือแล้วเท่านั้น
	กลับสู่หน้าจอก่อนหน้า
	ปิดหน้าจอ

การใช้งานหน้าจอแสดงรายชื่อ

 abcdefghi	เริ่มเล่นรายการ
	ปรากฏขึ้นเมื่อไม่สามารถแสดงตัวอักษรทั้งหมดบนส่วนแสดงผลได้ หากท่านแตะที่แป้นนี้ หน้าจอจะเลื่อน และแสดงผลส่วนที่เหลือ
	หมายเหตุ ฟังก์ชันนี้สามารถใช้ได้ก็ต่อเมื่อท่านหยุดรถในบริเวณที่ปลอดภัยและใส่เบรกมือแล้วเท่านั้น

∧ ∨	ปรากฏขึ้นเมื่อไม่สามารถแสดงรายการต่าง ๆ ในหน้าเดียวกันได้ และ ∧ หรือ ∨ เพื่อดูรายการที่ซ่อนอยู่
-----	---

การใช้งานแถบเวลา

999999* 999999*	ท่านสามารถเปลี่ยนตำแหน่งการแสดงผลโดยการลากที่แป้นได้
หมายเหตุ	การทำงานของแถบเวลาอาจแตกต่างกันออกไปตามแหล่งสัญญาณที่เลือกใช้

หน้าจอเมนูหลัก



①	ไอคอนแหล่งสัญญาณ
⌚ 21:48	การตั้งค่าเวลาและวันที่ (หน้า 24)
⚙️	การตั้งค่า (หน้า 17) และเมนูรายการโปรด (หน้า 23)
☎️	การโทรแบบแฮนด์ฟรี (หน้า 8)
🔊	ปิดแหล่งสัญญาณ AV
🔌	หากท่านเลือก 🔌 ท่านสามารถปิดฟังก์ชันได้เกือบทั้งหมด เครื่องจะเปิดทำงานเมื่อใช้งานฟังก์ชันต่อไปนี้: <ul style="list-style-type: none"> มีสายเรียกเข้า (สำหรับการโทรแบบแฮนด์ฟรีผ่าน Bluetooth เท่านั้น) ภาพจากกล้องมองหลังจะแสดงขึ้นมาขณะถอยรถ มีการกดปุ่มใดๆ บนผลิตภัณฑ์นี้ เมื่อปิด (ACC OFF) แล้วเปิด (ACC ON) สวิตช์กุญแจ

Bluetooth

การเชื่อมต่อ Bluetooth

- 1 เปิดฟังก์ชัน Bluetooth บนอุปกรณ์
 - 2 กด
 - 3 และ ต่อด้วย
- หน้าจอเมนู Bluetooth จะปรากฏขึ้น
- 4 และ [การเชื่อมต่อโทรศัพท์]
 - 5 และ
- เครื่องจะเริ่มค้นหาอุปกรณ์ที่มี จากนั้นจะแสดงผลอุปกรณ์ที่ค้นพบในรายชื่ออุปกรณ์
- 6 **แตะชื่ออุปกรณ์ Bluetooth**
- หลังจากที่อุปกรณ์ได้ทำการลงทะเบียนในระบบสำเร็จ ระบบจะทำการเชื่อมต่อ Bluetooth รายชื่ออุปกรณ์จะปรากฏขึ้นบนรายชื่อ

หมายเหตุ

- หากจับคู่อุปกรณ์ครบสามเครื่องแล้ว [หน่วยความจำเต็ม โปรดลบข้อมูล] จะปรากฏขึ้น ให้ทำการลบอุปกรณ์ที่มีการจับคู่ก่อนหน้าแล้วออก (หน้า 8)
- หากอุปกรณ์ของท่ารองรับ SSP (Secure Simple Pairing) หมายเลข 6 หลักจะปรากฏขึ้นบนจอแสดงผลของผลิตภัณฑ์นี้ และ [ใช่] เพื่อจับคู่อุปกรณ์
- ไม่สามารถใช้ได้เมื่อเชื่อมต่ออุปกรณ์แล้ว และไม่สามารถใช้ได้ในระหว่างที่ทำการเชื่อมต่อหรือตัดการเชื่อมต่อ

คำแนะนำ



นอกจากนี้ ยังสามารถเชื่อมต่อ Bluetooth ได้โดยการค้นหาผลิตภัณฑ์จากอุปกรณ์ Bluetooth ก่อนลงทะเบียน ตรวจสอบให้แน่ใจว่าตั้งค่า [Visibility] ในเมนู [Bluetooth] เป็น [เปิด] แล้ว (หน้า 8) สำหรับรายละเอียดเกี่ยวกับการใช้งานอุปกรณ์ Bluetooth โปรดอ้างอิงคู่มือการใช้งานที่มากับอุปกรณ์ Bluetooth

การตั้งค่า Bluetooth

- 1 กด
- 2 และ ต่อด้วย

⚠️ คำเตือน

ห้ามปิดผลิตภัณฑ์นี้และตัดการเชื่อมต่ออุปกรณ์ในขณะที่การตั้งค่า Bluetooth กำลังดำเนินการอยู่

รายการเมนู	คำอธิบาย
[การเชื่อมต่อโทรศัพท์]	เชื่อมต่อ ดัดการเชื่อมต่อ หรือลบอุปกรณ์ Bluetooth ที่ลงทะเบียนไว้ด้วยตัวเอง และ  เพื่อลบอุปกรณ์ที่ลงทะเบียนไว้ หากต้องการเชื่อมต่ออุปกรณ์ Bluetooth ด้วยตัวเอง ให้แตะที่ชื่อของอุปกรณ์ หากต้องการตัดการเชื่อมต่ออุปกรณ์ ให้แตะที่ชื่อของอุปกรณ์ที่เชื่อมต่อในรายชื่อ หมายเหตุ เชื่อมต่ออุปกรณ์ Bluetooth ด้วยตัวเองในกรณีต่อไปนี้: <ul style="list-style-type: none"> ลงทะเบียนอุปกรณ์ Bluetooth สองเครื่องหรือมากกว่านั้นแล้ว และท่านต้องการเลือกอุปกรณ์ที่จะใช้ด้วยตัวเอง ท่านต้องการเชื่อมต่ออุปกรณ์ Bluetooth ที่ตัดการเชื่อมต่อไปแล้วอีกครั้ง ไม่สามารถสร้างการเชื่อมต่อโดยอัตโนมัติ ด้วยเหตุผลบางประการ
[เชื่อมต่ออัตโนมัติ] [เปิด] [ปิด]	เลือก [เปิด] เพื่อเชื่อมต่ออุปกรณ์ Bluetooth ที่เชื่อมต่อไว้ล่าสุดโดยอัตโนมัติ
[Visibility] [เปิด] [ปิด]	เลือก [เปิด] เพื่อตั้งให้อุปกรณ์อื่นสามารถมองเห็นผลิตภัณฑ์นี้ได้
[ตั้งค่าPIN code]	เปลี่ยนรหัส PIN สำหรับการเชื่อมต่อ Bluetooth รหัส PIN เริ่มต้นคือ "0000" 1 และ [0] ถึง [9] เพื่อป้อนรหัส Pin (ไม่เกิน 8 ตัว) 2 และ 
[ข้อมูลอุปกรณ์]	การแสดงชื่ออุปกรณ์และที่อยู่ของผลิตภัณฑ์นี้
[ลบคำบันทึกBluetooth]	แตะ [ล้าง] จากนั้นแตะ [ตกลง] เพื่อล้างหน่วยความจำ Bluetooth
[อัปเดตซอฟต์แวร์Bluetooth]	โปรค็อพเดทเวอร์ชันซอฟต์แวร์ของ Bluetooth โดยการเชื่อมต่อหน่วยความจำภายนอก คำแนะนำ ฟังก์ชันนี้จะสามารถใช้ได้เมื่อปิดแหล่งสัญญาณ
[ข้อมูลเวอร์ชันBluetooth]	การแสดงผลเวอร์ชันของ Bluetooth

การสลับอุปกรณ์ Bluetooth ที่เชื่อมต่อ

ท่านจะสามารถสลับระหว่างอุปกรณ์ Bluetooth ต่างๆ ที่เชื่อมต่อได้โดยใช้แป้นสลับอุปกรณ์ในเมนู Bluetooth

- ท่านสามารถบันทึกอุปกรณ์ Bluetooth ลงในผลิตภัณฑ์นี้ได้สูงสุด 5 เครื่อง (หน้า 7)
- ท่านสามารถเปลี่ยนจากเครื่องเล่น Bluetooth audio เป็นอุปกรณ์ Bluetooth อื่นๆ ได้จากหน้าจอการเล่น Bluetooth audio
- สามารถเชื่อมต่ออุปกรณ์สำหรับการโทรแบบแฮนด์ฟรีได้เพียง 1 อุปกรณ์เท่านั้น

การโทรแบบแฮนด์ฟรี

หากต้องการใช้ฟังก์ชันนี้ ท่านต้องเชื่อมต่อโทรศัพท์มือถือของท่านเข้ากับผลิตภัณฑ์นี้ผ่านทาง Bluetooth ไว้ล่วงหน้า (หน้า 7)

⚠ ข้อควรระวัง











หากเป็นไปได้ ควรหลีกเลี่ยงการสนทนาทางโทรศัพท์ในขณะที่ความปลอดภัย

การโทรออก

1 กด  จากนั้นแตะ 

หน้าจอเมนูโทรศัพท์จะปรากฏขึ้น

2 แตะหนึ่งในไอคอนการโทรบนหน้าจอเมนูโทรศัพท์

	<p>รายการต่อไปนี้ปรากฏขึ้น</p> <ul style="list-style-type: none"> ชื่อของโทรศัพท์มือถือปัจจุบัน หมายเลขรายการของโทรศัพท์มือถือปัจจุบัน สถานะการรับสายของโทรศัพท์มือถือปัจจุบัน สถานะแบตเตอรี่ของโทรศัพท์มือถือปัจจุบัน
	<p>การค้นหาเบื้องต้นในสมุดโทรศัพท์</p> <p>ทุกครั้งที่คุณกดปุ่มภาษาอังกฤษและภาษาของระบบอาจเปลี่ยนไปทั้งนี้ขึ้นอยู่กับคำสั่งคำภาษาของระบบ และบริเวณรายชื่อของรายการเพื่อหยุดการค้นหาเบื้องต้น</p>
	<p>แสดงหมายเลขที่ส่งไว้ล่วงหน้า (หน้า 9)</p>
	<p>การใช้สมุดโทรศัพท์</p> <p>เลือกหนึ่งในรายชื่อผู้ติดต่อจากสมุดโทรศัพท์ และชื่อที่ต้องการบรรยายชื่อ จากนั้นเลือกหมายเลขโทรศัพท์</p> <p>คำแนะนำ</p> <ul style="list-style-type: none"> รายชื่อผู้ติดต่อบนโทรศัพท์ของท่านจะถูกถ่ายโอนไปยังผลิตภัณฑ์นี้โดยอัตโนมัติ โปรค็อพเดทสมุดโทรศัพท์ด้วยตัวเอง
	<p>การใช้ประวัติการโทร</p> <p>ทำการโทรออกจากสายที่ได้รับ  สายที่โทรออก  หรือสายที่ไม่ได้รับ </p>
	<p>การป้อนหมายเลขโทรศัพท์โดยตรง</p> <p>กดเป็นหมายเลขเพื่อป้อนหมายเลขโทรศัพท์ จากนั้นแตะ  เพื่อโทรออก</p>



▶การสิ้นสุดการโทร

1 แตะ 

การใช้รายการที่ตั้งไว้ล่วงหน้า

▶ การลงทะเบียนหมายเลขโทรศัพท์

ท่านสามารถจัดเก็บหมายเลขโทรศัพท์เป็นค่าที่ตั้งล่วงหน้าได้อย่างง่ายดายเพียง 6 หมายเลข ต่ออุปกรณ์หนึ่งเครื่อง

1 กด  จากนั้นแตะ 

2 แตะ  หรือ 

แตะชื่อที่ต้องการเพื่อแสดงหมายเลขโทรศัพท์ของผู้ติดต่อบนหน้าจอ [สมุดโทรศัพท์]



3 แตะ 

▶ การโทรจากรายการโทรที่ตั้งล่วงหน้า

1 แตะ 

2 แตะรายชื่อที่ต้องการบนรายการเพื่อโทรออก
หน้าจอการโทรจะปรากฏและการโทรจะเริ่มขึ้น

▶ การลบหมายเลขโทรศัพท์

1 กด  จากนั้นแตะ 

2 แตะ  ต่อด้วย 



3 แตะ [ใช่]

การรับสาย



1 แตะ  เพื่อรับสาย

และ  เพื่อวางสาย

คำแนะนำ

- แตะ  ขณะมีสายเรียกซ้อนเพื่อรับสายเรียกซ้อน
- แตะ  ขณะมีสายเรียกซ้อนเพื่อปฏิเสธการรับสาย

การตั้งค่าการโทร

1 กด  จากนั้นแตะ  และ 

รายการเมนู	คำอธิบาย
[การตอบอัตโนมัติ] [เปิด] [ปิด]	เลือก [เปิด] เพื่อรับสายเรียกเข้าโดยอัตโนมัติ

รายการเมนู	คำอธิบาย
[เสียงเรียกเข้า] [เปิด] [ปิด]	เลือก [เปิด] หากเสียงริงโทนของท่านไม่ดังออกทางลำโพงของรถยนต์
[ปรับเปลี่ยนชื่อ]	เลือก [ใช่] เพื่อเปลี่ยนลำดับของชื่อและนามสกุลในสมุดโทรศัพท์

การตั้งค่าโหมดส่วนตัว

ขณะสนทนา ท่านสามารถเปลี่ยนเป็นโหมดส่วนตัวได้ (ดูผ่านโทรศัพท์มือถือของท่านโดยตรง)

1 แตะ  หรือ  เพื่อเปิดหรือปิดโหมดส่วนตัว

การปรับระดับเสียงเพื่อรับฟังคู่สนทนา

สามารถปรับระดับเสียงบนผลิตภัณฑ์นี้เพื่อรับฟังคู่สนทนาได้

1 แตะ  เพื่อเลือกเปลี่ยนระดับเสียงได้สามระดับ

หมายเหตุเกี่ยวกับการโทรแบบแฮนด์ฟรี

▶ หมายเหตุทั่วไป

- ไม่สามารถประกันการเชื่อมต่อด้วยเทคโนโลยีไร้สาย Bluetooth กับโทรศัพท์มือถือทุกเครื่องได้
- เมื่อส่งหรือรับสัญญาณเสียงและข้อมูลผ่านเทคโนโลยี Bluetooth ระยะของการสื่อสารในแนวเส้นตรงที่ไม่มีสิ่งกีดขวางระหว่างผลิตภัณฑ์นี้กับโทรศัพท์มือถือของท่านต้องไม่เกิน 10 เมตร
- เสียงเรียกเข้าของโทรศัพท์มือถือบางเครื่องอาจไม่ดังออกทางลำโพง
- หากเลือกโหมดส่วนตัวไว้บนโทรศัพท์มือถือ การโทรด้วยแฮนด์ฟรีจะไม่สามารถใช้งานได้

▶ การลงทะเบียนและการเชื่อมต่อ

- การทำงานของโทรศัพท์มือถืออาจแตกต่างกันออกไปตามประเภทของโทรศัพท์มือถือ โปรดอ้างอิงคู่มือการใช้งานที่หามากับโทรศัพท์มือถือของท่านสำหรับการใช้งานอย่างละเอียด
- เมื่อการถ่ายโอนสมุดโทรศัพท์ไม่ทำงาน ให้จัดการเชื่อมต่อโทรศัพท์ของท่าน จากนั้นทำการจับคู่จากโทรศัพท์ของท่านกับผลิตภัณฑ์นี้อีกครั้ง

▶ การโทรออกและรับสาย

- ท่านอาจได้ยินเสียงรบกวนในสถานการณ์ต่อไปนี้:
 - เมื่อท่านรับสายโดยการกดปุ่มบนโทรศัพท์
 - เมื่อคู่สนทนาวางสาย
- หากคู่สนทนาไม่ได้ยินเสียงการสนทนาเนื่องจากเสียงสะท้อนหรือก้อง ให้ลดระดับเสียงสำหรับการโทรแบบแฮนด์ฟรี
- สำหรับโทรศัพท์มือถือบางเครื่อง แม้ว่าท่านจะกดปุ่มรับสายบนโทรศัพท์มือถือแล้วเมื่อมีสายเข้า แต่การโทรแบบแฮนด์ฟรีก็อาจไม่ทำงาน

- ชื่อที่ลงทะเบียนไว้อาจปรากฏขึ้นหากลงทะเบียนหมายเลขโทรศัพท์ที่นั่นลงในสมุดโทรศัพท์แล้ว หากลงทะเบียนหมายเลขโทรศัพท์เดียวกันโดยใช้ชื่ออื่น ๆ การแสดงผลจะปรากฏเฉพาะหมายเลขโทรศัพท์เท่านั้น

▶ประวัติสายที่ได้รับและหมายเลขโทรออก

- ท่านไม่สามารถโทรออกไปยังรายการผู้ใช้ที่ไม่รู้จัก (ไม่มีหมายเลขโทรศัพท์) ได้ในประวัติสายที่ได้รับ
- หากทำการโทรออกโดยใช้โทรศัพท์มือถือของท่าน ข้อมูลประวัติการโทรจะถูกบันทึกลงในผลิตภัณฑ์นี้

▶การถ่ายโอนสมุดโทรศัพท์

- หากโทรศัพท์มือถือของท่านมีรายชื่อในสมุดโทรศัพท์มากกว่า 1,000 รายการ การถ่ายโอนรายชื่อทั้งหมดอาจไม่สามารถทำได้อย่างสมบูรณ์
- ผลิตภัณฑ์นี้อาจแสดงผลสมุดโทรศัพท์ที่ไม่ถูกต้อง ทั้งนี้ขึ้นอยู่กับโทรศัพท์แต่ละเครื่อง
- หากสมุดโทรศัพท์ในโทรศัพท์ที่มีข้อมูลภาพประกอบอยู่ด้วย อาจไม่สามารถถ่ายโอนสมุดโทรศัพท์ได้
- การถ่ายโอนสมุดโทรศัพท์อาจไม่สามารถทำได้ ทั้งนี้ขึ้นอยู่กับโทรศัพท์มือถือแต่ละเครื่อง

ระบบ Bluetooth Audio

ก่อนใช้งานเครื่องเล่น Bluetooth audio ให้ลงทะเบียนและเชื่อมต่ออุปกรณ์เข้ากับผลิตภัณฑ์นี้ก่อน (หน้า 7)

หมายเหตุ

- การใช้งานที่สามารถทำได้กับผลิตภัณฑ์นี้อาจถูกจำกัดอยู่ที่สองระดับดังต่อไปนี้ ทั้งนี้ขึ้นอยู่กับเครื่องเล่น Bluetooth audio ที่เชื่อมต่อกับผลิตภัณฑ์นี้ :
 - A2DP (Advanced Audio Distribution Profile): ให้เล่นเพลงจากเครื่องเล่นเสียงของท่านเท่านั้น หากสามารถทำได้
 - A2DP และ AVRCP (Audio/Video Remote Control Profile): การเล่น การหยุดเล่นชั่วคราว การเลือกเพลง ฯลฯ สามารถทำได้
- การใช้งานที่สามารถทำได้กับผลิตภัณฑ์นี้อาจถูกจำกัดหรืออาจแตกต่างกันไปจากที่อธิบายไว้ในคู่มือนี้ ทั้งนี้ขึ้นอยู่กับอุปกรณ์ Bluetooth ที่เชื่อมต่อกับผลิตภัณฑ์นี้ :
- ขณะที่ท่านรับฟังเพลงบนอุปกรณ์ Bluetooth ของท่าน ให้หลีกเลี่ยงการใช้งานโทรศัพท์ หากท่านพยายามใช้งานดังกล่าว อาจทำให้เกิดสัญญาณรบกวนการเล่นเพลงได้
- เมื่อท่านสนทนาบนอุปกรณ์ Bluetooth ที่เชื่อมต่อกับผลิตภัณฑ์นี้ผ่านทาง Bluetooth การเล่นอาจหยุดชั่วคราว

1 กด 

2 และ  **ด้วย** 

หน้าจอการตั้งค่าระบบจะปรากฏขึ้น

3 และ **[ตั้งค่า AV Source]**

4 ตรวจสอบให้แน่ใจว่าเปิด **[Bluetooth Audio]** แล้ว





5 กด 

6 และ **[Bluetooth Audio]**

หน้าจอการเล่น Bluetooth audio จะปรากฏขึ้น

การใช้งานเบื้องต้น

คำอธิบายสำหรับหน้าจอการเล่น Bluetooth audio

	ตัวแสดงหมายเลขแท็กรีก
	ตั้งค่าลักษณะการเล่นซ้ำ
	เล่นไฟล์แบบสุ่ม
	เลือกไฟล์หรือโฟลเดอร์หนึ่งจากรายชื่อเพื่อเล่น
	หมายเหตุ สามารถใช้ฟังก์ชันนี้ได้เมื่อเวอร์ชัน AVRCP ของอุปกรณ์ Bluetooth คือ 1.4 หรือสูงกว่าเท่านั้น
	สลับระหว่างอุปกรณ์ Bluetooth แต่ละเครื่อง เมื่อเชื่อมต่ออุปกรณ์หลายเครื่องเข้ากับผลิตภัณฑ์นี้ผ่าน Bluetooth (หน้า 8)

แหล่งสัญญาณ AV

แหล่งสัญญาณ AV ที่รองรับ

ท่านสามารถเล่นหรือใช้แหล่งสัญญาณต่อไปนี้กับผลิตภัณฑ์นี้ได้

- วิทยุ
- CD
- ROM (ไฟล์เสียงหรือภาพบนแผ่นดิสก์ที่ผ่านการบีบอัด)
- DVD-Video
- USB
- สามารถเล่นหรือใช้แหล่งสัญญาณต่อไปนี้ได้โดยการเชื่อมต่ออุปกรณ์เสริม
- iPod
- ระบบ Bluetooth® Audio
- AUX

การเลือกแหล่งสัญญาณ

แหล่งสัญญาณบนหน้าจอการเลือกแหล่งสัญญาณ AV

- กด 
- แตะ ไอคอนแหล่งสัญญาณ
เมื่อทำเลือก  แหล่งสัญญาณ AV จะถูกปิด

แหล่งสัญญาณบนรายการแหล่งสัญญาณ

- แตะ  บนหน้าจอการเลือกแหล่งสัญญาณ AV
- แตะ เป็นแหล่งสัญญาณ
เมื่อทำเลือก [Source OFF] แหล่งสัญญาณ AV จะถูกปิด

การเชื่อมต่อสมาร์ตโฟนสำหรับแหล่งสัญญาณ AV

เมื่อใช้สมาร์ตโฟนกับผลิตภัณฑ์นี้ การตั้งค่าจะถูกกำหนดโดยอัตโนมัติตามอุปกรณ์ที่เชื่อมต่อ

หมายเหตุ

- วิธีการใช้งานอาจแตกต่างกันไปตามรุ่นของสมาร์ตโฟนและเวอร์ชันซอฟต์แวร์ของอุปกรณ์
- อาจไม่สามารถใช้ได้กับเครื่องนี้ ทั้งนี้ขึ้นอยู่กับเวอร์ชันระบบปฏิบัติการของสมาร์ตโฟน

สมาร์ตโฟน (อุปกรณ์ Android™)

การเชื่อมต่อสมาร์ตโฟนเข้ากับผลิตภัณฑ์นี้มีหลายวิธี แหล่งสัญญาณที่สามารถใช้งานได้อาจแตกต่างกันออกไปตามวิธีการเชื่อมต่อ

- การเชื่อมต่อผ่าน Bluetooth (หน้า 11)

สมาร์ตโฟนที่ใช้งานร่วมกันได้

ไม่รับรองว่าจะสามารถใช้ได้กับสมาร์ตโฟนทุกรุ่น สำหรับรายละเอียดเกี่ยวกับการรองรับการใช้งานของสมาร์ตโฟนกับผลิตภัณฑ์นี้ โปรดอ้างอิงจากข้อมูลบนเว็บไซต์ของเรา

การเชื่อมต่อผ่าน Bluetooth

แหล่งสัญญาณต่อไปนี้จะสามารถใช้ได้เมื่อเชื่อมต่อสมาร์ตโฟนเข้ากับผลิตภัณฑ์นี้ผ่านทาง Bluetooth

- ระบบ Bluetooth Audio
- เชื่อมต่อสมาร์ตโฟนเข้ากับผลิตภัณฑ์นี้ผ่านทาง Bluetooth (หน้า 7)
 - กด 
 - แตะแหล่งสัญญาณที่รองรับการทำงานที่ต้องการ









วิทยุ

ขั้นตอนการเริ่มใช้งาน

- กด 
- แตะ [Radio]
หน้าจอร์วิทยุจะปรากฏขึ้น

การใช้งานเบื้องต้น

คำอธิบายสำหรับหน้าจอร์วิทยุ

 	 เรียกช่องสัญญาณที่ตั้งล่วงหน้า ซึ่งบันทึกไว้ในหน่วยความจำ
	 บันทึกความถี่สถานีวิทยุกระจายเสียงอยู่ในขณะนั้นไปยังเป็น
	แสดงรายชื่อช่องสัญญาณที่ตั้งล่วงหน้า เลือกรายชื่อใดรายชื่อหนึ่ง ([1] ถึง [6]) เพื่อเปลี่ยนไปยังช่องสัญญาณที่ตั้งล่วงหน้า
	เลือกย่านความถี่ FM1 FM2 FM3 หรือ AM
	ใช้งานฟังก์ชัน BSM (หน่วยความจำสถานีที่ดีที่สุด) (หน้า 12)

	การค้นหาด้วยตนเอง
	การค้นหาอัตโนมัติหรือการค้นหาอัตโนมัติแบบต่อเนื่อง การปล่อยมือจากแป้นภายในสองถึงสามวินาทีเป็นการข้ามไปยังสถานีที่ใกล้ที่สุด จากสถานีปัจจุบัน การกดค้างไว้หลายวินาทีจะเป็นการค้นหาอัตโนมัติแบบต่อเนื่อง โดยไม่หยุดค้นหา
	ค้นหาการออกอากาศด้วยข้อมูล PTY (หน้า 12)

การค้นหาด้วยข้อมูล PTY

ท่านสามารถค้นหาสถานีได้โดยใช้ข้อมูล PTY (Programme Type Identification)

หมายเหตุ

ฟังก์ชันนี้จะสามารถใช้ได้เมื่อเลือก FM จูนเนอร์

- 1 และ
- 2 และ หรือ เพื่อเลือกรายการ
สามารถเลือกได้จากรายการการต่อไปนี้:
[News&Info] [Popular] [Classes] [Others]
- 3 และ เพื่อเริ่มการค้นหา

คำแนะนำ
หากท่านและ [ยกเลิก] กระบวนการค้นหาจะถูกยกเลิก

การบันทึกความถี่ออกอากาศที่รับสัญญาณได้ดีที่สุด (BSM)

ฟังก์ชัน BSM (หน่วยความจำสถานีที่ดีที่สุด) จะบันทึกความถี่ออกอากาศ 6 สถานีที่รับสัญญาณได้ดีที่สุด
ไปยังแป้นช่องสัญญาณที่ตั้งล่วงหน้าจาก [1] ถึง [6]

หมายเหตุ

- การบันทึกความถี่ออกอากาศด้วย BSM จะบันทึกแทนที่สถานีที่ท่านบันทึกไว้ก่อนหน้า
- ความถี่ออกอากาศที่บันทึกไว้ก่อนหน้าอาจยังอยู่หากจำนวนความถี่ที่บันทึกไว้ยังไม่ครบกำหนด

- 1 และ เพื่อเริ่มการค้นหา
ในขณะที่ค้นหา ความถี่ออกอากาศ 6 สถานีที่รับสัญญาณได้ดีที่สุดจะถูกบันทึกไปยังแป้นช่องสัญญาณ
ที่ตั้งล่วงหน้าตามลำดับการรับสัญญาณที่ดีที่สุด

การยกเลิกกระบวนการบันทึก

- 1 และ [ยกเลิก]

การตั้งค่าวิทยุ

- 1 กด
- 2 และ ต่อด้วย
- หน้าจอการตั้งค่าระบบจะปรากฏขึ้น
- 3 และ [ตั้งค่า AV Source]
- 4 และ [การตั้งค่าวิทยุ]

รายการเมนูจะแตกต่างกันไปตามแหล่งสัญญาณ

รายการเมนู	คำอธิบาย
[ท้องถิ่น] [เปิด] FM: [ระดับ 1] [ระดับ 2] [ระดับ 3] [ระดับ 4] AM: [ระดับ 1] [ระดับ 2]	Local seek ช่วยให้ท่านสามารถ ค้นหาสถานีวิทยุที่มีการส่งสัญญาณที่ค่อนข้าง หมายเหตุ การตั้งค่า FM (ระดับ 4) (AM (ระดับ 2)) ช่วยให้สามารถรับ สัญญาณได้เฉพาะสถานีที่ดีที่สุด
[FM Step] [100kHz] [50kHz] [AM Step] [9kHz] [10kHz]	ท่านสามารถเลือกระดับการค้นหาอัตโนมัติสำหรับ ย่านความถี่ FM และระดับการค้นหาอัตโนมัติ/แมนนวล สำหรับย่านความถี่ AM หมายเหตุ สำหรับย่านความถี่ FM ระดับการค้นหาแบบแมนนวลจะถูก กำหนดไว้ที่ 50 kHz
[ภูมิภาค]* [เปิด] [ปิด]	เลือกที่จะตรวจสอบรหัสพื้นที่หรือไม่ ระหว่างการค้นหา ด้วย Auto PI
[Alternative FREQ]* [เปิด] [ปิด]	เลือกให้ตัวเครื่องค้นหาความถี่อื่นที่ออกอากาศสถานี เดียวกันอีกครั้ง
[Auto PI] [เปิด] [ปิด]	ค้นหาสถานีที่ออกอากาศด้วยรหัส PI (Program Identification) เดียวกันจากย่านคลื่นความถี่ทั้งหมด โดยอัตโนมัติเมื่อสถานีที่ออกอากาศอยู่มีข้อมูล RDS ประกอบอยู่ด้วย หมายเหตุ การค้นหาด้วย PI จะดำเนินการโดยอัตโนมัติเมื่อจูนเนอร์ ไม่สามารถรับสัญญาณได้ดี แม้ว่าท่านจะตั้งค่าเป็น [ปิด]
[Alarm Interrupt]* [เปิด] [ปิด]	สามารถรับสัญญาณแจ้งเตือนจากความถี่ที่เลือกไว้ล่าสุด หยุดรับฟังแหล่งสัญญาณอื่นชั่วคราว

รายการเมนู	คำอธิบาย
[วิทยุจรรยาบรรณ]* [เปิด] [ปิด]	รับสัญญาณการรายงานสภาพจราจรจากแผนที่ที่เลือกไว้ล่าสุด หยุดรับฟังแหล่งสัญญาณอื่นชั่วคราว
[ข่าวแทรก]* [เปิด] [ปิด]	แทรกการข่าวระหว่างรับฟังแหล่งสัญญาณที่เลือกในปัจจุบัน

* ฟังก์ชันนี้สามารถใช้ได้ก็ต่อเมื่อท่านรับแถบคลื่นความถี่ FM

แผ่นดิสก์

การใส่และการนำแผ่นดิสก์ออก

ท่านสามารถเล่น CD เพลง Video-CD หรือDVD-Video โดยใช้ไดรฟ์ในตัวเครื่องของผลิตภัณฑ์นี้ได้

⚠ ข้อควรระวัง

ห้ามใส่สิ่งอื่นใดที่ไม่ใช่แผ่นดิสก์ลงในช่องใส่แผ่นดิสก์

การใส่แผ่นดิสก์

1 ใส่แผ่นดิสก์ลงในช่องใส่แผ่นดิสก์

แหล่งสัญญาณจะเปลี่ยน จากนั้นเครื่องจะเริ่มทำการเล่น

หมายเหตุ

หากใส่แผ่นดิสก์ที่ไว้อยู่แล้ว ให้เลือก [Disc] เป็นแหล่งสัญญาณ

การนำแผ่นดิสก์ออก

1 กด





การใช้งานเบื้องต้น

คำแนะนำ

- หาก Video-CD ที่มี PBC (ควบคุมการเล่น) ON กำลังเล่นอยู่  จะปรากฏขึ้น
- ท่านสามารถตั้งค่าขนาดหน้าจอสำหรับการแสดงภาพวิดีโอได้ (หน้า 24)

แหล่งสัญญาณเสียง

คำอธิบายสำหรับหน้าจอแหล่งสัญญาณเสียง

	ตัวแสดงหมายเลขแทร็ก
	ตั้งค่าการเล่นซ้ำสำหรับดิสก์ปัจจุบัน/แทร็กปัจจุบัน
	เล่นหรือไม่เล่นแทร็กแบบสุ่ม
	เลือกแทร็กจากรายชื่อและแทร็กใดแทร็กหนึ่งบนรายชื่อเพื่อเริ่มเล่น

แหล่งสัญญาณภาพ







⚠ ข้อควรระวัง









เพื่อความปลอดภัย ท่านจะไม่สามารถรับชมภาพวิดีโอได้ในขณะที่รถเคลื่อนที่ หากต้องการรับชมภาพวิดีโอ ให้หยุดรถในบริเวณที่ปลอดภัยและใส่เบรกมือ

คำอธิบายสำหรับหน้าจอแหล่งสัญญาณภาพ

คำแนะนำ

และที่ส่วนใดก็ได้ของหน้าจอ แผงควบคุมแบบสัมผัสจะปรากฏขึ้น

	 เล่นแบบเฟรมต่อเฟรม
	เล่นแบบสไลด์โมชัน แต่ละครั้งที่ท่านแตะ  จะเป็นการเปลี่ยนความเร็ว 4 ระดับ ตามลำดับต่อไปนี้: 1/16 -> 1/8 -> 1/4 -> 1/2
	แสดงเมนู DVD
	หมายเหตุ ฟังก์ชันนี้อาจไม่สามารถใช้งานได้กับแผ่นดิสก์ DVD บางแผ่นได้ ในกรณีนี้ ให้ใช้เป็นแผงควบคุมแบบสัมผัสในการใช้งานเมนู DVD
	ตั้งค่าการเล่นซ้ำสำหรับทุกไฟล์/ตอนปัจจุบัน/เรื่องปัจจุบัน

	เปลี่ยนภาษาเสียง/คำบรรยาย
	แสดงแถบฟังก์ชันที่ซ่อนอยู่
	ค้นหาส่วนที่ท่านต้องการเล่น และ [Title] [Chapter] [10Key] หรือ [Track] จากนั้นป้อนหมายเลขที่ต้องการตั้งแต่ [0] ถึง [9] การเริ่มเล่นจากหมายเลขที่ท่านลงทะเบียนไว้ ให้แตะ  คำแนะนำ • หากต้องการยกเลิกหมายเลขที่ป้อน ให้แตะ [C] • สำหรับ DVD-Video ท่านสามารถเลือก [Title] [Chapter] หรือ [10Key] • สำหรับ Video-CD ท่านสามารถเลือก [Track] หรือ [10Key]*
	เลือกสัญญาณเสียงออกจาก [L+R] [Left] [Right] [Mix] ฟังก์ชันนี้สามารถใช้ได้กับ Video-CD และ DVD ที่บันทึกด้วย LPCM audio
	เปลี่ยนมุมมองการรับชม (หลายมุมมอง) ฟังก์ชันนี้สามารถใช้ได้กับ DVD ที่มีการบันทึกแบบหลายมุมมอง
	การเล่นตำแหน่งที่ทำการกำหนดไว้ (Bookmark) ฟังก์ชันนี้สามารถใช้ได้กับ DVD-Video ท่านสามารถบันทึกตำแหน่งเป็นบู๊คมาร์กสำหรับแผ่นดิสก์ได้ (ไม่เกิน 5 แผ่น) การลบบู๊คมาร์กบนแผ่นดิสก์ ให้แตะแป้นนี้ค้างไว้
	ย้อนกลับและเริ่มเล่นจากตำแหน่งที่ทำการกำหนดไว้ ฟังก์ชันนี้สามารถใช้ได้กับ DVD-Video และ Video-CD ที่มี PBC (ควบคุมการเล่น)

* PBC (playback control) เท่านั้น

ไฟล์ที่ถูกบีบอัด

การใส่และการนำมีเดียออก

ท่านสามารถเล่นไฟล์เสียง, ไฟล์วิดีโอที่ถูกบีบอัด หรือไฟล์ภาพนิ่งที่บันทึกอยู่ในแผ่นดิสก์หรืออุปกรณ์จัดเก็บข้อมูลภายนอกได้

ข้อควรระวัง

ห้ามใส่สิ่งอื่นใดที่ไม่ใช่แผ่นดิสก์ลงในช่องใส่แผ่นดิสก์

การใส่แผ่นดิสก์

- 1 ใส่แผ่นดิสก์ลงในช่องใส่แผ่นดิสก์
แหล่งสัญญาณจะเปลี่ยน จากนั้นเครื่องจะเริ่มทำการเล่น

หมายเหตุ

หากใส่แผ่นดิสก์ไว้เรียบร้อยแล้ว ให้เลือก [Disc] เป็นแหล่งสัญญาณ

การนำแผ่นดิสก์ออก

- 1 กด 

การเสียบอุปกรณ์จัดเก็บข้อมูล USB

- 1 สาย USB ที่ต่อออกมาจากช่องต่อ USB
- 2 เสียบอุปกรณ์จัดเก็บข้อมูล USB ลงในสาย USB

คำแนะนำ

เชื่อมต่อสาย USB เข้ากับช่องต่อ USB ที่แผงด้านหลังของผลิตภัณฑ์นี้

หมายเหตุ

- ผลิตภัณฑ์นี้อาจไม่สามารถทำงานได้เต็มประสิทธิภาพกับอุปกรณ์จัดเก็บข้อมูล USB บางรุ่น
- ไม่รองรับการใช้งานที่เชื่อมต่อผ่าน USB Hub
- ต้องใช้สาย USB ในการเชื่อมต่อ

การถอดอุปกรณ์จัดเก็บข้อมูล USB

- 1 ดึงอุปกรณ์จัดเก็บข้อมูล USB ออกจากสาย USB

หมายเหตุ

- ก่อนดึงอุปกรณ์จัดเก็บข้อมูล USB ออก ตรวจสอบให้แน่ใจว่าไม่มีการเข้าถึงข้อมูลใดๆ อยู่
- ปิดสวิทช์กุญแจ (ACC OFF) ก่อนดึงอุปกรณ์จัดเก็บข้อมูล USB ออก

ขั้นตอนการเริ่มใช้งาน

สำหรับแผ่นดิสก์

- 1 ใส่แผ่นดิสก์ (หน้า 14)

คำแนะนำ

หากใส่แผ่นดิสก์ไว้เรียบร้อยแล้ว ให้เลือก [Disc] เป็นแหล่งสัญญาณ

สำหรับ USB

1 เสียบอุปกรณ์จัดเก็บข้อมูล USB ลงในสาย USB (หน้า 14)

คำแนะนำ

หากเสียบ USB ไว้อยู่แล้ว ให้เลือก [USB] เป็นแหล่งสัญญาณ

การใช้งานเบื้องต้น

คำแนะนำ







ท่านสามารถตั้งค่าขนาดหน้าจอสำหรับวิดีโอและไฟล์ภาพได้ (หน้า 24)

แหล่งสัญญาณเสียง

คำอธิบายสำหรับหน้าจอแหล่งสัญญาณเสียง (ตัวอย่าง: USB)

คำแนะนำ

เมื่อท่านแตะข้อมูลตัวอักษร ข้อมูลทั้งหมดจะแสดงขึ้นโดยการเลื่อนเฉพาะเมื่อใส่เบรกมือแล้วเท่านั้น

	ตั้งค่าการเล่นซ้ำสำหรับทุกไฟล์/โฟลเดอร์ปัจจุบัน/ไฟล์ปัจจุบัน หมายเหตุ ประเภทการเล่นซ้ำจะขึ้นอยู่กับแหล่งสัญญาณ
	เล่นหรือไม่เล่นไฟล์แบบสุ่ม
	แสดงแถบฟังก์ชันที่ซ่อนอยู่
	สลับประเภทไฟล์มีเดียต่อไปนี้ [Music]: ไฟล์เสียงที่ถูกบีบอัด [Video]: ไฟล์ภาพที่ถูกบีบอัด [Photo]: ไฟล์ภาพ
	เลือกไฟล์จากรายชื่อ และไฟล์บนรายชื่อเพื่อเริ่มเล่น คำแนะนำ การแตะโฟลเดอร์ในรายชื่อจะเป็นการแสดงเนื้อหาของโฟลเดอร์นั้น ท่านสามารถเล่นไฟล์บนรายชื่อได้โดยการแตะที่ไฟล์
	เมื่อคุณแตะไอคอนเลือกหน่วยความจำขณะเชื่อมต่ออุปกรณ์ Android ระบบจะสลับระหว่างหน่วยความจำภายในและหน่วยความจำภายนอก
	เลือกโฟลเดอร์ก่อนหน้าหรือโฟลเดอร์ถัดไป



สลับการแสดงผลข้อมูลเพลงปัจจุบัน

แหล่งสัญญาณภาพ







⚠ ข้อควรระวัง

เพื่อความปลอดภัย ท่านจะไม่สามารถรับชมภาพวิดีโอได้ในขณะที่รถเคลื่อนที่ หากต้องการรับชมภาพวิดีโอ ให้หยุดรถในบริเวณที่ปลอดภัยและใส่เบรกมือ

คำอธิบายสำหรับหน้าจอแหล่งสัญญาณภาพ (ตัวอย่าง: แผ่นดิสก์)

คำแนะนำ

แตะที่ส่วนใดก็ได้ของหน้าจอ แฉกควบคุมแบบสัมผัสจะปรากฏขึ้น







	 เล่นแบบเพิ่มต่อเฟรม
	 เล่นแบบสไลด์โมชัน
	ตั้งค่าการเล่นซ้ำสำหรับทุกไฟล์/โฟลเดอร์ปัจจุบัน/ไฟล์ปัจจุบัน หมายเหตุ ประเภทการเล่นซ้ำจะขึ้นอยู่กับแหล่งสัญญาณ
	เปลี่ยนภาษาเสียง/คำบรรยาย
	สลับประเภทไฟล์มีเดียต่อไปนี้ [Music]: ไฟล์เสียงที่ถูกบีบอัด [Video]: ไฟล์ภาพยนตร์ที่ถูกบีบอัด [CD-DA]: ไฟล์ข้อมูลเสียง (CD-DA)
	เลือกไฟล์จากรายชื่อ และไฟล์บนรายชื่อเพื่อเริ่มเล่น คำแนะนำ การแตะโฟลเดอร์ในรายชื่อจะเป็นการแสดงเนื้อหาของโฟลเดอร์นั้น ท่านสามารถเล่นไฟล์บนรายชื่อได้โดยการแตะที่ไฟล์

แหล่งสัญญาณภาพนิ่ง

คำอธิบายสำหรับหน้าจอภาพนิ่ง

คำแนะนำ

แตะที่ส่วนใดก็ได้ของหน้าจอ แฉกควบคุมแบบสัมผัสจะปรากฏขึ้น

	เลือกโฟลเดอร์ก่อนหน้าหรือโฟลเดอร์ถัดไป
	หมุนภาพที่แสดงอยู่ตามเข็มนาฬิกา 90°
	ตั้งค่าการเล่นซ้ำสำหรับทุกไฟล์/โฟลเดอร์ปัจจุบัน
	เล่นทุกไฟล์ในประเภทการเล่นซ้ำปัจจุบันหรือไม่เล่นแบบสุ่ม
	สลับประเภทไฟล์มีเดียต่อไปนี้ [Music]: ไฟล์เสียงที่ถูกบีบอัด [Video]: ไฟล์ภาพที่ถูกบีบอัด [Photo]: ไฟล์ภาพ
	เลือกไฟล์จากรายชื่อ และโฟล็บนรายชื่อเพื่อเริ่มเล่น
	คำแนะนำ การแตะโฟลเดอร์ในรายชื่อจะเป็นการแสดงเนื้อหาของโฟลเดอร์นั้น ท่านสามารถเล่นไฟล์ บนรายชื่อได้โดยการแตะที่ไฟล์

iPod

การตั้งค่าสำหรับ iPod

เมื่อเชื่อมต่อ iPod/iPhone กับผลิตภัณฑ์นี้ การตั้งค่าจะถูกกำหนดตามอุปกรณ์ที่เชื่อมต่อโดยอัตโนมัติ

การรองรับการใช้งาน iPod/iPhone

ผลิตภัณฑ์นี้รองรับรุ่นของ iPod และเวอร์ชันซอฟต์แวร์ของ iPod/iPhone ต่อไปนี้เท่านั้น รุ่นและเวอร์ชันอื่นๆ อาจทำงานไม่ถูกต้อง

- iPhone 7
- iPhone 7 Plus
- iPhone SE
- iPhone 6s
- iPhone 6s Plus
- iPhone 6
- iPhone 6 Plus

- iPhone 5s
- iPhone 5c
- iPhone 5
- iPhone 4s
- iPod touch (รุ่น6)
- iPod touch (รุ่น5)
- iPod nano (รุ่น7)

การเชื่อมต่อ iPod ของท่าน

สามารถเลือกใช้การเชื่อมต่อดังต่อไปนี้ได้

- iPod/iPhone ที่มีขั้วต่อแบบ 30 พิน (หน้า 27)
เชื่อมต่อผ่านทาง CD-IU51 (แยกจำหน่ายต่างหาก)
- iPod/iPhone ที่มีขั้วต่อแบบ Lightning (หน้า 27)
เชื่อมต่อผ่านทาง CD-IU52 (แยกจำหน่ายต่างหาก)

หมายเหตุ

- บางฟังก์ชันอาจไม่สามารถใช้งานได้ ทั้งนี้ขึ้นอยู่กับรุ่นหรือเวอร์ชันของ iPod
- ห้ามลบแอป Apple Music® ออกจาก iPod ของท่าน เนื่องจากบางฟังก์ชันอาจไม่สามารถใช้งานได้

1 เชื่อมต่อ iPod/iPhone ของท่าน

2 กด

3 แตะ [iPod]



การใช้งานเบื้องต้น



แหล่งสัญญาณเสียง

คำอธิบายสำหรับหน้าจอแหล่งสัญญาณเสียง

คำแนะนำ

เมื่อท่านแตะข้อมูลตัวอักษร ข้อมูลทั้งหมดจะแสดงขึ้นเมื่อเลื่อนดูเฉพาะเมื่อใส่เบรกมือแล้วเท่านั้น

	ตั้งค่าการเล่นซ้ำสำหรับรายชื่อที่เลือกทั้งหมด/เพลงปัจจุบัน
	เล่นเพลงภายในรายชื่อ/อัลบั้มที่เลือกแบบสุ่ม

	เลือกเพลงจากรายชื่อ และที่ประเภท จากนั้นแตะชื่อของรายชื่อเพื่อเล่นรายชื่อที่เลือก หมายเหตุ แต่ละครั้งที่คุณเชื่อมต่อ iPod/iPhone จะต้องใช้เวลาเพิ่มในการเข้าถึงเพลย์ลิส หากมีเพลง 10,000 เพลงใน iPod/iPhone จะต้องใช้เวลาดึงหนึ่งชั่วโมงในการดึงรายชื่อ คำแนะนำ เมื่อท่านและสถานี Apple Music Radio ในหน้าจอรายชื่อ หน้าจอ Apple Music Radio จะปรากฏขึ้น (หน้า 17)
	เปลี่ยนความเร็วของ audiobook

แหล่งสัญญาณ Apple Music® Radio

ข้อมูลสำคัญ

Apple Music Radio อาจไม่มีให้บริการในประเทศหรือพื้นที่ของท่าน สำหรับรายละเอียดเกี่ยวกับ Apple Music Radio โปรดไปที่เว็บไซต์ต่อไปนี้: <http://www.apple.com/music/>

หมายเหตุ

ฟังก์ชันนี้จะสามารถใช้งานได้เมื่อใช้งานฟังก์ชัน iPod กับ iPhone 7, iPhone 7 Plus, iPhone SE, iPhone 6s, iPhone 6s Plus, iPhone 6, iPhone 6 Plus, iPhone 5s, iPhone 5c, iPhone 5, iPhone 4s หรือ iPod touch (รุ่น 5 และ รุ่น 6)

คำอธิบายสำหรับหน้าจอ Apple Music Radio

	แสดงเมนูป๊อปสำหรับ Apple Music Radio <ul style="list-style-type: none"> • แตะ [Play More Like This] เพื่อเล่นเพลงที่คล้ายกันกับเพลงที่เล่นอยู่ในขณะนั้น • แตะ [Play Less Like This] เพื่อตั้งค่าไม่ให้เล่นเพลงที่เล่นอยู่ในขณะนี้ • แตะ [Add to iTunes Wish List] เพื่อเพิ่มเพลงที่เล่นอยู่ในขณะนี้ไปยังรายชื่อเพลงที่ต้องการใน iTunes หมายเหตุ ฟังก์ชันนี้อาจไม่สามารถใช้งานได้ ทั้งนี้ขึ้นอยู่กับสถานะบัญชี Apple Music ของท่าน
	เลือกสถานี Apple Music Radio คำแนะนำ เมื่อท่านเลือกเพลง หน้าจอแหล่งสัญญาณเสียงจะปรากฏขึ้น

AUX

สามารถเล่นภาพหรือเสียงของไฟล์วิดีโอผ่านอุปกรณ์ที่เชื่อมต่อกับช่องต่ออินพุต AUX ได้





⚠️ ข้อควรระวัง

เพื่อความปลอดภัย ท่านจะไม่สามารถรับชมภาพวิดีโอได้ในขณะที่รถเคลื่อนที่ หากต้องการรับชมภาพวิดีโอ ให้หยุดรถในบริเวณที่ปลอดภัยและใส่เบรกมือ

หมายเหตุ

ต้องใช้สาย Mini-jack AV ในการเชื่อมต่อ (แยกจำหน่ายต่างหาก) สำหรับรายละเอียดเพิ่มเติม โปรดอ้างอิงจากเครื่องเล่นภาพจากภายนอกและการแสดงผล (หน้า 28)

ขั้นตอนการเริ่มใช้งาน

- 1 กด 
- 2 แตะ  ด้วย 
- 3 ตรวจสอบให้แน่ใจว่าเปิด [ใช้งาน AUX Input] แล้ว
- 4 กด 
- 5 แตะ [AUX]
หน้าจอ AUX จะปรากฏขึ้น

การใช้งานเบื้องต้น

คำอธิบายสำหรับหน้าจอ AUX

คำแนะนำ

- และที่ส่วนใดก็ได้ของหน้าจอ แผงควบคุมแบบสัมผัสจะปรากฏขึ้น
- ท่านสามารถตั้งค่าขนาดหน้าจอสำหรับการแสดงภาพวิดีโอได้ (หน้า 24)



สลับสัญญาณอินพุตระหว่างภาพและเสียง

การตั้งค่า

ท่านสามารถปรับตั้งการตั้งค่าได้หลากหลายในเมนูหลัก

การตั้งค่าแสดงผลบนหน้าจอ

1 กด

2 และ

3 แตะหนึ่งในประเภทดังต่อไปนี้ จากนั้นเลือกตัวเลือก

- การตั้งค่าระบบ (หน้า 18)
- การตั้งค่ารีม (หน้า 21)
- การตั้งค่าระบบเสียง (หน้า 21)
- การตั้งค่าวิดีโอ (หน้า 22)
- การตั้งค่า Bluetooth (หน้า 7)

การตั้งค่าระบบ

รายการเมนูจะแตกต่างกันไปตามแหล่งสัญญาณ

[ตั้งค่า AV Source]

รายการเมนู	คำอธิบาย
[การตั้งค่าวิทยุ]	(หน้า 12)
[Bluetooth Audio] [เปิด] [ปิด]	การตั้งค่าการเปิดใช้งานแหล่งสัญญาณ Bluetooth Audio

[ใช้งาน AUX Input]

รายการเมนู	คำอธิบาย
[ใช้งาน AUX Input] [เปิด] [ปิด]	ตั้งเป็น [เปิด] สำหรับแหล่งสัญญาณ AUX (หน้า 17)

[Camera Settings]

สำหรับการใช้งานฟังก์ชันกล้องมองหลัง จะต้องติดตั้งกล้องมองหลังซึ่งแยกจำหน่ายต่างหาก (เช่น ND-BC8) (สำหรับรายละเอียด โปรดติดต่อตัวแทนจำหน่ายของท่าน)

▶ กล้องมองหลัง

ผลิตภัณฑ์นี้มีฟังก์ชันที่สามารถแสดงภาพจากกล้องมองหลังที่ติดตั้งบนรถของท่านได้โดยอัตโนมัติ เมื่อคันเกียร์อยู่ในตำแหน่ง REVERSE (R) โหมด Camera View ยังช่วยให้ท่านสามารถตรวจสอบสิ่งที่อยู่ด้านหลังรถในขณะที่ขับได้

▶ สำหรับโหมด Camera View

Camera View สามารถแสดงภาพได้ตลอดเวลา หมายเหตุ : เมื่อตั้งค่านี้ ภาพจากกล้องจะไม่ถูกปรับให้พอดีกับหน้าจอ ทำให้ไม่สามารถดูภาพบางส่วนที่กล้องจับได้ หากต้องการแสดงภาพจากกล้อง ให้แตะ [Camera View] บนหน้าจอการเลือกแหล่งสัญญาณ AV (หน้า 11)

หมายเหตุ

หากต้องการติดตั้งกล้องมองหลังเป็นกล้องสำหรับโหมด Camera View ให้ตั้ง [กล้องด้านหลัง] เป็น [เปิด] (หน้า 18)

⚠ คำเตือน

Pioneer แนะนำให้ใช้กล้องที่ส่งสัญญาณภาพแบบกลับภาพอัตโนมัติ มิฉะนั้น ภาพจากหน้าจออาจปรากฏกลับด้าน

- ให้ตรวจสอบทันทีว่าจอแสดงผลเปลี่ยนเป็นภาพจากกล้องมองหลังหรือไม่ เมื่อเลื่อนคันเกียร์จากตำแหน่งอื่นไปยังตำแหน่งเกียร์ถอยหลัง (REVERSE (R))
- เมื่อหน้าจอเปลี่ยนเป็นภาพจากกล้องมองหลังแบบเต็มจอระหว่างการขับซิปกิต ให้เปลี่ยนเป็นการตั้งค่าที่ตรงข้ามกันใน [ตั้งค่ากล้องมองหลัง]
- หากท่านแตะ ขณะที่ภาพจากกล้องกำลังแสดงอยู่ การแสดงภาพจากกล้องจะปิดลงชั่วคราว

รายการเมนู	คำอธิบาย
[กล้องด้านหลัง] [เปิด] [ปิด]	ตั้งค่าการเปิดทำงานของกล้องมองหลัง
[ตั้งค่ากล้องมองหลัง] [แบดเตอร์]	การตั้งค่าขั้วของกล้องมองหลัง ขั้วของสายที่เชื่อมต่อคือขั้วบวก
[กราวด์]	ขั้วของสายที่เชื่อมต่อคือขั้วลบ
หมายเหตุ	ฟังก์ชันนี้สามารถใช้ได้เมื่อตั้ง [กล้องด้านหลัง] เป็น [เปิด]

[ภาษาระบบ]	
รายการเมนู	คำอธิบาย
[ภาษาระบบ]	เลือกภาษาของระบบ หมายเหตุ <ul style="list-style-type: none"> หากภาษาที่ฝังมากับระบบและภาษาที่เลือกไว้ไม่ตรงกัน ข้อมูลตัวอักษรอาจแสดงผลไม่ถูกต้อง อักษรบางตัวอาจแสดงผลไม่ถูกต้อง

[ตัวควบคุมพวงมาลัย]	
รายการเมนู	คำอธิบาย
[ตัวควบคุมพวงมาลัย] [ปุ่มอะแดปเตอร์] [ไม่ใช่อะแดปเตอร์]	เลือก [ปุ่มอะแดปเตอร์] หรือ [ไม่ใช่อะแดปเตอร์] ตามรีโมทคอนโทรลที่ใช้การติดตั้ง หมายเหตุ <ul style="list-style-type: none"> การตั้งค่านี้สามารถดำเนินการได้เมื่อท่านหยุดรถในบริเวณที่ปลอดภัยและใส่เบรกมือแล้วเท่านั้น ฟังก์ชันนี้อาจไม่สามารถทำงานอย่างถูกต้องได้ ทั้งนี้ขึ้นอยู่กับรถของท่าน ในกรณีนี้ โปรดติดต่อตัวแทนจำหน่ายของท่านหรือศูนย์บริการ PIONEER ที่ได้รับอนุญาต โปรดใช้ชุดสายไฟของ PIONEER สำหรับรถยนต์แต่ละรุ่นเมื่อเชื่อมต่อโหมด [ปุ่มอะแดปเตอร์] หรือเลือก [ไม่ใช่อะแดปเตอร์]

[การตั้งค่า]	
รายการเมนู	คำอธิบาย
[การตั้งค่า]	แตะ [ดินค่า] เพื่อเรียกคืนการตั้งค่าเป็นการตั้งค่าเริ่มต้น ⚠ ข้อควรระวัง อย่าดับเครื่องยนต์ขณะเรียกคืนการตั้งค่า หมายเหตุ <ul style="list-style-type: none"> การตั้งค่านี้สามารถดำเนินการได้เมื่อท่านหยุดรถในบริเวณที่ปลอดภัยและใส่เบรกมือแล้วเท่านั้น แหล่งสัญญาณจะถูกปิดและการเชื่อมต่อ Bluetooth จะถูกตัด ก่อนที่จะเริ่ม

[เสียงเตือน]	
รายการเมนู	คำอธิบาย
[เสียงเตือน] [เปิด] [ปิด]	เลือก [เปิด] เพื่อเปิดเสียงบีบเมื่อกดปุ่มหรือแตะหน้าจอ

[calibration สัมผัสหน้าจอ]	
หากท่านรู้สึกว่าการตอบสนองของการสัมผัสไม่เป็นควบคุมบนหน้าจอต่อสัมผัสของท่าน คลาดเคลื่อนไปจากตำแหน่งจริง ให้ปรับตำแหน่งการตอบสนองของหน้าจอสัมผัส	

หมายเหตุ	
<ul style="list-style-type: none"> อย่าใช้อุปกรณ์ปลายแหลม เช่น ปากกา ลูกกลิ้ง หรือปากกากลไก (mechanical pen) เพราะอาจทำให้หน้าจอเสียหายได้ อย่าดับเครื่องยนต์ขณะบันทึกข้อมูลตำแหน่งที่ปรับตั้งไว้ การตั้งค่านี้สามารถดำเนินการได้เมื่อท่านหยุดรถในบริเวณที่ปลอดภัยและใส่เบรกมือแล้วเท่านั้น 	

รายการเมนู	คำอธิบาย
[calibration สัมผัสหน้าจอ]	<ol style="list-style-type: none"> 1 แตะ [ใช้] 2 แตะมุมทั้งสี่ของหน้าจอตามแนวลูกศร 3 กด <input type="checkbox"/> <p>ผลการปรับตั้งจะถูกบันทึกไว้</p> <ol style="list-style-type: none"> 4 กด <input checked="" type="checkbox"/> อีกครั้ง <p>ดำเนินการปรับตั้ง 16 ตำแหน่ง</p> <ol style="list-style-type: none"> 5 แตะเบา ๆ บริเวณกึ่งกลางของเครื่องหมาย [+] ที่ปรากฏอยู่บนหน้าจอ <p>จุดที่แตะจะแสดงลำดับ</p> <ul style="list-style-type: none"> • เมื่อท่านกด <input checked="" type="checkbox"/> จะเป็นการกลับสู่ตำแหน่งการปรับก่อนหน้า • เมื่อท่านกด <input type="checkbox"/> ค้างไว้ การปรับจะถูกยกเลิก <ol style="list-style-type: none"> 6 กด <input type="checkbox"/> ค้างไว้ <p>ผลการปรับตั้งจะถูกบันทึกไว้</p>

[การตั้งค่า Dimmer]

รายการเมนู	คำอธิบาย
[กำหนดค่า Dimmer]	ตั้งค่าความสว่างของแสงบนหน้าจอ
[อัตโนมัติ]	เปิดหรือปิดความสว่างบนหน้าจอโดยอัตโนมัติตามการเปิดหรือปิดของไฟหน้ารถของท่าน
[ปรับด้วยตนเอง]	เปิดหรือปิดความสว่างบนหน้าจอด้วยตัวเอง
[กำหนดเวลา]	เปิดหรือปิดความสว่างบนหน้าจอตามเวลาที่ตั้งไว้
[กลางวัน / กลางคืน]	ตั้งระยะเวลาของความสว่างบนหน้าจอระหว่างเวลากลางวันหรือกลางคืน ท่านสามารถใช้งานฟังก์ชันนี้ได้เมื่อตั้ง [ปรับด้วยตนเอง] เป็น [กำหนดค่า Dimmer]
[กลางวัน]	ปิดฟังก์ชันความสว่างบนหน้าจอ
[กลางคืน]	เปิดฟังก์ชันความสว่างบนหน้าจอ
[ระยะเวลาDimmer]	ตั้งเวลาที่ต้องการเปิดหรือปิดความสว่างบนหน้าจอ โดยการลากเคอร์เซอร์หรือโดยการแตะ ◀ หรือ ▶ ท่านสามารถใช้งานฟังก์ชันนี้ได้เมื่อตั้ง [กำหนดค่า Dimmer] เป็น [กำหนดเวลา]
คำแนะนำ	<ul style="list-style-type: none">• แต่ละครั้งที่แตะ ◀ หรือ ▶ จะเป็นการเลื่อนเคอร์เซอร์เพื่อปรับเวลาให้ช้าลงหรือเร็วขึ้นครั้งละ 15 นาที• เมื่อวางเคอร์เซอร์ที่ตำแหน่งเดิม เวลาที่สามารถใช้ตัวหรี่ไฟได้คือ 0 ชั่วโมง• เมื่อวางเคอร์เซอร์สำหรับการตั้งค่าเวลาปิดทางด้านซ้ายสุด และวางเคอร์เซอร์สำหรับการตั้งค่าเวลาเปิดทางด้านขวาสุด เวลาที่สามารถใช้ตัวหรี่ไฟได้คือ 0 ชั่วโมง• เมื่อวางเคอร์เซอร์สำหรับการตั้งค่าเวลาเปิดทางด้านซ้ายสุด และวางเคอร์เซอร์สำหรับการตั้งค่าเวลาปิดทางด้านขวาสุด เวลาที่สามารถใช้ตัวหรี่ไฟได้คือ 24 ชั่วโมง
หมายเหตุ	<ul style="list-style-type: none">• การแสดงผลเวลาของแถบการปรับระยะเวลาของตัวหรี่ไฟจะขึ้นอยู่กับ การตั้งค่าการแสดงผลนาฬิกา (หน้า 24)• การตั้งค่านี้สามารถดำเนินการได้เมื่อท่านหยุดรถในบริเวณที่ปลอดภัยและใส่เบรกมือแล้วเท่านั้น

[ปรับแต่งภาพ]

ท่านสามารถปรับแต่งภาพสำหรับแต่ละแหล่งสัญญาณและกล้องมองหลังได้

⚠ ข้อควรระวัง

เพื่อความปลอดภัย ท่านจะไม่สามารถใช้งานบางฟังก์ชันเหล่านี้ได้ในขณะที่รถเคลื่อนที่ หากต้องการเปิดใช้งานฟังก์ชันเหล่านี้ ท่านต้องหยุดรถในบริเวณที่ปลอดภัยและใส่เบรกมือ

หากต้องการปรับเมนูต่อไปนี้ ให้แตะ ◀, ▶, ▲, ▼ เพื่อทำการปรับ

รายการเมนู	คำอธิบาย
[ความสว่าง] [-24] ถึง [+24]	ปรับความเข้มของสีต่ำ
[คอนทราสต์] [-24] ถึง [+24]	ปรับคอนทราสต์
[สี]* [-24] ถึง [+24]	ปรับความอิ่มสี
[โทนสี]* [-24] ถึง [+24]	ปรับโทนของสี (ต้องการเน้นสีแดงหรือเขียว)
[Dimmer] [+1] ถึง [+48]	ปรับความสว่างของจอแสดงผล

* ท่านไม่สามารถปรับ [โทนสี] และ [สี] ของภาพบางภาพได้

หมายเหตุ

- การปรับ [ความสว่าง] [คอนทราสต์] และ [Dimmer] จะบันทึกไว้แยกกันสำหรับสภาวะเมื่อปิดไฟหน้ารถ (เวลากลางวัน) และเปิดไฟหน้ารถ (เวลากลางคืน)
- [ความสว่าง] และ [คอนทราสต์] จะเปลี่ยนกันโดยอัตโนมัติ ขึ้นอยู่กับการตั้งค่า [การตั้งค่า Dimmer]
- สามารถเปลี่ยนการตั้งค่าระยะเวลาในการเปิดหรือปิด [Dimmer] ได้ (หน้า 20)
- การปรับภาพอาจไม่สามารถใช้งานได้กับกล้องมองหลังบางรุ่น
- ค่าต่าง ๆ ที่ปรับตั้งสามารถบันทึกแยกกันได้

[USB MTP]

รายการเมนู	คำอธิบาย
[USB MTP] [เปิด] [ปิด]	ตั้งเป็น [เปิด] เมื่อใช้การเชื่อมต่อ MTP

🔊 การตั้งค่าเสียง

รายการเมนู	คำอธิบาย
[พื้นหลัง] [หน้าแรก] [AV]	เลือกภาพพื้นหลังจากรายการที่ตั้งล่วงหน้าในผลิตภัณฑ์นี้ สามารถตั้งค่าภาพพื้นหลังจากตัวเลือกสำหรับหน้าจอเมนูหลักและหน้าจอการใช้งาน AV
ตั้งค่าจอแสดงผล <input type="checkbox"/> [OFF] (ปิด)	เลือกภาพพื้นหลังของจอแสดงผลที่การตั้งค่าไว้ตามต้องการ ซ่อนพื้นหลังของจอแสดงผล
[ปุ่มเรียงแสดง]*	เลือกสีไฟปุ่มกดจากรายการสีหรือสร้างสีใหม่ด้วยตัวเอง
เป็นเลือกสี <input checked="" type="radio"/> (กำหนดเอง)	เลือกสีที่มีการตั้งค่าไว้ตามความต้องการ แสดงหน้าจอเพื่อกำหนดสีไฟปุ่มด้วยตัวเอง การกำหนดสีด้วยตัวเอง ให้แตะ <input checked="" type="radio"/> จากนั้นแตะ <input type="left"/> หรือ <input type="right"/> เพื่อปรับความสว่างและระดับของสีแดง สีเขียว และสีน้ำเงินเพื่อสร้างสีที่ต้องการ หากต้องการบันทึกสีที่กำหนดไว้ให้หน่วยความจำ ให้แตะ [บันทึก] ค้างไว้ สีที่กำหนดเองนี้จะสามารถใช้ได้ในการจัดค่าสีไฟปุ่มกดครั้งถัดไปโดยการกด <input checked="" type="radio"/>
<input type="radio"/> (สีรัฐ)	คำแนะนำ นอกจากนี้ ท่านยังสามารถปรับโทนสีได้โดยการลากแถบสี
	ค่อย ๆ เลื่อนปรับสีที่ตั้งไว้แล้วอย่างต่อเนื่อง
[รูปแบบ]*	เลือกสีธีม

* ท่านสามารถดูตัวอย่างหน้าจอเมนูหลักหรือหน้าจอการใช้งาน AV ได้โดยการแตะ [หน้าแรก] หรือ [AV] ตามลำดับ

🔊 การตั้งค่าระบบเสียง

รายการเมนูจะแตกต่างกันไปตามแหล่งสัญญาณ รายการเมนูบางอย่างอาจไม่สามารถใช้งานได้เมื่อปิดเสียง

รายการเมนู	คำอธิบาย
[กราฟฟีกอีควอไลซ์] [S.Bass] [Powerful] [Natural] [Vocal] [Flat] [Custom1] [Custom2]	เลือกหรือปรับแต่งกราฟฟีกอีควอไลเซอร์ตามต้องการ เลือกกราฟฟีกที่ท่านต้องการใช้เป็นเกณฑ์ในการปรับแต่ง จากนั้นและความถี่ที่ท่านต้องการปรับ คำแนะนำ • หากท่านทำการปรับเมื่อเลือกกราฟ [S.Bass], [Powerful], [Natural], [Vocal] หรือ [Flat] ไว้ การตั้งค่ากราฟฟีกอีควอไลเซอร์จะเปลี่ยนเป็น [Custom1] โดยอัตโนมัติ • หากท่านทำการปรับเมื่อเลือกกราฟ [Custom2] ไว้ เป็นต้น กราฟ [Custom2] จะได้รับการอัปเดต • สามารถสร้างกราฟ [Custom1] และ [Custom2] ได้กับทุกแหล่งสัญญาณ
[ปรับความสมดุล]	แตะ <input type="up"/> หรือ <input type="down"/> เพื่อปรับความสมดุลของลำโพงหน้า/หลัง ตั้งค่า [หน้า] และ [หลัง] เป็น [0] เมื่อใช้ลำโพง 2 คู่ในระบบ แตะ <input type="left"/> หรือ <input type="right"/> เพื่อปรับความสมดุลของลำโพงซ้าย/ขวา คำแนะนำ นอกจากนี้ ท่านยังสามารถกำหนดค่าโดยการลากจุดบนตารางที่แสดงอยู่ได้ หมายเหตุ เมื่อเลือก [หลัง] เป็นโหมดลำโพง จะสามารถปรับได้เฉพาะความสมดุลเท่านั้น
[ปรับระดับแหล่งสัญญาณ] [-4] ถึง [+4]	ปรับระดับเสียงของแต่ละแหล่งสัญญาณเพื่อป้องกันการเปลี่ยนแปลงของระดับเสียงที่มากเกินไปเมื่อสลับเป็นแหล่งสัญญาณต่าง ๆ ที่ไม่ใช่ FM แตะ <input type="up"/> หรือ <input type="down"/> เพื่อปรับระดับเสียงของแหล่งสัญญาณหลังจากเปรียบเทียบระดับเสียงของ FM จูนเนอร์กับระดับเสียงของแหล่งสัญญาณแล้ว คำแนะนำ หากท่านและบริเวณที่สามารถเลื่อนเคอร์เซอร์ได้โดยตรง การตั้งค่า SLA (การปรับระดับเสียงของแหล่งสัญญาณ) จะเปลี่ยนแปลงเป็นค่าของจุดที่แตะ หมายเหตุ • การตั้งค่าต่าง ๆ จะขึ้นอยู่กับระดับเสียงของ FM จูนเนอร์ ซึ่งยังคงไม่สามารถเปลี่ยนแปลงได้ • ฟังก์ชันนี้ไม่สามารถใช้ได้เมื่อเลือก FM จูนเนอร์เป็นแหล่งสัญญาณ AV
[ซบวูฟเฟอร์] [เปิด] [ปิด]	เลือกเปิดใช้งานหรือปิดใช้งานการปล่อยเสียงออกทางช่องต่อซบวูฟเฟอร์ของผลิตภัณฑ์นี้

รายการเมนู	คำอธิบาย
[ระดับความดังของลำโพง] [Front Left] [Front Right] [Rear Left] [Rear Right] [Subwoofer] [Listening Position]	ปรับระดับเสียงที่ตั้งออกมาจากลำโพงของตำแหน่งในการฟัง 1 และ หรือ เพื่อเลือกตำแหน่งในการฟัง จากนั้นเลือกลำโพงที่จะให้เสียงออก 2 และ หรือ เพื่อปรับระดับเสียงที่ตั้งออกมาจากลำโพงที่เลือก หมายเหตุ สำหรับลำโพงหลัง ฟังก์ชันนี้จะสามารถใช้ได้ก็ต่อเมื่อเลือก [หลัง] ไว้แล้วใน [เอาต์พุตลำโพงด้านหลัง] เท่านั้น
[จุดตัดความถี่]	เลือกชุดลำโพง (filter) ที่จะปรับจุดตัดความถี่ของ HPF หรือ LPF และค่าความชัน (slope) สำหรับชุดลำโพงแต่ละชุด (หน้า 22)
[การตั้งค่าซับวูฟเฟอร์]	เลือกเฟสซับวูฟเฟอร์ จุดตัดความถี่ของ LPF และค่าความชัน (slope) (หน้า 22)
[ตำแหน่งในการฟัง] [ปีจ] [หน้า ซ้าย] [หน้า ขวา] [หน้า] [ทั้งหมด]	เลือกตำแหน่งในการฟังที่ท่านต้องการตั้งเป็นศูนย์กลางของการรับฟัง
[Time Alignment] [Front Left] [Front Right] [Rear Left] [Rear Right] [Subwoofer] [Listening Position]	เลือกหรือปรับการตั้งค่าการหน่วงเวลาเสียง (Time Alignment) ตามต้องการเพื่อแสดงระยะห่างระหว่างตำแหน่งของผู้ฟังและลำโพงแต่ละตัว ท่านต้องทำการวัดระยะห่างระหว่างศีรษะของผู้ฟังกับชุดลำโพงแต่ละตัว 1 และ หรือ เพื่อเลือกตำแหน่งในการฟัง จากนั้นเลือกลำโพงที่ต้องการหน่วงเวลาเสียง 2 และ หรือ เพื่อป้อนระยะห่างระหว่างลำโพงที่เลือกกับตำแหน่งในการฟัง หมายเหตุ ฟังก์ชันนี้สามารถใช้ได้เมื่อตั้งค่าตำแหน่งในการฟังเป็น [หน้า ซ้าย] หรือ [หน้า ขวา]
[BASS Boost] [0] to [+6]	ปรับระดับการเพิ่มเสียงเบส
[เอาต์พุตลำโพงด้านหลัง] [หลัง] [ซับวูฟเฟอร์]	เลือกให้เสียงออกที่ลำโพงหลัง หมายเหตุ ฟังก์ชันนี้จะสามารถใช้ได้เมื่อปิดแหล่งสัญญาณ
[Loudness] [Off] [Low] [Mid] [High]	ที่ระดับความดังเสียงน้อยๆ ชุดขยายช่วงความถี่ต่ำและช่วงความถี่สูง หมายเหตุ ฟังก์ชันนี้ไม่สามารถใช้ได้ขณะที่โทรออกหรือรับสายโดยใช้ฟังก์ชันแอนด์ฟรี

การปรับตั้งค่าจุดตัดความถี่

ท่านสามารถปรับตั้งค่าจุดตัดความถี่ของลำโพงแต่ละตัวได้ โดยสามารถปรับตั้งลำโพงต่อไปนี้ได้:
หน้า, หลัง, ซับวูฟเฟอร์

หมายเหตุ

[การตั้งค่าซับวูฟเฟอร์] จะสามารถใช้ได้เมื่อตั้งค่า [ซับวูฟเฟอร์] ไว้ที่ [เปิด]

- กด
- และ ต่อด้วย
- และ [จุดตัดความถี่] หรือ [การตั้งค่าซับวูฟเฟอร์]
- และ หรือ เพื่อสลับลำโพง
- และ หรือ เพื่อกำหนดตำแหน่งจุดตัด
- และ หรือ เพื่อกำหนดค่าความชัน (slope) ของจุดตัด

นอกจากนี้ ยังสามารถตั้งค่ารายการต่อไปนี้ได้

	สลับเฟสซับวูฟเฟอร์ระหว่างตำแหน่งปกติและกลับเฟส
LPF/HPF	สลับการตั้งค่า LPF/HPF ไปยัง [เปิด] หรือ [ปิด]

การตั้งค่าวีดีโอ

การตั้งค่านี้สามารถใช้ได้เมื่อแหล่งสัญญาณที่เลือกคือ [Disc]

[การตั้งค่า DVD]

รายการเมนู	คำอธิบาย
[ภาษาคำบรรยายได้ภาษา]*1*2*3	ตั้งค่าภาษาคำบรรยายตามต้องการ เมื่อท่านเลือก [Others]
[เสียงบรรยาย]*1*2*3	หน้าจอป้อนรหัสภาษาจะแสดงขึ้น ป้อนรหัสภาษาที่ต้องการจำนวน 4 หลัก จากนั้นและ
[เมนูภาษา]*1*2*3	

รายการเมนู	คำอธิบาย
[ควบคุมอายุผู้ชม]	<p>ตั้งค่าจำกัดการเล่นเพื่อให้เด็กเล็กสามารถรับชมฉากที่มีเนื้อหา รุนแรงหรือเป็นเนื้อหาสำหรับผู้ใหญ่ ท่านสามารถตั้งค่าระดับ การล๊อคควบคุมอายุผู้ชมได้ตามระดับที่ต้องการ</p> <p>1 แตะ [0] ถึง[9] เพื่อป้อนหมายเลขรหัส 4 หลัก</p> <p>2 แตะ [←]</p> <p>ลงทะเบียนหมายเลขรหัส จากนั้น ท่านจะสามารถตั้งค่าระดับ การรับชมได้</p> <p>3 แตะที่เลขใดก็ได้ระหว่าง [1] ถึง [8] เพื่อเลือกระดับที่ ต้องการ</p> <p>ยังตั้งค่าไว้ต่ำเท่าใด ก็จะมีจำกัดอายุผู้ชมมากเท่านั้น</p> <p>4 แตะ [←]</p> <p>ตั้งค่าระดับการล๊อคควบคุมอายุผู้ชม</p> <p>หมายเหตุ</p> <ul style="list-style-type: none"> เราขอแนะนำให้บันทึกหมายเลขรหัสของท่านไว้เพื่อกันลืม ระดับการล๊อคควบคุมอายุผู้ชมจะบันทึกอยู่ในแผ่นดิสก์ ท่านสามารถ ตรวจสอบได้โดยดูที่กล่องใส่แผ่นดิสก์ เอกสารที่ให้มาด้วย หรือบน ตัวแผ่นดิสก์ได้ ท่านไม่สามารถใช้การล๊อคควบคุมอายุผู้ชมกับ แผ่นดิสก์ที่ไม่มีคุณสมบัติระดับการล๊อคควบคุมอายุผู้ชมบันทึกไว้ สำหรับแผ่นดิสก์บางแผ่น ลักษณะการล๊อคควบคุมอายุผู้ชมจะทำงาน โดยข้ามเพียงบางฉากเท่านั้น หลังจากนั้นจะเล่นต่อตามปกติ สำหรับ รายละเอียดเพิ่มเติม โปรดอ้างอิงจากคู่มือการใช้งานที่มาพร้อมกับแผ่นดิสก์
[DVD Auto Play] [เปิด] [ปิด]	<p>ตั้งค่าเพื่อแสดงเมนู DVD โดยอัตโนมัติและเริ่มเล่นจากตอนแรก ของเรื่อง เมื่อใส่แผ่น DVD ที่มีเมนู DVD ลงในเครื่อง</p> <p>หมายเหตุ</p> <p>DVD บางแผ่นอาจทำงานไม่ถูกต้อง หากฟังก์ชันนี้ทำงานได้ไม่สมบูรณ์ ให้ปิดฟังก์ชันนี้และเริ่มเล่น</p>

*1 ท่านสามารถเปลี่ยนภาษาโดยการแตะแป้นเปลี่ยนภาษาระหว่างการเล่นได้

*2 การตั้งค่าที่กำหนดไว้จะไม่ได้รับผลกระทบ แม้ว่าจะมีการเปลี่ยนภาษาระหว่างการเล่นโดยใช้แป้นที่เกี่ยวข้อง

*3 หากไม่สามารถใช้ภาษาที่เลือกได้ ภาษาที่ระบุไว้บนแผ่นดิสก์จะปรากฏขึ้น

[ตั้งเวลาสไลด์โชว์ภาพหนึ่ง]

รายการเมนู	คำอธิบาย
[ตั้งเวลาสไลด์โชว์ภาพหนึ่ง] [5วินาที] [10วินาที] [15วินาที] [ปรับตัวเอง]	เลือกระยะเวลาการเล่นไฟล์ภาพแบบสไลด์โชว์บนผลิตภัณฑ์นี้

[ตั้งค่าสัญญาณวีดีโอ]

รายการเมนู	คำอธิบาย
[AUX] [อัตโนมัติ] [PAL] [NTSC] [PAL-M] [PAL-N] [SECAM]	เลือกการตั้งค่าสัญญาณภาพที่เหมาะสมเมื่อท่านเชื่อมต่อผลิตภัณฑ์นี้เข้ากับอุปกรณ์ AUX
[กล่อง] [อัตโนมัติ] [PAL] [NTSC] [PAL-M] [PAL-N] [SECAM]	เลือกการตั้งค่าสัญญาณภาพที่เหมาะสมเมื่อท่านเชื่อมต่อผลิตภัณฑ์นี้เข้ากับกล่องมองหลัง

เมนูที่ชื่นชอบ

การลงทะเบียนรายการเมนูที่ชื่นชอบในทางลัดจะช่วยให้ท่านสามารถข้ามไปยังหน้าจอเมนูที่ลงทะเบียนไว้อย่างรวดเร็วและง่ายดายโดยการแตะบนหน้าจอ [Favorites]

หมายเหตุ

สามารถลงทะเบียนรายการเมนูในเมนูที่ชื่นชอบได้สูงสุด 12 รายการ



การสร้างเมนูที่ชื่นชอบ

- กด  จากนั้นแตะ 
- แตะไอคอนรูปดาวของรายการเมนู
ไอคอนรูปดาวสำหรับเมนูที่เลือกจะถูกเพิ่มเข้ามา

คำแนะนำ

หากต้องการยกเลิกการลงทะเบียน ให้แตะไอคอนรูปดาวไอคอนลัมนั้นเมนูอีกครั้ง



การเลือก/การลบเมนูที่ชื่นชอบ

- กด  จากนั้นแตะ 
- แตะ 
- หากต้องการเลือก ให้แตะรายการเมนู
หากต้องการลบ ให้แตะไอคอนลัมนั้นเมนูที่ชื่นชอบค้างไว้
รายการเมนูที่เลือกจะถูกลบออกจากหน้าจอ [Favorites]

ฟังก์ชันอื่น ๆ

การตั้งค่าเวลาและวันที่

1. ตั้งเวลาปัจจุบันบนหน้าจอ

2.  หรือ  เพื่อตั้งเวลาและวันที่ที่ต้องการ
ท่านสามารถเลือกจากรายการต่อไปนี้: ปี, เดือน, วันที่, ชั่วโมง, นาที

คำแนะนำ

- ท่านสามารถเปลี่ยนรูปแบบการแสดงผลเวลาเป็น [12 ชั่วโมง] หรือ [24 ชั่วโมง] ได้
- ท่านสามารถเปลี่ยนลำดับของรูปแบบการแสดงผลวันที่ได้: วัน-เดือน, เดือน-วัน

การเปลี่ยนโหมดวิดีโอ

ท่านสามารถตั้งค่าโหมดหน้าจอสำหรับหน้าจอ AV และไฟล์ภาพได้

1. ตั้งเป็นโหมดการแสดงผลหน้าจอ



เป็นโหมดการแสดงผลหน้าจอ

2. ตั้งโหมดที่ต้องการ

[Full]	แสดงภาพขนาด 16:9 แบบเต็มหน้าจอโดยไม่เปลี่ยนอัตราส่วนภาพ หมายเหตุ ภาพวิดีโอจะถูกขยายหรือลดขนาดให้พอดีกับหน้าจอ และคงอัตราส่วนการแสดงผลภาพต้นฉบับเอาไว้
[Zoom]	แสดงภาพโดยขยายออกทางแนวตั้ง
[Normal]	ภาพวิดีโอจะถูกลดขนาดลงในแนวนอนเมื่อเปรียบเทียบกับโหมด [Full] ภาพหนึ่งจะถูกขยายหรือลดขนาดให้พอดีกับหน้าจอ และคงอัตราส่วนการแสดงผลภาพต้นฉบับเอาไว้
[Trimming]	ภาพจะแสดงผลแบบเต็มหน้าจอโดยอัตราส่วนความกว้างต่อความสูงจะคงอยู่เหมือนกับต้นฉบับ หากสัดส่วนของหน้าจอไม่ตรงกับภาพ ภาพจะปรากฏในลักษณะถูกตัดออกบางส่วนไม่ว่าจะเป็นด้านบนล่าง หรือด้านข้าง หมายเหตุ [Trimming] ใช้สำหรับไฟล์ภาพเท่านั้น

คำแนะนำ

- สามารถจัดเก็บการตั้งค่าที่ต่างกันสำหรับแหล่งสัญญาณภาพแต่ละประเภทได้
- เมื่อรับชมวิดีโอในโหมดจอกว้างซึ่งไม่ตรงกับอัตราส่วนการแสดงผลภาพต้นฉบับ ภาพที่ปรากฏอาจแตกต่างออกไป
- ภาพที่ถูกขยายอาจปรากฏเป็นภาพที่คุณภาพต่ำลง

หมายเหตุ

ไฟล์ภาพสามารถตั้งเป็น [Normal] หรือ [Trimming] ได้ในโหมดวิดีโอสกรีน

การคืนค่าผลิตภัณฑ์นี้เป็นค่าเริ่มต้น

ท่านสามารถเรียกคืนการตั้งค่าหรือเนื้อหาที่บันทึกไว้ให้กลับเป็นค่าเริ่มต้นได้จาก [การตั้งค่า] ในเมนู [ตั้งค่าระบบ] (หน้า 19)

การเชื่อมต่อ

การป้องกันลวงหน้า

ผลิตภัณฑ์ใหม่ของท่านและคู่มือเล่มนี้

- อย่าใช้งานผลิตภัณฑ์นี้ แอปพลิเคชันต่างๆ หรืออุปกรณ์เสริมกล้องมองหลัง (หากติดตั้งเพิ่มเติม) หากการใช้งานดังกล่าวจะเป็นการเบี่ยงเบนความสนใจของท่านจากการขับขี่หรือความปลอดภัย โปรดปฏิบัติตามกฎการขับขี่อย่างปลอดภัยเสมอ และปฏิบัติตามข้อบังคับด้านอาการจราจรทั้งหมดที่มีผลบังคับใช้ หากท่านประสบปัญหาในการใช้งานผลิตภัณฑ์นี้ ให้ขับรถยนต์ของท่านเข้าจอดข้างทางในบริเวณที่ปลอดภัยและใส่เบรกมือก่อนทำการปรับตั้งใดๆ ตามความจำเป็น
 - อย่าติดตั้งผลิตภัณฑ์นี้ในบริเวณที่อาจจะมีผลบังคับใช้ (i) บดบังทัศนวิสัยของคอนซอร์ (ii) ทำให้ประสิทธิภาพการทำงานของระบบต่างๆ หรือฟังก์ชันด้านความปลอดภัยของรถยนต์ รวมถึงถุงลมนิรภัย หรือปั๊มไฟฉุกเฉินลดลง หรือ (iii) ทำให้ความสามารถของคอนซอร์ในการควบคุมรถอย่างปลอดภัยลดลง
- ในบางกรณี อาจไม่สามารถติดตั้งผลิตภัณฑ์นี้ได้ เนื่องจากประเภทรถยนต์หรือรูปลักษณะภายในรถยนต์

มาตรการป้องกันที่สำคัญ

คำเตือน

Pioneer ไม่แนะนำให้ท่านติดตั้งผลิตภัณฑ์นี้ด้วยตัวเอง ผลิตภัณฑ์นี้ได้รับการออกแบบมาให้ทำการติดตั้งโดยผู้ติดตั้งที่มีความชำนาญเท่านั้น เราขอแนะนำให้ติดต่อกับตัวแทน Pioneer ที่ได้รับอนุญาต ซึ่งได้รับการอบรมมาเป็นพิเศษและมี

ประสบการณ์ในด้านอุปกรณ์อิเล็กทรอนิกส์รถยนต์เป็นผู้ติดตั้งให้ท่านเท่านั้น ห้ามซ่อมแซมผลิตภัณฑ์นี้ด้วยตัวท่านเอง การติดตั้งหรือซ่อมแซมผลิตภัณฑ์นี้และสายเชื่อมต่อต่างๆ ด้วยตัวเองอาจเสี่ยงต่อการที่ท่านจะถูกไฟช็อตหรือได้รับอันตรายอื่นๆ และอาจทำให้เกิดความเสียหายต่อผลิตภัณฑ์นี้ซึ่งไม่ครอบคลุมอยู่ในการรับประกัน

การป้องกันลวงหน้าก่อนเชื่อมต่อระบบ

คำเตือน

อย่าดำเนินการใดๆ ที่จะเป็นการสร้างความเสี่ยงหรือทำให้ระบบอินเทอร์ล็อกของเบรกมือซึ่งมีหน้าที่ป้องกันท่านจากอันตรายไม่สามารถใช้งานได้ การปลดล๊อค หรือการยกเลิกระบบเบรกมือจะส่งผลให้เกิดการบาดเจ็บ หรือเสียชีวิตได้

ข้อควรระวัง

- ยึดสายทั้งหมดด้วยตัวล็อกสายหรือเทปรัดสายไฟให้หุ้มฉนวนสายเปลือยทั้งหมด
- อย่าต่อสายไฟสีเหลืองของผลิตภัณฑ์นี้หากผ่านออกมาจากห้องโดยสารเข้ากับแบตเตอรี่รถยนต์โดยต่อเพราะการสั้นสะเทือนที่เกิดจากเครื่องยนต์อาจทำให้ฉนวนไหม้จากตำแหน่งการเดินสายไฟห้องโดยสารไปยังห้องเครื่องยนต์ในเกิดความเสียหาย หากฉนวนที่หุ้มสายสีเหลืองฉีกขาดเนื่องจากสัมผัสกับชิ้นส่วนโลหะต่างๆ อาจทำให้เกิดการลัดวงจรได้ซึ่งส่งผลให้เกิดอันตรายอย่างมาก
- การปล่อยให้สายต่างๆ พ้นขอบแผนพวงมาลัยหรือคันเกียร์จะก่อให้เกิดอันตรายอย่างมาก โปรดตรวจสอบให้แน่ใจว่าได้ติดตั้งผลิตภัณฑ์นี้

สายสัญญาณ และสายไฟต่างๆ ในลักษณะหรือตำแหน่งที่ไม่ถูกต้องหรือเป็นอุปสรรคในการขับขี่

- ตรวจสอบให้แน่ใจว่าสายสัญญาณ และสายไฟต่างๆ จะไม่กีดขวางหรือถูกหนีบติดอยู่ในส่วนที่มีการเคลื่อนไหวไปมา โดยเฉพาะพวงมาลัย, คันเกียร์, เบรกมือ, รางเลื่อนที่นั่ง, ประตู หรือชิ้นส่วนสำหรับควบคุมรถยนต์อื่นๆ
- อย่าเดินสายไฟผ่านตำแหน่งที่อาจสัมผัสกับอุณหภูมิสูง หากฉนวนร้อนขึ้น สายไฟอาจได้รับความเสียหาย ซึ่งส่งผลให้เกิดการลัดวงจรหรือความผิดพลาด และอาจทำให้ผลิตภัณฑ์นี้ได้รับความเสียหายถาวร
- ห้ามทำให้สายไฟสั้นลง การกระทำดังกล่าวอาจทำให้วงจรป้องกัน (ดับไฟดับ) ฟิวส์ซีดีเอสหรือตัวกรอง ฯลฯ ทำงานผิดปกติได้
- ห้ามจ่ายไฟไปยังอุปกรณ์อิเล็กทรอนิกส์อื่นๆ โดยการติดตั้งฉนวนสายไฟหลังจ่ายไฟของผลิตภัณฑ์นี้และต่อเข้ากับสายไฟ เพราะจะทำให้กระแสไฟฟ้าที่มีในสายของสายไฟเกินค่าที่กำหนด ทำให้สายไฟร้อนจัด

ก่อนติดตั้งผลิตภัณฑ์นี้

- ใช้ผลิตภัณฑ์นี้กับแบตเตอรี่ขนาด 12 โวลต์ และสายกราวด์ที่ขั้วลบเท่านั้น หากไม่ปฏิบัติตามอาจทำให้เกิดเพลิงไหม้หรือเกิดความผิดพลาดได้
- เพื่อป้องกันการลัดวงจรในระบบ ต้องปลดสายแบตเตอรี่ (-) ออกก่อนการติดตั้ง

การป้องกันความเสียหาย

คำเตือน

- เมื่อต่อกับลำโพงทั้ง 4 แชนเนล ให้ใช้ลำโพงที่รองรับกำลังขับสูงกว่า 50 W (กำลังขับที่ป้อนเข้าสู่สูงสุด) และ มีค่าความต้านทานระหว่าง

4 Ω ถึง 8 Ω อย่าใช้ลำโพงความต้านทาน 1 Ω ถึง 3 Ω กับผลิตภัณฑ์นี้

- เมื่อต่อขั้วฟูเฟอร์ 2 Ω ของข้อต่อลำโพงคู่หลัง ให้ใช้ลำโพงที่รองรับกำลังขับสูงกว่า 70 W (กำลังขับที่ป้อนเข้าสู่สูงสุด)
- *สำหรับวิธีการเชื่อมต่อ โปรดอ้างอิงจากหัวข้อการเชื่อมต่อ
- เมื่อเชื่อมต่อสายสัญญาณสายกราวด์เครื่องนี้หรือเพาเวอร์แอมป์ (แยกจำหน่ายต่างหาก) ก่อนที่ท่านต่อสายกราวด์ สิ่งที่ต้องทำเป็นอันดับแรกควรแน่ใจว่าต่อสายกราวด์เข้ากับส่วนที่เป็นเนื้อโลหะของตัวรถอย่างถูกต้องแล้ว ต่อสายกราวด์ของเพาเวอร์แอมป์และสายกราวด์ของตัวเครื่องนี้ หรืออุปกรณ์อื่นๆ เข้ากับนอตที่รถยนต์ที่แยกกันขนาดนอตที่ต่างกัน หากยึดนอตสายกราวด์ไม่แน่น หลวม หรือหลุดออก อาจทำให้เกิดเพลิงไหม้หรือควันหรือเกิดความเสียหาย

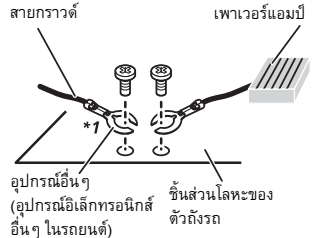

*1 ไม่ได้ให้มาพร้อมกับตัวเครื่องนี้

- เมื่อจำเป็นต้องเปลี่ยนฟิวส์ ให้ใช้เฉพาะฟิวส์ที่มีอัตรากระแสไฟฟ้าตามที่ระบุไว้บนผลิตภัณฑ์นี้เท่านั้น
- ผลิตภัณฑ์นี้ไม่สามารถติดตั้งเข้ากับรถยนต์ที่ไม่ใช่ตำแหน่ง ACC (อุปกรณ์เสริม) บนรถขั้วกุญแจได้

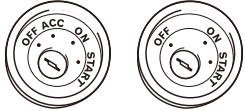

ตำแหน่ง ACC มีตำแหน่ง ACC

- เพื่อป้องกันไฟฟ้าลัดวงจร ให้หุ้มสายไฟที่ไม่ได้เชื่อมต่อด้วยเทปพันสายไฟ โดยเฉพาะอย่างยิ่งให้หุ้มฉนวนสายไฟของลำโพงทั้งหมดที่ไม่ได้ใช้งาน หากไม่หุ้มสายไฟ อาจทำให้เกิดการลัดวงจรได้
- สำหรับการเชื่อมต่อเพาเวอร์แอมป์หรืออุปกรณ์อื่นๆ เข้ากับผลิตภัณฑ์นี้ โปรดอ้างอิงจากคู่มือการใช้งานสำหรับผลิตภัณฑ์ที่จะเชื่อมต่อ
- ภาพสัญลักษณ์  ที่อยู่บนผลิตภัณฑ์หมายถึงไฟฟ้าระแสดง

หมายเหตุสำหรับสายไฟสีน้ำเงิน/สีขาว

- เมื่อเปิดสวิตช์กุญแจ (ACC ON) ไฟควบคุมการทำงานของส่งผ่านสายไฟสีน้ำเงิน/สีขาวเชื่อมต่อสายไฟดังกล่าวกับช่องต่อ remote ของเพาเวอร์แอมป์ภายนอก ช่องต่อควบคุมรีเลย์เสอาอากาศติดรถยนต์ หรือสัญญาณเสอาอากาศแบบบูสเตอร์ (สูงสุด 300 mA 12 V DC) ไฟควบคุม จะส่งผ่านสายไฟสีน้ำเงิน/สีขาวแม้ว่าจะปิดแหล่งสัญญาณเสียงแล้วก็ตาม

แผงด้านหลัง

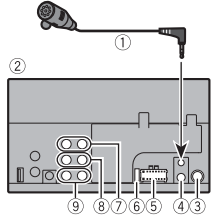

- 1 ไมโครโฟนขนาดสายยาว 3 ม.
 - 2 ผลัดกันที่นี้
 - 3 ช่องต่อเสอาอากาศ
 - 4 ช่องต่อสายรีโมทพวงมาลัย
- เชื่อมต่อเข้ากับอินเตอร์เฟสตัวควบคุมบนพวงมาลัยรถยนต์ของท่าน สำหรับรายละเอียดโปรดติดต่อตัวแทนจำหน่ายของท่าน
- 5 แหล่งจ่ายไฟ
 - 6 ฟิวส์ (10 A)
 - 7 ส่งออกคู่หน้า
 - 8 ส่งออกคู่หลัง
 - 9 ส่งออกทางซันวูฟเฟอร์

สายไฟ

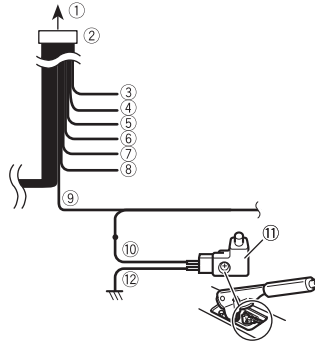

- 1 ไปยังแหล่งจ่ายไฟ
- 2 สายไฟ
- 3 สีเหลือง
ไปยังขั้วที่มีการจ่ายกระแสไฟฟ้า ไม่ว่าสวิตช์กุญแจจะอยู่ในตำแหน่งใด
- 4 สีแดง
ไปยังขั้วไฟฟ้าที่ถูกควบคุมโดยการเปิด/ปิดสวิตช์กุญแจ (12 V DC)
- 5 สีส้ม/สีขาว
ไปที่ขั้วสวิตช์ไฟส่องสว่าง
- 6 สีดำ (กราวด์)
ไปที่ตัวรถ (โลหะ)
- 7 สีม่วง/สีขาว
ต่อสายไฟหนึ่งในสายที่หลอดไฟส่องทางด้านหลัง เส้นที่มีการเปลี่ยนแปลงทางไฟฟ้าเมื่อเปลี่ยนเกียร์ไปที่ตำแหน่งถอยหลัง REVERSE (R) การต่อเชื่อมนี้ จะช่วยให้เครื่องเล่นสามารถรับรู้ได้ว่ารถยนต์ขับเคลื่อนไปข้างหน้า หรือถอยหลัง
- 8 สีน้ำเงิน/สีขาว
เชื่อมต่อ ไฟควบคุมการทำงานของระบบเข้ากับเพาเวอร์แอมป์ (สูงสุด 300 mA 12 V DC)

- 9 สีเขียวอ่อน
เป็นสายที่ใช้ในการตรวจสอบสถานะ ON/OFF ของเบรกมือ สำหรับจอตกร สายเส้นนี้ต้องต่อเข้ากับส่วนที่ใช้สวิตช์ที่จ่ายกำลังผ่านเบรกมือ
- 10 หลังผ่านสวิตช์จ่ายไฟ
- 11 สวิตช์เบรกมือ
- 12 ด้านกราวด์

สายลำโพง

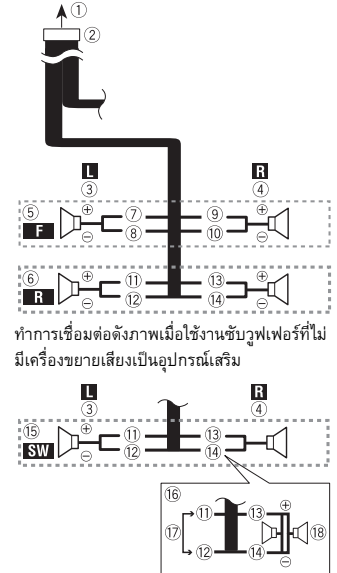

- 1 ไปยังแหล่งจ่ายไฟ
- 2 สายไฟ
- 3 ด้านซ้าย
- 4 ด้านขวา

- ⑤ ลำโพงคู่หน้า
- ⑥ ลำโพงคู่หลัง
- ⑦ สีขาว
- ⑧ สีขาว/สีดำ
- ⑨ สีเทา
- ⑩ สีเทา/สีดำ
- ⑪ สีเขียว
- ⑫ สีเขียว/สีดำ
- ⑬ สีม่วง
- ⑭ สีม่วง/สีดำ
- ⑮ ขั้ววูฟเฟอร์ (4 Ω)

- ⑯ เมื่อใช้ขั้ววูฟเฟอร์ 2 Ω ต้องต่อขั้ววูฟเฟอร์เข้ากับสายสีม่วงและสีม่วง/สีดำของตัวเครื่องนี้ ห้ามเชื่อมต่อกับสายอื่นที่ไม่ใช่สายสีเขียว และสายสีเขียว/สีดำ
- ⑰ ไม่ใช่
- ⑱ ขั้ววูฟเฟอร์ (4 Ω) × 2

หมายเหตุ

- เมื่อเชื่อมต่อขั้ววูฟเฟอร์เข้ากับผลิตภัณฑ์นี้แทนลำโพงหลัง ให้เปลี่ยนการตั้งค่าเอาต์พุตด้านหลังในการตั้งค่าเริ่มต้น เอาต์พุตขั้ววูฟเฟอร์ของผลิตภัณฑ์นี้เป็นแบบช่องโมโนสำหรับรายละเอียดเพิ่มเติม โปรดอ้างอิงจาก [Rear Speaker Output] (หน้า 22)
- หากใช้ลำโพงเพียงคู่เดียว อย่าเชื่อมต่อสิ่งๆ เข้ากับสายลำโพงที่ไม่ได้เชื่อมต่ออยู่กับลำโพง

เพาเวอร์แอมป์ (แยกจำหน่ายต่างหาก)

ไม่มีแอมป์ภายใน

ข้อมูลสำคัญ

เมื่อใช้การเชื่อมต่อนี้ จะไม่มีการใช้สายลำโพง

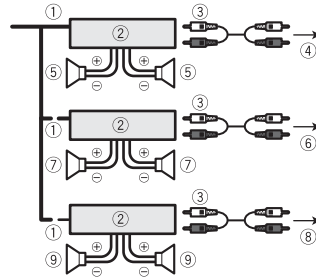

มีแอมป์ภายใน

ข้อมูลสำคัญ

สัญญาณลำโพงหน้าและลำโพงหลังจะถูกส่งผ่านออกจากลำโพงเมื่อใช้การเชื่อมต่อนี้

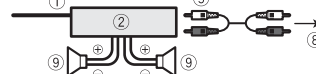

- ① ไฟควบคุมการสั่งงานของระบบเชื่อมต่อกับสายสีน้ำเงินสีขาว (แยกจำหน่ายต่างหาก)
- ② เชื่อมต่อกับสาย RCA (แยกจำหน่ายต่างหาก)
- ③ ไปที่ลำโพงคู่หลัง
- ④ ไปที่ลำโพงคู่หน้า
- ⑤ ลำโพงคู่หน้า
- ⑥ ไปที่ลำโพงคู่หน้า
- ⑦ ลำโพงคู่หน้า
- ⑧ ไปที่ขั้ววูฟเฟอร์
- ⑨ ขั้ววูฟเฟอร์

หมายเหตุ

- ท่านสามารถเปลี่ยนเอาต์พุต RCA ของขั้ววูฟเฟอร์ได้โดยขึ้นอยู่กับระบบขั้ววูฟเฟอร์ของท่าน
- เอาต์พุตขั้ววูฟเฟอร์ของผลิตภัณฑ์นี้เป็นแบบช่องเสียงเดี่ยว

iPod/iPhone และสมาร์ตโฟน

หมายเหตุ

สำหรับรายละเอียดเกี่ยวกับการเชื่อมต่ออุปกรณ์ภายนอกโดยใช้สายที่แยกจำหน่ายต่างหาก โปรดอ้างอิงจากคู่มือที่ให้มากับสาย

iPod/iPhone ที่มีขั้วต่อแบบ Lightning

การเชื่อมต่อผ่านพอร์ต USB

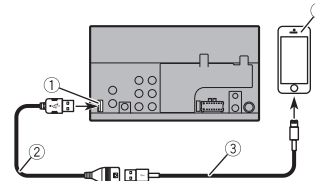

- ① พอร์ต USB
- ② สายต่อ USB ขนาด 1.5 ม.
- ③ สายอินเตอร์เฟส USB สำหรับ iPod/iPhone (CD-IU52) (แยกจำหน่ายต่างหาก)
- ④ iPhone ที่มีขั้วต่อแบบ Lightning

iPhone ที่มีขั้วต่อแบบ 30 พิน

การเชื่อมต่อผ่านพอร์ต USB

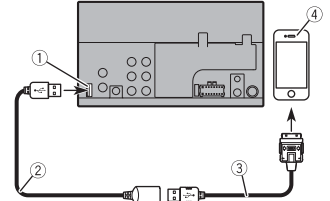

- ① พอร์ต USB
- ② สายต่อ USB ขนาด 1.5 ม.
- ③ สายอินเตอร์เฟส USB สำหรับ iPod/iPhone (CD-IU51) (แยกจำหน่ายต่างหาก)
- ④ iPhone ที่มีขั้วต่อแบบ 30 พิน

สมาร์ตโฟน (อุปกรณ์ Android)

การเชื่อมต่อผ่านพอร์ต USB

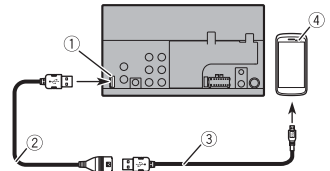

- ① พอร์ต USB
- ② สายต่อ USB ขนาด 1.5 ม.

- ③ USB - สายไมโคร USB (Type USB A - ไมโคร USB B) (ให้มากับ CD-MU200 (แยกจำหน่ายต่างหาก))
USB สาย Type-C (Type USB A - USB C) (ให้มากับ CD-CU50 (แยกจำหน่ายต่างหาก))
- ④ สมาร์ทโฟน

หมายเหตุ

ความยาวของ Type USB A - สายไมโคร USB B ต้องไม่เกิน 2 ม. และ Type USB A - USB C ต้องไม่เกิน 4 ม. ตามมาตรฐานสาย USB หากใช้สายอื่นนอกเหนือจากที่ระบุข้างต้น ตัวเครื่องเล่นนี้อาจทำงานได้ไม่ถูกต้อง

กล้อง

เกี่ยวกับกล้องมองหลัง

เมื่อท่านใช้กล้องมองหลัง ภาพจะเปลี่ยนเป็นภาพจากกล้องมองหลังโดยอัตโนมัติ เมื่อเลื่อนคันเกียร์ไปที่ **REVERSE (R)** โหมด **Camera View** ยังช่วยให้ท่านสามารถตรวจสอบสิ่งที่อยู่ด้านหลังรถในขณะที่ขับขีได้

คำเตือน

ใช้ช่องต่อเข้านี้เพื่อแสดงภาพการมองเห็นทางด้านหลังเท่านั้น การใช้งานอื่นๆ อาจทำให้เกิดการบาดเจ็บหรือเกิดความเสียหายได้

ข้อควรระวัง

- ภาพบนหน้าจออาจปรากฏกลับด้าน
- ท่านสามารถใช้กล้องมองหลังเป็นตัวช่วยในการตรวจสอบรถพ่วง หรือช่วยในการถอยรถเข้าช่องจอดรถที่แคบได้ ห้ามใช้เพื่อวัตถุประสงค์ด้านความบันเทิง
- สิ่งต่างๆ ที่ปรากฏในภาพจากกล้องมองหลังอาจอยู่ใกล้กว่าหรือไกลกว่าความเป็นจริง
- ส่วนแสดงภาพของการแสดงภาพแบบเต็มจอที่ปรากฏขณะถอยรถหรือขณะตรวจสอบบริเวณด้านหลังรถอาจแตกต่างกันเล็กน้อย

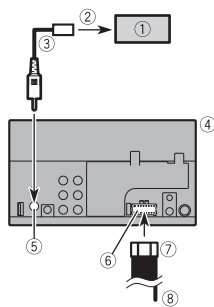

- ① กล้องมองหลัง (ND-BC8) (แยกจำหน่ายต่างหาก)
 - ② ไปที่สัญญาณภาพออก
 - ③ สาย RCA (ให้มาพร้อมกัับ ND-BC8)
 - ④ ผลัดคันทีนี้
 - ⑤ ภาพจากกล้องมองหลัง (R.C IN)
 - ⑥ แหล่งจ่ายไฟ
 - ⑦ สายไฟ
 - ⑧ สีม่วง/สีขาว (อินพุตสัญญาณเกียร์ถอยหลัง)
- โปรดอ้างอิงจาก สายไฟ (หน้า 26)

หมายเหตุ

- หากต้องการติดตั้งกล้องมองหลัง โปรดปฏิบัติตามคำแนะนำสำหรับการติดตั้งกล้องมองหลัง และใช้กล้องมองหลังที่มีสายไฟเชื่อมต่อกับสวิตช์ ACC เท่านั้น
- เชื่อมต่อเฉพาะกล้องมองหลังเข้ากับ **R.C IN** ห้ามเชื่อมต่อกับอุปกรณ์อื่น
- การตั้งตำแหน่งอย่างอาจจำเป็นต้องใช้กล้องมองหลัง สำหรับรายละเอียดเพิ่มเติม โปรดอ้างอิงจาก [Camera Settings] (หน้า 18)

เครื่องเล่นภาพจากภายนอกและการแสดงผล

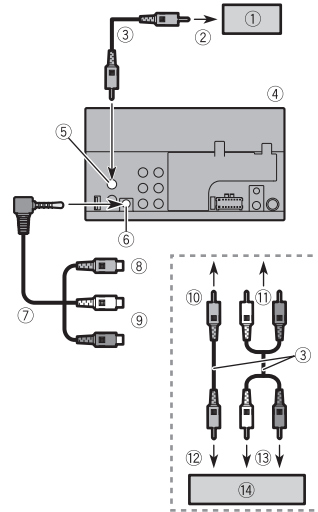

- ① จอแสดงภาพทางด้านหลังที่มีช่องต่อสัญญาณเข้าแบบ RCA
- ② ไปที่สัญญาณภาพเข้า
- ③ สาย RCA (แยกจำหน่ายต่างหาก)
- ④ ผลัดคันทีนี้
- ⑤ ช่องต่อสัญญาณภาพออกไปทางด้านหลัง (V OUT)
- ⑥ อินพุต AUX
- ⑦ สาย Mini Jack AV (แยกจำหน่ายต่างหาก)
- ⑧ สีเหลือง
- ⑨ สีแดง, สีขาว
- ⑩ ไปที่สีเหลือง
- ⑪ ไปที่สีแดง, สีขาว

- ⑫ ไปที่สัญญาณภาพออก
- ⑬ ไปที่สัญญาณเสียงออก
- ⑭ เครื่องเล่นภาพจากภายนอก (แยกจำหน่ายต่างหาก)

คำเตือน

ห้ามติดตั้งจอแสดงผลด้านหลังในตำแหน่งที่คนขับสามารถรับชมวิดีโอขณะขับขีได้
เอาต์พุตวิดีโอด้านหลังของผลิตภัณฑ์นี้ไม่ไว้สำหรับเชื่อมต่อจอแสดงผลเพื่อให้ผู้โดยสารบนที่นั่งแถวหลังรับชมวิดีโอ

ข้อควรระวัง

เมื่อต้องเชื่อมต่อสาย ต้องแน่ใจว่าใช้สาย Mini Jack AV (แยกจำหน่ายต่างหาก) เพราะหากใช้สายชนิดอื่น ตำแหน่งของสายอาจไม่ถูกต้องส่งผลให้ภาพและเสียงเกิดสัญญาณรบกวน

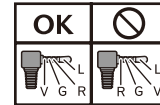

L: สัญญาณเสียงด้านซ้าย (สีขาว)
R: สัญญาณเสียงด้านขวา (สีเหลือง)
V: สัญญาณภาพ (สีเหลือง)
G: กราวด์

การติดตั้ง

การป้องกันลั่วงหน้ำก่อนการติดตั้ง

คำเตือน

- ห้ามติดตั้งผลิตภัณฑ์นี้ในบริเวณ หรือในลักษณะที่:
 - อาจทำให้คนขับหรือผู้โดยสารได้รับบาดเจ็บในกรณีที่เกิดอุบัติเหตุขึ้น
 - อาจรบกวนการควบคุมรถของคนขับ เช่น บนพื้นรองเท้าบริเวณด้านหน้าที่นั่งคนขับ หรือใกล้กับพวงมาลัยหรือคันเกียร์

- เพื่อให้การติดตั้งเป็นไปอย่างถูกต้อง โปรดใช้ชิ้นส่วนที่หามาโดยปฏิบัติตามข้อกำหนดที่ระบุไว้ หากมีชิ้นส่วนใดที่ไม่ได้ให้มา กับผลิตภัณฑ์นี้ ให้ใช้ชิ้นส่วนตามที่กำหนดไว้ซึ่งสามารถใช้แทนกันได้ หลังจากที่ได้ตรวจสอบกับตัวแทนจำหน่ายของท่านแล้วว่าสามารถใช้ได้ หากใช้งานชิ้นส่วนอื่นนอกเหนือจากที่ให้มาหรือใช้ชิ้นส่วนซึ่งไม่รองรับการทำงาน อาจทำให้ชิ้นส่วนภายในของผลิตภัณฑ์นี้เสียหายหรืออาจทำให้การติดตั้งไม่แน่นหนาพอ ทำให้ผลิตภัณฑ์หลุดออก
- อย่าติดตั้งผลิตภัณฑ์นี้ในบริเวณที่อาจจะ
 - (i) บดบังทัศนวิสัยของคนขับ
 - (ii) ทำให้ประสิทธิภาพการทำงานของระบบต่างๆ หรือฟังก์ชันด้านความปลอดภัยของรถยนต์ รวมถึงถุงลมนิรภัย หรือปั๊มไฟฉุกเฉินลดลง หรือ
 - (iii) ทำให้ความสามารถของคนขับในการควบคุมรถอย่างปลอดภัยลดลง
- ห้ามติดตั้งผลิตภัณฑ์นี้ที่ด้านหน้าหรือบริเวณที่ติดกับแผงหน้าปัด ประตู หรือเสาประตู ซึ่งเป็นตำแหน่งที่หนึ่งในถุงลมนิรภัยด้านคนขับอาจพองตัวออก โปรดอ้างอิงตำแหน่งการพองตัวของถุงลมนิรภัยด้านหน้าจากคู่มือการใช้งานรถยนต์ของท่าน

ก่อนการติดตั้ง

- ติดตั้งตัวแทนจำหน่ายที่อยู่ใกล้ที่สุดหากจำเป็นต้องเจาะรูหรือทำการดัดแปลงอื่นๆ กับตัวรถ เพื่อทำการติดตั้งผลิตภัณฑ์
- ก่อนการติดตั้งผลิตภัณฑ์นี้ในขั้นตอนสุดท้าย ให้เชื่อมต่อสายไฟชั่วคราวเพื่อตรวจสอบให้แน่ใจว่าการเชื่อมต่อจุดต่างๆ เป็นไปอย่างถูกต้อง และระบบสามารถทำงานได้ตามปกติ

หมายเหตุเกี่ยวกับการติดตั้ง

- อย่าติดตั้งผลิตภัณฑ์นี้ในบริเวณที่สัมผัสกับอุณหภูมิสูงหรือความชื้น เช่น:
 - บริเวณที่ใกล้กับเครื่องทำความร้อน ช่องลม หรือระบบปรับอากาศ
 - บริเวณที่สัมผัสกับแสงแดดโดยตรง เช่น ตำแหน่งแผงหน้าปัด
 - บริเวณที่อาจสัมผัสกับน้ำฝน เช่น ใกล้กับประตู หรือบนพื้นรถ
- ติดตั้งผลิตภัณฑ์นี้ในแนวขนานกับพื้นผิวโดยมีความเอียงระหว่าง 0 ถึง 30 องศา (เอียงไปทางซ้ายหรือขวาไม่เกิน 5 องศา) การติดตั้งผลิตภัณฑ์ไม่ถูกต้องโดยมุมเอียงเกินค่าที่กำหนดไว้ เป็นการเสี่ยงที่จะทำให้ การแสดงตำแหน่งรถผิดพลาด และอาจทำให้ประสิทธิภาพการแสดงผลลดลงด้วย

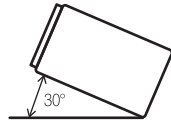

- ในการติดตั้ง ต้องคำนึงถึงการกระจายความร้อนที่เหมาะสมจะใช้งานผลิตภัณฑ์ด้วย ดังนั้นต้องเว้นระยะห่างด้านหลังของแผงด้านหลังให้เพียงพอ และห้ามสายต่างๆ ที่หย่อนไม่ให้เกิดขวางช่องลม

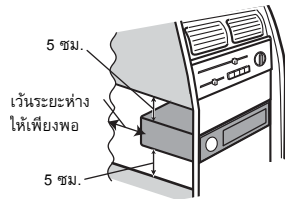

การติดตั้งโดยใช้วัสดุที่ด้านข้างผลิตภัณฑ์นี้

- 1 ยึดผลิตภัณฑ์นี้เข้ากับโครงยึดสำหรับติดตั้งวิทยุจากโรงงาน จัดตำแหน่งผลิตภัณฑ์นี้โดยให้วัสดุของผลิตภัณฑ์ตรงกับรูสกรูของโครงยึด แล้วขันสกรูสามตำแหน่งในแต่ละด้านให้แน่น

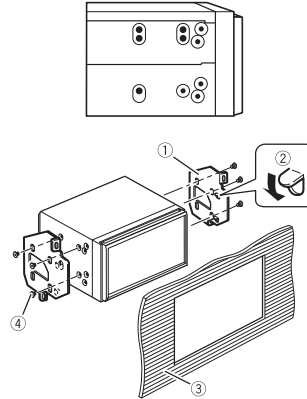

- 1 โครงยึดสำหรับติดตั้งวิทยุจากโรงงาน
 - 2 หากแกนนี้เป็นอุปกรณ์ต่อการติดตั้ง ท่านอาจปิดแกนไปทางอื่นเพื่อให้ติดตั้งได้สะดวกขึ้น
 - 3 แผงหน้าปัดหรือคอนโซล
 - 4 สกรู
- โปรดแน่ใจว่าใช้สกรูที่เหมาะสมกับผลิตภัณฑ์นี้

การติดตั้งไมโครโฟน

- ติดตั้งไมโครโฟนในทิศทางและระยะห่างที่ไมโครโฟนจะสามารถรับเสียงของคนขับได้ดีที่สุด
- โปรดแน่ใจว่าปัด (ACC OFF) ผลิตภัณฑ์แล้ว ก่อนเชื่อมต่อไมโครโฟน
- ความยาวของสายไมโครโฟนอาจสั้นเกินไป หากท่านติดตั้งไมโครโฟนบนแผงบังแดด ทั้งนี้ขึ้นอยู่กับรุ่นรถ ในกรณีนี้ ให้ติดตั้งไมโครโฟนลงบนแกนพวงมาลัย

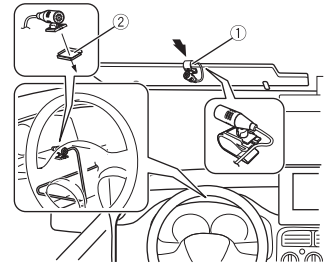

- 1 ไมโครโฟนจะติดตั้งอยู่บนแผงบังแดด
- 2 ไมโครโฟนจะติดตั้งอยู่บนแกนพวงมาลัยใช้ตัวล็อกที่แยกจำหน่ายต่างหากในการยึดสายเข้าด้วยกันในตำแหน่งที่จำเป็นภายในรถยนต์ หากต้องการติดตั้ง โปรดติดต่อตัวแทนจำหน่ายของท่านหรือศูนย์บริการ Pioneer ที่ได้รับอนุญาต

ภาคผนวก

การแก้ไขปัญหา

หากท่านประสบปัญหาในการใช้งานผลิตภัณฑ์นี้ โปรดอ้างอิงจากหัวข้อนี้ เนื้อหาต่อไปนี้จะแสดงถึง

ปัญหาพื้นฐานที่พบโดยทั่วไป พร้อมทั้งสาเหตุที่เป็นไปได้และวิธีแก้ไข หากไม่สามารถแก้ไขปัญหาคตามวิธีที่แนะนำได้ โปรดติดต่อตัวแทนจำหน่ายของท่านหรือศูนย์บริการ Pioneer ที่ได้รับอนุญาตที่อยู่ใกล้ที่สุด

ปัญหาทั่วไป

หน้าจอไม่สามารถใช้งานจากการสัมผัส
หน้าจอแสดงผลดี

→ เปิดโหมด Power off

- กดปุ่มใดก็ได้บนผลิตภัณฑ์นี้เพื่อเปลี่ยนโหมด

ปัญหาเกี่ยวกับหน้าจอ AV

ไม่สามารถเล่น CD หรือ DVD

→ ใส่แผ่นดิสก์กลับด้าน

- ใส่แผ่นดิสก์โดยให้ด้านที่มีฉลากหงายขึ้น

→ แผ่นดิสก์สกปรก

- ทำความสะอาดแผ่นดิสก์

→ แผ่นดิสก์มีรอยแตกหรือได้รับความเสียหาย

- ใส่แผ่นดิสก์ซึ่งเป็นแผ่นวงกลมขนาดมาตรฐาน

→ รูปแบบไฟล์บนแผ่นดิสก์เป็นรูปแบบที่ไม่รองรับ

- ตรวจสอบรูปแบบไฟล์

→ รูปแบบของแผ่นดิสก์เป็นประเภทที่ไม่สามารถเล่นได้

- เปลี่ยนแผ่นดิสก์

→ แผ่นดิสก์ที่ใส่ลงในเครื่องเป็นประเภทที่ผลิตภัณฑ์นี้ไม่สามารถเล่นได้

- ตรวจสอบประเภทของแผ่นดิสก์

มีข้อความเตือนขึ้นที่หน้าจอ และไม่แสดงภาพวิดีโอ

→ ไม้ได้เชื่อมต่อสายเบรกมือหรือไม้ได้ใส่เบรกมือ

- เชื่อมต่อสายเบรกมือให้ถูกต้อง แล้วใส่เบรกมือ

→ ระบบอินเตอร์ล็อกของเบรกมือเปิดทำงาน

- หยุดรถในบริเวณที่ปลอดภัยและใส่เบรกมือ

ไม่มีเสียงออกมา ระดับเสียงไม่เพิ่มขึ้น

→ ระบบจะเล่นภาพนิ่ง เล่นแบบสไลด์โชว์ หรือ

เล่นแบบเฟรมต่อเฟรมด้วย DVD-Video

- ระหว่างที่เล่นภาพนิ่ง เล่นแบบสไลด์โชว์ขึ้นหรือเล่นแบบเฟรมต่อเฟรมด้วย DVD-Video จะไม่มีเสียงดังออกมา

→ ระบบหยุดเล่นชั่วคราวหรือเล่นย้อนกลับหรือ

ค้นหาไปยังหน้าแบบรีเวิร์สระหว่างการเล่นแผ่นดิสก์

- สำหรับมีเดียที่นอกเหนือจาก CD เพลง (CD-DA) จะไม่มีเสียงออกเมื่อเล่นย้อนกลับหรือค้นหาไปยังหน้าแบบรีเวิร์

โอคอน แสดงขึ้น และไม่สามารถใช้งานได้

→ ไม่รองรับการทำงานรูปแบบวีดีโอ

- ไม่สามารถใช้งานได้ (ตัวอย่างเช่น DVD ที่เล่นอยู่ไม่มีฟังก์ชันมุมมอง, ระบบเสียง, ภาษาคำบรรยาย ฯลฯ)

ภาพไม่ชัด/บิดเบี้ยวและมีดมากระหว่างการเล่น

→ แผ่นดิสก์มีคุณสมบัติสัญญาณป้องกันการ

คัดลอก (แผ่นดิสก์บางแผ่นอาจมีคุณสมบัตินี้)

- เนื่องจากผลิตภัณฑ์นี้รองรับระบบการป้องกันการคัดลอกสัญญาณอะนาล็อก ภาพที่ออกมาจึงอาจปรากฏแบบเส้นเร็วๆ ในแนวนอนหรือความไม่สมบูรณ์อื่น ๆ เมื่อรับชมแผ่นดิสก์ที่มีสัญญาณป้องกันดังกล่าวบนจอแสดงผลบางรุ่น สิ่งนี้ไม่ใช่ความผิดปกติ

ไม่สามารถใช้งาน iPod ได้

→ iPod คำจ

- เชื่อมต่อ iPod อีกครั้งด้วยสายอินเตอร์เฟส

USB สำหรับ iPod/iPhone

- อัปเดตเฟิร์มแวร์ซอฟต์แวร์ของ iPod

→ เกิดความผิดปกติขึ้น

- เชื่อมต่อ iPod อีกครั้งด้วยสายอินเตอร์เฟส

USB สำหรับ iPod/iPhone

- หยุดรถในบริเวณที่ปลอดภัย แล้วปิดสวิตช์

กุญแจ (ACC OFF) จากนั้น ให้เปิดสวิตช์

กุญแจ (ACC ON) อีกครั้ง

- อัปเดตเฟิร์มแวร์ซอฟต์แวร์ของ iPod

→ เชื่อมต่อสายไม่ถูกต้อง

- เชื่อมต่อสายให้ถูกต้อง

ไม่ได้ยินเสียงจาก iPod

→ สัญญาณเสียงเปลี่ยนโดยอัตโนมัติ เมื่อมี

การเชื่อมต่อ Bluetooth และ USB พร้อมกัน

- ใช้ iPod ในการกำหนดสัญญาณเสียง

ไปยังแหล่งสัญญาณที่ต้องการฟัง

ปัญหาเกี่ยวกับหน้าจอโทรศัพท์

ไม่สามารถโทรออกได้เนื่องจากเป็นแบบ
แฉงควบคุมแบบสัมผัสสำหรับการโทร
ไม่ทำงาน

→ โทรศัพท์ของท่านอยู่บนเขตพื้นที่ให้บริการ

- ลองเชื่อมต่ออีกครั้งเมื่อเข้าสู่เขตพื้นที่ให้บริการ

→ ไม่มีการเชื่อมต่อระหว่างโทรศัพท์มือถือ

ของท่านกับผลิตภัณฑ์นี้

- ปฏิบัติตามขั้นตอนการเชื่อมต่อ

→ กรณีที่เชื่อมต่อโทรศัพท์มือถือสองเครื่องเข้ากับ

ผลิตภัณฑ์นี้พร้อมกัน ถ้ากำลังต่อสาย รอสาย

หรือโทรออกด้วยโทรศัพท์เครื่องแรก จะไม่

สามารถโทรออกโดยใช้โทรศัพท์เครื่องที่สองได้

- เมื่อการใช้งานโทรศัพท์เครื่องแรกสิ้นสุดลง

ให้ใช้แป้นสลับอุปกรณ์ในการสลับเป็น

โทรศัพท์เครื่องที่สอง จากนั้นจึงทำการ

โทรออก

ข้อความแสดงความผิดปกติ

เมื่อเกิดปัญหาขึ้นกับผลิตภัณฑ์นี้ ข้อความแสดง
ความผิดปกติจะปรากฏขึ้นบนหน้าจอ โปรดอ่าน
ตารางด้านล่างในการระบุปัญหา จากนั้นให้ดำเนินการ
แก้ไขตามคำแนะนำ หากยังคงไม่สามารถ

แก้ไขปัญหาได้ ให้บันทึกข้อความแสดงความผิด
ปกติและติดต่อตัวแทนจำหน่ายของท่านหรือ
ศูนย์บริการ Pioneer ที่อยู่ใกล้ที่สุด

ทั่วไป

ข้อผิดพลาด AMP

→ ผลิตภัณฑ์นี้ไม่สามารถใช้งานได้หรือการ
เชื่อมต่อลำโพงไม่ถูกต้อง และวงจรป้องกัน
เปิดทำงาน

- ตรวจสอบการเชื่อมต่อลำโพง หากข้อความ
ไม่หายไปแม้ว่าจะดับ/สตาร์ทเครื่องขงนดับแล้ว
โปรดติดต่อตัวแทนจำหน่ายของท่านหรือ
ศูนย์บริการ Pioneer ที่ได้รับอนุญาต

แผ่นดิสก์

ข้อผิดพลาด-02-XX

→ แผ่นดิสก์สกปรก

- ทำความสะอาดแผ่นดิสก์

→ แผ่นดิสก์มีรอยขีดข่วน

- เปลี่ยนแผ่นดิสก์

→ ใส่แผ่นดิสก์กลับด้าน

- ตรวจสอบว่าใส่แผ่นดิสก์ถูกต้องหรือไม่

→ เกิดความขัดข้องทางไฟฟ้าหรือกลไก

- กด RESET

Skipped

→ แผ่นดิสก์ที่ใส่ลงในเครื่องมีไฟล์ที่มีการป้องกัน

DRM อยู่

- เครื่องจะข้ามการเล่นไฟล์ที่มีการป้องกัน

Protect

→ ไฟล์ทั้งหมดบนแผ่นดิสก์ที่ใส่ลงในเครื่องมี

DRM ผิดมาด้วย

- เปลี่ยนแผ่นดิสก์

TEMP

- อุณหภูมิของผลิตภัณฑ์ที่ไม่อยู่ในค่าอุณหภูมิที่เครื่องทำงานได้ปกติ
- ปล่อยให้อุณหภูมิของผลิตภัณฑ์ที่ใกล้ตู้ช่วงอุณหภูมิปกติที่กำหนดไว้

อุปกรณ์จัดเก็บข้อมูล USB

ข้อผิดพลาด-02-9X/-DX

- การสื่อสารล้มเหลว
- บิตสวิตช์ถูกแงไปที่ OFF จากนั้นปิดมาที่ ON
- ถอดอุปกรณ์จัดเก็บข้อมูล USB ออก
- เปลี่ยนเป็นแหล่งสัญญาณอื่น จากนั้น กลับสู่อุปกรณ์จัดเก็บข้อมูล USB

Skipped

- อุปกรณ์จัดเก็บข้อมูล USB ที่เชื่อมต่ออยู่มีไฟล์ที่มีการป้องกัน DRM อยู่
- เครื่องจะข้ามการเล่นไฟล์ที่มีการป้องกัน

Protect

- ไฟล์ทั้งหมดบนอุปกรณ์จัดเก็บข้อมูล USB ที่เชื่อมต่ออยู่มีไฟล์ที่มีการป้องกัน DRM ฝังมาด้วย
- เปลี่ยนอุปกรณ์จัดเก็บข้อมูล USB ออก

iPod

ข้อผิดพลาด-02-6X

- iPod ผิดพลาด
- ถอดสายออกจาก iPod เมื่อเมนูหลักของ iPod ปรากฏขึ้น ให้เชื่อมต่อ iPod อีกครั้งแล้วทำการรีเซ็ต

ข้อผิดพลาด-02-60

- เฟิร์มแวร์ของ iPod เป็นเวอร์ชันเก่า
- อัปเดตเฟิร์มแวร์ของ iPod

Bluetooth

ข้อผิดพลาด-10

- การจ่ายไฟไม่สุด Bluetooth ของผลิตภัณฑ์นี้ขัดข้อง
- บิตสวิตช์ถูกแงไปที่ OFF จากนั้นปิดมาที่ ON
- หากข้อความแสดงความผิดปกติยังคงปรากฏอยู่หลังจากดำเนินการตามคำแนะนำข้างต้นแล้วโปรดติดต่อตัวแทนจำหน่ายของท่านหรือศูนย์บริการ Pioneer ที่ได้รับอนุญาต

การใช้งานและดูแลรักษาแผ่นดิสก์

ข้อควรระวังขั้นพื้นฐานที่มีควมจำเป็นในการใช้งานแผ่นของคุณ

ไดรฟ์ในตัวเครื่องและการดูแลรักษา

- ให้ใช้เฉพาะแผ่นดิสก์ที่มีรูปร่างกลมได้มาตรฐานเท่านั้น อย่าใช้แผ่นดิสก์รูปร่างแบบอื่นๆ
- อย่าใช้แผ่นดิสก์ที่มีรอยแตก รอยขีด รอยขีด หรือแม้แต่แผ่นดิสก์ที่เสียหายได้เพราะอาจทำให้ไดรฟ์ในตัวเครื่องเสียหายได้
- ใช้แผ่นดิสก์ขนาดเส้นผ่านศูนย์กลาง 12 ซม. อย่าใช้แผ่นดิสก์ขนาดเส้นผ่านศูนย์กลาง 8 ซม. หรืออะแดปเตอร์สำหรับแผ่นดิสก์ขนาดเส้นผ่านศูนย์กลาง 8 ซม.
- เมื่อต้องการใช้แผ่นดิสก์ที่สามารถพิมพ์ลงบนพื้นผิวได้ ให้ปฏิบัติตามคำแนะนำและคำเตือนของแผ่นดิสก์ อาจไม่สามารถใส่และนำแผ่นดิสก์ออกได้ ทั้งนี้ขึ้นอยู่กับแผ่นดิสก์แต่ละแผ่น การใช้งานแผ่นดิสก์ดังกล่าวอาจส่งผลให้อุปกรณ์นี้ได้รับความเสียหาย
- อย่าติดฉลาก เขียนลงบนแผ่นดิสก์ หรือทาสารเคมีลงบนพื้นผิวของแผ่นดิสก์

- อย่าติดฉลากหรือวัสดุอื่นๆ ที่มีจำหน่ายทั่วไปลงบนแผ่นดิสก์
- การทำความสะอาดแผ่นดิสก์ ให้ใช้ผ้านุ่มเช็ด โดยเริ่มจากตรงกลางออกมาด้านนอก
- การควบแฉ่งทำให้เกิดขึ้นอาจทำให้ประสิทธิภาพของไดรฟ์ในตัวเครื่องลดลงชั่วคราว
- การเล่นแผ่นดิสก์อาจไม่สามารถทำได้เนื่องจากลักษณะของแผ่นดิสก์, รูปแบบของแผ่นดิสก์, แอปพลิเคชันที่ใช้บันทึก, สภาพแวดล้อมในการเล่น, ลักษณะการจัดเก็บ และอื่นๆ
- การสั่นสะเทือนที่เกิดจากพื้นถนนอาจทำให้การเล่นแผ่นดิสก์หยุดชะงักลงได้
- โปรดอ่านการป้องกันล่วงหน้าของแผ่นดิสก์ก่อนการใช้งาน

สภาพแวดล้อมสำหรับการเล่นแผ่นดิสก์

- เมื่ออุณหภูมิสูง ตัวตรวจจับอุณหภูมิจะปกปิดของผลิตภัณฑ์โดยการปิดเครื่องอัตโนมัติ
- แม้ผลิตภัณฑ์ของเราจะได้รับการออกแบบมาอย่างพิถีพิถันแล้วก็ตาม ก็ยังมีรอยเล็กๆ ซึ่งไม่ส่งผลต่อการใช้งานจริงปรากฏขึ้นบนพื้นผิวของแผ่นดิสก์ได้เนื่องจากการสึกหรอทางกล สภาพแวดล้อมในการใช้งาน หรือการดูแลรักษาแผ่นดิสก์ แต่สิ่งนี้ไม่ใช่สัญญาณความผิดปกติของผลิตภัณฑ์นี้ ถือได้ว่าเป็นการสึกหรอหรือร่องรอยตามปกติ

แผ่นดิสก์ที่สามารถเล่นได้

DVD-Video



- **DVD** เป็นเครื่องหมายการค้าของ DVD Format/Logo Licensing Corporation
- ไม่สามารถเล่นแผ่นเสียง DVD ได้ ไดรฟ์ DVD นี้อาจไม่สามารถเล่นแผ่นดิสก์ที่มีเครื่องหมายตามที่แสดงด้านบนกับอยู่ได้

CD



แผ่นดิสก์ที่บันทึกในรูปแบบ AVCHD

ตัวเครื่องนี้ไม่รองรับแผ่นดิสก์ที่บันทึกในรูปแบบ AVCHD (Advanced Video Codec High Definition) อย่างไม่ใช่ AVCHD หากใส่แผ่นชนิดดังกล่าวเข้าไปในเครื่อง อาจไม่สามารถนำแผ่นออกได้

การเล่น DualDisc (แผ่นดิสก์ที่มีสองด้าน)

- DualDisc เป็นแผ่นดิสก์แบบสองด้านที่มี CD สำหรับบันทึกเสียงด้านหนึ่ง และมี DVD สำหรับบันทึกวิดีโออีกด้านหนึ่ง
- ผลิตภัณฑ์นี้สามารถเล่นด้าน DVD ได้ อย่างไรก็ตาม เนื่องจากด้าน CD ของ DualDisc

- ไม่รองรับมาตรฐาน CD ทั่วไป จึงอาจไม่สามารถเล่นด้าน CD กับผลิตภัณฑ์นี้ได้
- การใส่และนำแผ่น DualDisc ออกบ่อยๆ อาจทำให้แผ่นเป็นรอยได้
- หากมีรอยขีดข่วนมาก ๆ อาจทำให้การเล่นแผ่นกับผลิตภัณฑ์นี้เกิดปัญหาได้ ในกรณีนี้ แผ่น DualDisc อาจติดอยู่ในช่องใส่แผ่นดิสก์และไม่สามารถนำแผ่นออกมาได้ เพื่อป้องกันปัญหานี้ เราขอแนะนำให้ท่านงดเว้นการใช้แผ่น DualDisc กับผลิตภัณฑ์นี้
- โปรดอ้างอิงข้อมูลเพิ่มเติมเกี่ยวกับแผ่น DualDisc จากผู้ผลิต

Dolby Digital

ผลิตภัณฑ์นี้จะดาวน์โหลดสัญญาณ Dolby Digital ไปยังและเอาต์พุตเสียงออกมาในรูปแบบสเตอริโอ

• ผลิตภัณฑ์นี้มาได้ในอนุญาตจาก Dolby Laboratories Dolby, Dolby Audio และสัญลักษณ์ DD เป็นเครื่องหมายการค้าของ Dolby Laboratories



ข้อมูลเพิ่มเติมเกี่ยวกับมีเดียที่เล่นได้

การรองรับการใช้งาน

หมายเหตุทั่วไปเกี่ยวกับแผ่นดิสก์ที่รองรับ

- ฟังก์ชันบางอย่างของผลิตภัณฑ์นี้อาจไม่สามารถเล่นได้กับแผ่นดิสก์บางแผ่น
- ไม่รับรองความสามารถในการเล่นแผ่นดิสก์ทุกแผ่นได้
- ไม่สามารถเล่นแผ่นเสียง DVD-RAM ได้

- การสัมผัสกับแสงแดดโดยตรง อุณหภูมิสูง หรือลักษณะการจัดเก็บภายในรถที่ไม่ดีอาจทำให้ไม่สามารถเล่นแผ่นดิสก์นั้นได้

แผ่น DVD-Video

- แผ่น DVD-Video ที่มีรหัสพื้นที่ที่ไม่รองรับ จะไม่สามารถเล่นบนไดรฟ์ DVD นี้ได้ สามารถดูรหัสพื้นที่ของเครื่องเล่นได้จากตัวเครื่องของผลิตภัณฑ์นี้

แผ่น DVD-R/DVD-RW/DVD-R SL (ชั้นเดียว)/DVD-R DL (สองชั้น)

- แผ่นดิสก์ซึ่งได้รับการบันทึกด้วยรูปแบบ Video (โฮมควิตีโอ) ที่ยังไม่ผ่านการโฟลนอลซ์แผ่น จะไม่สามารถเล่นได้
- แผ่นดิสก์ซึ่งได้รับการบันทึกด้วยรูปแบบ Video Recording (โฮมต VR) จะไม่สามารถเล่นได้
- แผ่น DVD-R DL (สองชั้น) ซึ่งได้รับการบันทึกด้วยรูปแบบ Layer Jump recording จะไม่สามารถเล่นได้
- สำหรับข้อมูลรายละเอียดเกี่ยวกับโหมดการบันทึก โปรดติดต่อผู้ผลิตมีเดีย อุปกรณ์บันทึก หรือซอฟต์แวร์การเขียนข้อมูล

แผ่น CD-R/CD-RW

- ไม่สามารถเล่นแผ่นดิสก์ที่ยังไม่ผ่านการโฟลนอลซ์ได้
- อาจไม่สามารถเล่นแผ่น CD-R/CD-RW ที่บันทึกจากเครื่องบันทึก CD เพลงหรือคอมพิวเตอร์ได้ เนื่องจากจากลักษณะเฉพาะของแผ่นดิสก์ รอยขีดข่วนหรือสิ่งสกปรกบนแผ่นดิสก์ หรือเกิดจากสิ่งสกปรก รอยขีดข่วน หรือการควบแน่นบนเลนส์ของไดรฟ์ในตัวเครื่อง
- เครื่องอาจไม่สามารถเล่นแผ่นดิสก์ที่บันทึกบนคอมพิวเตอร์ได้ ทั้งนี้ขึ้นอยู่กับอุปกรณ์ที่ใช้บันทึกซอฟต์แวร์สำหรับเขียนข้อมูล การตั้งค่าแผ่นดิสก์และปัจจัยแวดล้อมอื่นๆ

- โปรดบันทึกด้วยรูปแบบที่ถูกต้อง (สำหรับรายละเอียด โปรดติดต่อผู้ผลิตมีเดีย อุปกรณ์บันทึก หรือซอฟต์แวร์สำหรับเขียนข้อมูล)
- ชื่อเรื่องและข้อมูลตัวอักษรที่บันทึกบนแผ่น CD-R/CD-RW อาจไม่สามารถแสดงผลบนผลิตภัณฑ์นี้ได้ (ในกรณีของข้อมูลเสียง (CD-DA))
- โปรดอ่านการป้องกันกล่องหน้าของแผ่น CD-R/CD-RW ก่อนการใช้งาน

หมายเหตุทั่วไปเกี่ยวกับอุปกรณ์จัดเก็บข้อมูล USB

- อย่าทิ้งอุปกรณ์จัดเก็บข้อมูล USB ไว้ในบริเวณที่มีอุณหภูมิสูง
- ทั้งนี้ขึ้นอยู่กับ อุปกรณ์จัดเก็บข้อมูล USB ผลิตภัณฑ์นี้อาจไม่สามารถเล่นไฟล์ได้ตามที่มี ทั้งนี้ขึ้นอยู่กับชนิดของอุปกรณ์จัดเก็บข้อมูลที่ท่านใช้
- ข้อมูลตัวอักษรของไฟล์ภาพและเสียงบางไฟล์ อาจแสดงผลไม่ถูกต้อง
- ต้องใช้นามสกุลไฟล์ที่ถูกต้อง
- การเริ่มต้นเล่นไฟล์บนอุปกรณ์จัดเก็บข้อมูล USB ที่มีลำดับชั้นของไฟล์เดอร์ที่ซับซ้อน อาจเกิดความล่าช้าเล็กน้อย
- การใช้งานอาจแตกต่างกันออกไปตามชนิดของอุปกรณ์จัดเก็บข้อมูล USB
- อาจไม่สามารถเล่นไฟล์เพลงบางไฟล์จาก USB ได้ เนื่องจากลักษณะของไฟล์ รูปแบบไฟล์ แอปพลิเคชันที่ใช้ในการบันทึก สภาพแวดล้อมขณะเล่น สภาพการจัดเก็บ เป็นต้น

อุปกรณ์จัดเก็บข้อมูล USB ที่รองรับ

- สำหรับรายละเอียดเกี่ยวกับอุปกรณ์จัดเก็บข้อมูล USB ที่รองรับการใช้งานกับผลิตภัณฑ์นี้ โปรดอ้างอิงจาก ข้อมูลจำเพาะ (หน้า 35)
- โปรดดูค่า: Bulk
- ท่านไม่สามารถเชื่อมต่ออุปกรณ์จัดเก็บข้อมูล USB เข้ากับผลิตภัณฑ์นี้ผ่านทาง USB HUB ได้

- ผลิตภัณฑ์นี้ไม่รองรับอุปกรณ์จัดเก็บข้อมูล USB ที่มีการแบ่งพื้นที่เป็นส่วนๆ
- เชื่อมต่ออุปกรณ์จัดเก็บข้อมูล USB ให้แน่น ขณะขับที่ ระวังอย่าให้อุปกรณ์จัดเก็บข้อมูล USB ตกลงบนพื้นเพราะอาจเข้าไปติดอยู่ใต้เบาะรถ หรือเป็นคันเร่ง
- การเริ่มเล่นไฟล์เสียงที่มีการเข้ารหัสด้วย image data อาจเกิดความล่าช้าเล็กน้อย
- อุปกรณ์จัดเก็บข้อมูล USB บางตัวที่เชื่อมต่อเข้ากับผลิตภัณฑ์นี้อาจทำให้เกิดสัญญาณรบกวนวิทยุได้
- ห้ามเชื่อมต่ออุปกรณ์อื่นใดที่ไม่ใช่อุปกรณ์จัดเก็บข้อมูล USB

ลำดับของไฟล์เสียงบนอุปกรณ์จัดเก็บข้อมูล USB สำหรับอุปกรณ์จัดเก็บข้อมูล USB ลำดับจะแตกต่างกันของอุปกรณ์จัดเก็บข้อมูล USB

คำแนะนำในการใช้งานและข้อมูลเพิ่มเติม

- ผลิตภัณฑ์นี้ไม่รองรับ Multi Media Card (MMC)
- ไม่สามารถเล่นไฟล์ที่มีการป้องกันลิขสิทธิ์ได้

หมายเหตุทั่วไปเกี่ยวกับไฟล์ DivX

หมายเหตุเฉพาะไฟล์ DivX

- เฉพาะไฟล์ DivX ที่ดาวน์โหลดจากเว็บไซต์พันธมิตรของ DivX เท่านั้นที่สามารถรับรองการใช้งานได้อย่างถูกต้อง ไฟล์ DivX ที่ไม่ได้รับอนุญาตอาจทำงานไม่ถูกต้อง
- ผลิตภัณฑ์นี้รองรับการแสดงผลไฟล์ DivX ไม่เกิน 1,590 นาที 43 วินาที ไม่สามารถทำการหาเกินเวลาที่จำกัดนี้ได้
- สำหรับรายละเอียดเกี่ยวกับเวอร์ชันของวิดีโอ DivX ที่สามารถเล่นบนผลิตภัณฑ์นี้ได้ โปรดอ้างอิงจาก ข้อมูลจำเพาะ (หน้า 35)
- สำหรับรายละเอียดเกี่ยวกับ DivX โปรดไปที่เว็บไซต์ต่อไปนี้: <http://www.divx.com/>

ไฟล์คำบรรยาย DivX

- สามารถใช้ไฟล์คำบรรยายรูปแบบ Srt ที่มีนามสกุลไฟล์ ".srt" ได้
- สามารถใช้ไฟล์คำบรรยายได้เพียงไฟล์เดียวเท่านั้นในไฟล์ DivX แต่ไฟล์ DivX ไม่สามารถใช้ไฟล์คำบรรยายหลายไฟล์ได้
- ไฟล์คำบรรยายที่ตั้งชื่อด้วยจำนวนตัวอักษรเท่ากับจำนวนตัวอักษรหน้านามสกุลไฟล์ DivX จะมีความเกี่ยวข้องกับไฟล์ DivX จำนวนอักษรที่อยู่หน้านามสกุลไฟล์ต้องเท่ากันพอดี อย่างไรก็ตาม หากมีไฟล์ DivX หนึ่งไฟล์และไฟล์คำบรรยายหนึ่งไฟล์ในไฟล์เตอร์เดียว จะสามารถใช้ไฟล์ดังกล่าวได้แม้ว่าชื่อไฟล์จะไม่เหมือนกัน
- ต้องจัดเก็บไฟล์คำบรรยายไว้ในไฟล์เตอร์เดียวกันเป็นไฟล์ DivX
- สามารถใช้งานไฟล์คำบรรยายได้สูงสุด 255 ไฟล์ ระบบจะไม่ตอบสนองต่อไฟล์คำบรรยายอื่นๆ
- สามารถตั้งชื่อไฟล์คำบรรยายโดยใช้อักขระได้สูงสุด 64 ตัวอักษร เมื่รวมนามสกุลไฟล์แล้ว หากตั้งชื่อไฟล์โดยใช้อักขระเกิน 64 ตัวอักษร ระบบอาจไม่ตอบสนองไฟล์คำบรรยายดังกล่าว
- รหัสอักษรสำหรับไฟล์คำบรรยายต้องเป็นไปตามมาตรฐาน ISO-8859-1 การใช้อักขระที่ไม่เป็นไปตามมาตรฐาน ISO-8859-1 อาจทำให้การแสดงผลอักษรไม่ถูกต้อง
- คำบรรยายอาจแสดงผลได้ไม่ถูกต้องหากอักษรที่ปรากฏในไฟล์คำบรรยายมีรหัสควบคุมรวมอยู่ด้วย
- สำหรับเนื้อหาที่มีอัตราการโอนถ่ายข้อมูลสูง คำบรรยายและภาพอาจไม่ตรงกัน
- หากคำบรรยายหลายภาษาถูกโปรแกรมมาให้แสดงผลภายในช่วงระยะเวลาที่สั้นมาก เช่น 0.1 วินาที คำบรรยายนั้นอาจไม่สามารถแสดงผลตามเวลาที่ถูกต้องได้

ตารางมีเดียที่รองรับ

ทั่วไป

- เวลาในการเล่นสูงสุดของไฟล์เสียงที่จัดเก็บในแผ่นดิสก์: 60 ชม.
- เวลาในการเล่นสูงสุดของไฟล์เสียงที่จัดเก็บในอุปกรณ์จัดเก็บข้อมูล USB: 7.5 ชม. (450 นาที)

แผ่น CD-R/-RW

ระบบไฟล์: ISO 9660 ระดับ 1 และระดับ 2, Romeo, Joliet
จำนวนไฟล์เตอร์สูงสุด: 300
จำนวนไฟล์สูงสุด: 999
ประเภทไฟล์ที่เล่นได้: MP3, WMA, AAC, DivX, MPEG-1, MPEG-2, MPEG-4

แผ่น DVD-R/-R SL/-R DL/DVD-RW

ระบบไฟล์: ISO 9660 ระดับ 1 และระดับ 2, Romeo, Joliet
จำนวนไฟล์เตอร์สูงสุด: 300
จำนวนไฟล์สูงสุด: 3,500
ประเภทไฟล์ที่เล่นได้: MP3, WMA, AAC, DivX, MPEG-1, MPEG-2, MPEG-4

อุปกรณ์จัดเก็บข้อมูล USB

ระบบไฟล์: FAT16/FAT32
จำนวนไดเรกทอรีสูงสุด: 8
จำนวนไฟล์เตอร์สูงสุด: 300
จำนวนไฟล์สูงสุด: 15,000
ประเภทไฟล์ที่เล่นได้: MP3, WMA, AAC, WAV, DivX, MPEG-2, MPEG-4, JPEG, BMP

MP3 ที่รองรับ

- เวอร์ชัน 2.x ของ ID3 tag จะเล่นเป็นลำดับแรกเมื่อมีทั้ง 1.x และเวอร์ชัน 2.x
- ผลิตภัณฑ์นี้ไม่รองรับการเล่นต่อไปนี้: MP3i (MP3 interactive), mp3 PRO, m3u playlist

- ข้อมูลแท็กสามารถแสดงเป็นภาษาที่กำหนดไว้ใน การตั้งค่าภาษาของระบบ

แผ่น CD-R/-RW, DVD-R/-R SL/-R DL/DVD-RW

นามสกุลไฟล์ .mp3
อัตราบิต: 8, 16, 24, 32, 40, 48, 56, 64, 80, 96, 112, 128, 144, 160, 192, 224, 256, 320 kbps (CBR), VBR
ความถี่การสุ่มสัญญาณ: 16, 22.05, 24, 32, 44.1, 48 kHz
ID3 tag: ID3 tag เวอร์ชัน 1.0, 1.1, 2.2, 2.3

อุปกรณ์จัดเก็บข้อมูล USB

นามสกุลไฟล์ .mp3
อัตราบิต: 8, 16, 24, 32, 40, 48, 56, 64, 80, 96, 112, 128, 144, 160, 192, 224, 256, 320 kbps (CBR), VBR
ความถี่การสุ่มสัญญาณ: 16, 22.05, 24, 32, 44.1, 48 kHz
ID3 tag: ID3 tag เวอร์ชัน 1.0, 1.1, 2.2, 2.3, 2.4

WMA ที่รองรับ

- ผลิตภัณฑ์นี้ไม่รองรับการเล่นต่อไปนี้: Windows Media™ Audio 9 Professional, Lossless, Voice

แผ่น CD-R/-RW, DVD-R/-R SL/-R DL/DVD-RW

นามสกุลไฟล์ .wma
อัตราบิต: 8, 16, 24, 32, 40, 48, 56, 64, 80, 96, 112, 128, 144, 160, 192 kbps (CBR)
ความถี่การสุ่มสัญญาณ: 8, 11.025, 12, 16, 22.05, 24, 32, 44.1, 48 kHz

อุปกรณ์จัดเก็บข้อมูล USB

นามสกุลไฟล์ .wma
อัตราบิต: 8, 16, 24, 32, 40, 48, 56, 64, 80, 96, 112, 128, 144, 160, 192 kbps (CBR)

ความถี่การสุ่มสัญญาณ: 8, 11.025, 12, 16, 22.05, 24, 32, 44.1, 48 kHz

WAV ที่รองรับ

- ความถี่การสุ่มสัญญาณที่แสดงบนจอแสดงผลอาจถูกบีบพิเศษ
- ไม่สามารถเล่นไฟล์ WAV บนแผ่น CD-R/-RW, DVD-R/-RW/-R SL/-R DL ได้

อุปกรณ์จัดเก็บข้อมูล USB

นามสกุลไฟล์ .wav
รูปแบบ: Linear PCM (LPCM)
อัตราบิต: ประมาณ 1.5 Mbps
ความถี่การสุ่มสัญญาณ: 16, 22.05, 24, 32, 44.1, 48 kHz

AAC ที่รองรับ

- ผลิตภัณฑ์นี้จะเล่นไฟล์ LC-AAC ที่เข้ารหัสโดย iTunes เท่านั้น

แผ่น CD-R/-RW, DVD-R/-R SL/-R DL/DVD-RW

นามสกุลไฟล์ .m4a, .aac
อัตราบิต: 8, 16, 24, 32, 40, 48, 56, 64, 80, 96, 112, 128, 144, 160, 192, 224, 256, 320 kbps (CBR), VBR
ความถี่การสุ่มสัญญาณ: 11.025, 12, 16, 22.05, 24, 32, 44.1, 48, 64, 88.2, 96 kHz

อุปกรณ์จัดเก็บข้อมูล USB

นามสกุลไฟล์ .aac, .m4a
อัตราบิต: 8, 16, 24, 32, 40, 48, 56, 64, 80, 96, 112, 128, 144, 160, 192, 224, 256, 320 kbps (CBR), VBR
ความถี่การสุ่มสัญญาณ: 8, 11.025, 12, 16, 22.05, 24, 32, 44.1, 48, 64, 88.2, 96 kHz

DivX ที่รองรับ

- ผลิตภัณฑ์นี้ไม่รองรับการเล่นต่อไปนี้: ไฟล์ DivX รูปแบบพิเศษ, DivX ที่ไม่มีข้อมูลริตไอ, ไฟล์

DivX ที่เข้ารหัสด้วยโคเดกเสียง LPCM (Linear PCM)

- การเริ่มต้นเล่นแผ่นดีวีดีที่อาจเกิดความล่าช้าเล็กน้อย ทั้งนี้ขึ้นอยู่กับองค์ประกอบของข้อมูลไฟล์ เช่น จำนวนการสตรีมระบบเสียง
- หากไฟล์มีขนาดใหญ่กว่า 4 GB การเล่นอาจหยุดลงก่อนที่จะเล่นจบ
- การใช้งานแบบพิเศษบางอย่างอาจไม่สามารถทำได้เนื่องจากองค์ประกอบของข้อมูลไฟล์ DivX
- ไฟล์ที่มีอัตราการโอนถ่ายข้อมูลสูงอาจไม่สามารถเล่นได้ตามปกติ อัตราการโอนถ่ายมาตรฐานคือ 4 Mbps สำหรับ CD และ 10.08 Mbps สำหรับ DVD

แผ่น CD-R/-RW, DVD-R/-R SL/-R DL/DVD-RW

นามสกุลไฟล์ .avi, .divx

โปรไฟล์ (เวอร์ชัน DivX): Home Theater Profile
ขนาดรูปภาพสูงสุด: 720 พิกเซล × 576 พิกเซล

ไฟล์วีดีโอที่รองรับ (USB)

- ระบบอาจไม่สามารถเล่นไฟล์ได้ตามปกติ ทั้งนี้ขึ้นอยู่กับระบบหรือรูปแบบที่ไฟล์ถูกสร้างขึ้นหรือขึ้นอยู่บนเนื้อหาของไฟล์
- ผลิตภัณฑ์นี้ไม่รองรับการโอนถ่ายข้อมูลแบบ Packet Write
- ลำดับการเลือกไฟล์หรือการใช้งานอื่นๆ อาจมีการเปลี่ยนแปลง ทั้งนี้ขึ้นอยู่กับซอฟต์แวร์ที่ใช้เข้ารหัสหรือบันทึกไฟล์
- เครื่องจะเล่นแผ่นดีวีดีที่ผ่านการบีบอัดระบบเสียงโดยหยุดระหว่างเพลงเพียงช่วงสั้น ๆ เท่านั้น โดยไม่คำนึงถึงความยาวของช่วงว่างระหว่างเพลงที่บันทึกมาในต้นฉบับ

.avi

รูปแบบ: MPEG-4/DivX

video codec ที่รองรับ: MPEG4 (part2)/DivX (Home Theater Profile)

ความละเอียดสูงสุด: 720 พิกเซล × 576 พิกเซล

อัตราเฟรมภาพสูงสุด: 30 เฟรมต่อวินาที

- ไฟล์บางไฟล์อาจไม่สามารถเล่นได้ ทั้งนี้ขึ้นอยู่กับอัตราบิต

.mpg/.mpeg

รูปแบบ: MPEG-1 PS/MPEG-2 PS

video codec ที่รองรับ: MPEG-1/MPEG-2

ความละเอียดสูงสุด: 720 พิกเซล × 576 พิกเซล

อัตราเฟรมภาพสูงสุด: 30 เฟรมต่อวินาที

- ไฟล์บางไฟล์อาจไม่สามารถเล่นได้ ทั้งนี้ขึ้นอยู่กับอัตราบิต

.divx

รูปแบบ: MPEG-4/DivX

video codec ที่รองรับ: MPEG4 (part2)/DivX (Home Theater Profile)

ความละเอียดสูงสุด: 720 พิกเซล × 576 พิกเซล

อัตราเฟรมภาพสูงสุด: 30 เฟรมต่อวินาที

- ไฟล์บางไฟล์อาจไม่สามารถเล่นได้ ทั้งนี้ขึ้นอยู่กับอัตราบิต

ตัวอย่างลำดับขั้น

หมายเหตุ

ผลิตภัณฑ์นี้จะกำหนดหมายเลขไฟล์เดอร์มาให้ ผู้ใช้ไม่สามารถกำหนดหมายเลขไฟล์เดอร์เองได้

Bluetooth

เครื่องหมายคำว่า *Bluetooth*® และโลโก้เป็นเครื่องหมายการค้าจดทะเบียนของ Bluetooth SIG, Inc. และ PIONEER CORPORATION ใช้งานเครื่องหมายดังกล่าวภายใต้ใบอนุญาต เครื่องหมายการค้าและชื่อทางการค้าอื่นๆ เป็นของเจ้าของบริษัทที่เกี่ยวข้อง

WMA

Windows Media เป็นเครื่องหมายการค้าจดทะเบียนหรือเครื่องหมายการค้าของ Microsoft Corporation

ในประเทศสหรัฐอเมริกา และ/หรือประเทศอื่นๆ

- ผลิตภัณฑ์นี้ประกอบด้วยเทคโนโลยีที่ครอบคลุมโดย Microsoft Corporation และไม่สามารถใช้งานหรือแจกจ่ายโดยไม่อนุญาตจาก Microsoft Licensing, Inc. ได้

DivX

อุปกรณ์ DivX® Home Theater Certified ได้รับ

การทดสอบสำหรับการเล่นวิดีโอ DivX Home Theater คุณภาพสูง (รวมถึง .avi, .divx) หากท่านพบเห็นโลโก้ DivX แสดงว่าท่านสามารถเล่นวิดีโอเรื่องโปรดของท่านได้อย่างอิสระ

DivX®, DivX Certified® และโลโก้ที่เกี่ยวข้องเป็นเครื่องหมายการค้าของ DivX, LLC และใช้งานภายใต้ใบอนุญาต

อุปกรณ์ DivX Certified® นี้สามารถเล่นไฟล์วิดีโอ

DivX® Home Theater ได้สูงสุดถึง 576p (รวมถึง .avi, .divx)

ดาวน์โหลดซอฟต์แวร์ฟรีได้ที่ www.divx.com เพื่อสำหรับเล่น และออกอากาศวิดีโอดิจิทัล

AAC

AAC ย่อมาจาก Advanced Audio Coding และหมายถึงมาตรฐานเทคโนโลยีการบีบอัดเสียงที่ใช้กับ MPEG-2 และ MPEG-4 แอปพลิเคชันสำหรับการเข้ารหัสไฟล์ AAC มีอยู่มากมาย แต่รูปแบบและนามสกุลไฟล์อาจแตกต่างกันไป ทั้งนี้ขึ้นอยู่กับแอปพลิเคชันที่ใช้ในการเข้ารหัส ตัวเครื่องนี้จะเล่นไฟล์ AAC ที่เข้ารหัสโดย iTunes

ข้อมูลเพิ่มเติมเกี่ยวกับอุปกรณ์ iPod ที่เชื่อมต่อ

- Pioneer จะไม่รับผิดชอบต่อการสูญหายของข้อมูลจาก iPod แม้ว่าข้อมูลนั้นจะสูญหายในระหว่างการใช้งานผลิตภัณฑ์นี้ โปรดสำรองข้อมูล iPod ของท่านเป็นประจำ
- อย่าให้ iPod สัมผัสกับแสงแดดโดยตรงเป็นเวลานาน การสัมผัสกับแสงแดดโดยตรงเป็นเวลานานอาจส่งผลให้ iPod เกิดความผิดปกติเนื่องจากผลกระทบจากอุณหภูมิสูง
- อย่าทิ้ง iPod ไว้ในบริเวณที่มีอุณหภูมิสูง
- เชื่อมต่อ iPod ให้แน่นหนาและขยับขี้ จะช่วยให้ iPod ตกลงบนพื้นเพราะอาจเข้าไปติดอยู่ใต้แป้นเบรคหรือแป้นคันเร่ง
- สำหรับรายละเอียดเพิ่มเติม โปรดอ้างอิงจากคู่มือการใช้งาน iPod

iPhone, iPod และ Lightning

การใช้สัญลักษณ์ Made for Apple หมายความว่าอุปกรณ์เสริมนั้นได้รับการออกแบบมาสำหรับเชื่อมต่อกับผลิตภัณฑ์ของ Apple ที่ระบุอยู่ในสัญลักษณ์นั้นโดยเฉพาะ และได้รับการรับรองโดยผู้พัฒนาว่าเป็นไปตามมาตรฐานด้านการปฏิบัติงานของ Apple Apple จะไม่รับผิดชอบต่อการทำงานของอุปกรณ์นี้หรือความสอดคล้องกับมาตรฐานด้านความปลอดภัยและข้อบังคับอื่นๆ ของอุปกรณ์โปรดทราบว่าการใช้งานอุปกรณ์เสริมนี้กับผลิตภัณฑ์ของ Apple อาจส่งผลต่อประสิทธิภาพการทำงานแบบไร้สาย

iPhone, iPod, iPad, nano, iPod touch และ Lightning เป็นเครื่องหมายการค้าของ Apple Inc. ที่จดทะเบียนในประเทศสหรัฐอเมริกา และประเทศอื่นๆ

ios

iOS เป็นเครื่องหมายการค้าซึ่ง Cisco เป็นผู้ครอบครองสิทธิในเครื่องหมายการค้านี้ในประเทศสหรัฐอเมริกาและประเทศอื่นๆ บางประเทศ

iTunes

iTunes เป็นเครื่องหมายการค้าของ Apple Inc. ที่จดทะเบียนในประเทศสหรัฐอเมริกา และประเทศอื่น ๆ

Apple Music

Apple Music เป็นเครื่องหมายการค้าของ Apple Inc. ที่จดทะเบียนในประเทศสหรัฐอเมริกาและประเทศอื่น ๆ

ข้อสังเกตเกี่ยวกับการรับชมวิดีโอ

โปรดทราบว่าการใช้งานระบบนี้เพื่อการค้าหรือเพื่อเผยแพร่ต่อสาธารณะชนถือเป็นการละเมิดสิทธิของผู้สร้างสรรค์ผลงานภายใต้ความคุ้มครองตามกฎหมายลิขสิทธิ์

ข้อสังเกตเกี่ยวกับการรับชม DVD-Video

อุปกรณ์นี้ใช้เทคโนโลยีป้องกันการคัดลอกที่ได้รับการคุ้มครองจากกฎหมายสิทธิบัตรของสหรัฐอเมริกา และสิทธิในทรัพย์สินทางปัญญาอื่นๆ ของ Rovi Corporation ห้ามทำการวิศวกรรมย้อนกลับและถอดแยกชิ้นส่วน

ข้อสังเกตเกี่ยวกับการใช้งานไฟล์ MP3

การใช้งานผลิตภัณฑ์นี้โดยปกติได้ใบอนุญาตสำหรับใช้งานส่วนบุคคลที่ไม่ใช่เชิงพาณิชย์เท่านั้น และไม่ได้อนุญาตหรือบ่งบอกถึงสิทธิในการใช้ผลิตภัณฑ์นี้ในเชิงพาณิชย์ใดๆ (เช่น การสร้างรายได้) การออกอากาศตามเวลาจริง (ภาคพื้นดิน, ดาวเทียม, สายเคเบิล และ/หรือมีเดียอื่น ๆ) การออกอากาศ/สตรีมมิ่งผ่านอินเทอร์เน็ต, อินเทอร์เน็ต และ/หรือเครือข่ายอื่นๆ หรือในระบบการกระจายเนื้อหาอิเล็กทรอนิกส์อื่นๆ เช่น การใช้งาน Pay-Audio หรือ Audio-On-Demand สำหรับการใช้งานดังกล่าวจำเป็นต้องมีใบอนุญาตแยกต่างหาก สำหรับรายละเอียดเพิ่มเติมโปรดไปที่ <http://www.mp3licensing.com>

การใช้งานหน้าจอ LCD อย่างถูกต้อง

การใช้งานหน้าจอ LCD

- หากหน้าจอ LCD สัมผัสกับแสงแดดโดยตรงเป็นเวลานาน จะทำให้หน้าจอร้อนขึ้นจนส่งผลให้เกิดความเสียหายต่อหน้าจอ LCD เมื่อไม่ได้ใช้งานผลิตภัณฑ์ โปรดหลีกเลี่ยงอย่าให้เครื่องสัมผัสกับแสงแดดให้มากที่สุดหากเป็นไปได้
- การใช้งานหน้าจอ LCD ภายในช่วงอุณหภูมิที่แสดงอยู่ในหัวข้อข้อมูลจำเพาะ หน้า 35
- อย่านำหน้าจอ LCD ที่อุณหภูมิสูงกว่าหรือต่ำกว่าช่วงอุณหภูมิการทำงานที่ระบุ เนื่องจากหน้าจอ LCD อาจไม่ทำงานตามปกติและอาจได้รับความเสียหาย

- ไม่ต้องปิดคลุมหน้าจอ LCD เพื่อให้สามารถมองเห็นหน้าจอได้ชัดเจนเมื่ออยู่ภายในรถ ภายนอกของรถหน้าจอมากเกินไปเพราะจะทำให้เสียหายได้
- อย่านวดหน้าจอ LCD และเกินไปเพราะอาจทำให้เกิดรอยขีดข่วนได้
- ห้ามใช้สิ่งของอินโดแทนที่หน้าจอ LCD นอกเหนือจากนิ้วมือของท่าน เมื่อใช้งานฟังก์ชันเมนูควบคุมแบบสัมผัส หน้าจอ LCD เป็นรอยขีดข่วนได้ง่าย

จอภาพผลึกเหลว (LCD)

- หากหน้าจอ LCD อยู่ใกล้กับช่องลมของระบบปรับอากาศ โปรดแจ้งช่างจากระบบปรับอากาศ ไม่ได้เป่าลงบนหน้าจอ ความร้อนจากเครื่องทำความร้อนอาจทำให้หน้าจอ LCD แดงและลมเย็นจากเครื่องปรับอากาศอาจทำให้ความชื้นเกินตัวขึ้นภายในตัวผลิตภัณฑ์ ส่งผลให้เกิดความเสียหายได้
- จุดดำหรือจุดขาวเล็กๆ (จุดสว่าง) อาจปรากฏบนหน้าจอ LCD ซึ่งเป็นลักษณะตามธรรมชาติของหน้าจอ LCD และไม่ได้เป็นการระบุถึงความผิดปกติ
- หากหน้า LCD สัมผัสกับแสงแดดโดยตรง จะทำให้มองหน้าจอได้ไม่ชัด
- เมื่อใช้งานโทรศัพท์มือถือ ให้เสาะอากาศของโทรศัพท์มือถืออยู่ห่างจากหน้าจอ LCD เพื่อป้องกันสัญญาณรบกวนวิดีโอ เช่น จุดเล็ก ๆ หรือแถบสี

การบำรุงรักษาหน้าจอ LCD

- เมื่อต้องการจัดฝุ่นหรือทำความสะอาดหน้าจอ LCD ให้ปิดเครื่องเป็นอันดับแรก จากนั้นให้เช็ดหน้าจอด้วยผ้าแห้งเนื้อนุ่ม
- ขณะเช็ดหน้าจอ LCD โปรดระมัดระวังอย่าให้พื้นผิวมีรอยขีดข่วน อย่านำใช้ผลิตภัณฑ์เคมีสำหรับทำความสะอาดที่กระด้างหรือมีฤทธิ์กัดกร่อน

หลอดแบคไลท์ LED (ไดโอดเปล่งแสง)

ภายในจอแสดงผลจะมีการใช้ไดโอดเปล่งแสงในการส่องสว่างให้กับหน้าจอ LCD

- การใช้งานหลอดแบคไลท์ LED ในที่อุณหภูมิที่อาจทำให้สัญญาณภาพขั้วลง และทำให้คุณภาพของภาพลดลงเนื่องจากลักษณะเฉพาะตัวตามธรรมชาติของหน้าจอ LCD เมื่ออุณหภูมิสูงขึ้นคุณภาพของภาพจะดีขึ้น
- อายุการใช้งานผลิตภัณฑ์ของหลอดแบคไลท์ LED จะอยู่ที่มากกว่า 10,000 ชั่วโมง อย่างไรก็ตาม อายุการใช้งานดังกล่าวอาจลดลงหากใช้งานในบริเวณที่มีอุณหภูมิสูง
- หากอายุการใช้งานของหลอดแบคไลท์ LED สิ้นสุดลงแล้ว หน้าจอจะมีมืดลงและไม่สามารถแสดงภาพได้อีกต่อไป ในกรณีนี้ โปรดติดต่อตัวแทนจำหน่ายของท่านหรือศูนย์บริการ Pioneer ที่ได้รับอนุญาตที่อยู่ใกล้ที่สุด

ข้อมูลจำเพาะ

ทั่วไป

อัตราแหล่งจ่ายไฟ:

14.4 V DC (อนุญาตให้ใช้ได้ 10.8 V ถึง 15.1 V)

ระบบกราฟิก:
ชนิดขั้วลม

อัตราการใช้กระแสไฟฟ้าสูงสุด:
10.0 A

ขนาด (กว้าง × สูง × ลึก):

D

โครง:

178 มม. × 100 มม. × 159 มม.

ถาดรับแผ่นดิสก์:

171 มม. × 97 มม. × 5 มม.

น้ำหนัก:

1.4 กก.

จอแสดงผล

ขนาดหน้าจอสัดส่วนการแสดงผล:

กว้าง 6.2 นิ้ว/16:9 (ส่วนแสดงผลที่ใช้งานได้:
137.52 มม. × 77.232 มม.)

พิกเซล:

1,152,000 (2,400 × 480)

วิธีการแสดงผล:

จอ TFT แบบ Active Matrix

ระบบสี:

รองรับระบบ PAL/NTSC/PAL-M/PAL-N/
SECAM

ช่วงอุณหภูมิใช้งาน:

-10 °C ถึง +60 °C (ปิดเครื่อง)

ระบบเสียง

กำลังขับสูงสุด:

- 50 W × 4 ช่องสัญญาณ4 Ω
- 50 W × 2 ช่องสัญญาณ4 Ω + 70 W × 1
ช่องสัญญาณ2 Ω (สำหรับซบวูฟเฟอร์)

กำลังขับต่อเนื่อง:

22 W × 4 (50 Hz ถึง 15 kHz, 5 %THD, 4 Ω
LOAD, ขับทั้งสองช่องสัญญาณ)

โพลิมิตแดนซ์:

4 Ω (อนุญาตให้ใช้ได้ 4 Ω ถึง 8 Ω [2 Ω สำหรับ
1 ช่องสัญญาณ])

ระดับเสียงเอาต์พุต Preout (สูงสุด): 2.0 V

อีควอไลเซอร์ (กราฟฟิเคอวอไลเซอร์ 13 แถบ):

ความถี่:

50 Hz/80 Hz/125 Hz/200 Hz/315 Hz/
500 Hz/800 Hz/1.25 kHz/2 kHz/3.15 kHz/
5 kHz/8 kHz/12.5 kHz

อัตราขยาย: ±12 dB (2 dB/ขั้น)

HPF:

ความถี่:

25 Hz/31.5 Hz/40 Hz/50 Hz/63 Hz/80 Hz/
100 Hz/125 Hz/160 Hz/200 Hz/250 Hz

Slope:

-6 dB/oct, -12 dB/oct, -18 dB/oct, -24 dB/
oct, OFF

ลำโพงซบวูฟเฟอร์/LPF:

ความถี่:

25 Hz/31.5 Hz/40 Hz/50 Hz/63 Hz/80 Hz/
100 Hz/125 Hz/160 Hz/200 Hz/250 Hz

Slope:

-6 dB/oct, -12 dB/oct, -18 dB/oct, -24 dB/
oct, -30 dB/oct, -36 dB/oct, OFF

เฟส: ปกติ/ย้อนกลับ

การหน่วงเวลาเสียง:

0 ถึง 140 ขั้น (2.5 ซม./ขั้น)

การเพิ่มเสียงเบส:

อัตราขยาย: +12 dB ถึง 0 dB

ระดับความดังของลำโพง:

+10 dB ถึง -24 dB (1 dB/ขั้น)

ไดรฟ์ DVD

ระบบ:

DVD-V, VCD, CD, MP3, WMA, AAC, DivX,
MPEG player

ดิสก์ที่ใช้ได้: แผ่น

DVD-VIDEO, VIDEO-CD, CD, CD-R, CD-
RW, DVD-R, DVD-RW, DVD-R DL

รหัสพื้นที่: 3

รูปแบบสัญญาณ:

ความถี่การสุ่มสัญญาณ:
8 kHz/16 kHz/32 kHz/44.1 kHz/48 kHz

จำนวนบิตการควอนไทซ์:

16 บิต/20 บิต/24 บิต; เชิงเส้น

การตอบสนองต่อความถี่:

5 Hz ถึง 22,000 Hz (ด้วย DVD
ที่ความถี่การสุ่มสัญญาณ 48 kHz)

อัตราส่วนสัญญาณต่อเสียงรบกวน:

91 dB (1 kHz) (เครือข่าย IHF-A)
(ระดับ RCA)

ระดับเสียงเอาต์พุต:

วิธีโอ:

1.0 V p-p/75 Ω (±0.2 V)

จำนวนช่องสัญญาณ: 2 (สเตอริโอ)

รูปแบบการถอดรหัส MP3:

MPEG-1 & 2 & 2.5 Audio Layer 3

รูปแบบการถอดรหัส WMA:

เวอร์ชัน 7, 7.1, 8, 9, 9.1, 9.2 (2

ช่องสัญญาณเสียง) (Windows Media Player)

รูปแบบการถอดรหัส AAC:

MPEG-4 AAC (เข้ารหัสด้วยiTunes เท่านั้น):
.m4a (เวอร์ชัน 10.6 และเก่ากว่านั้น)

รูปแบบการถอดรหัสDivX:

Home Theater (ยกเว้นอัลตราและ HD):
.avi, .divx

รูปแบบการถอดรหัสMPEG:

MPEG1 (Low Level), MPEG2 (Main
Level), MPEG4 (part2) (Main Level)

USB

USB 1.1, USB 2.0 Full speed, USB 2.0

high speed

การจ่ายกระแสไฟฟ้าสูงสุด: 1.0 A

USB คลาส:

MSC (Mass Storage Class), MTP (Media
Transfer Protocol)

ระบบไฟล์: FAT16, FAT32

<ระบบเสียง USB>

รูปแบบการถอดรหัส MP3:

MPEG-1 & 2 & 2.5 Audio Layer 3

รูปแบบการถอดรหัสWMA:

เวอร์ชัน 7, 7.1, 8, 9, 9.1, 9.2 (2

ช่องสัญญาณเสียง) (Windows Media Player)

รูปแบบการถอดรหัส AAC:

MPEG-4 AAC (เข้ารหัสด้วยiTunes เท่านั้น):
.m4a (เวอร์ชัน 10.6 และเก่ากว่านั้น)

รูปแบบสัญญาณWAV:

เชิงเส้น PCM : wav

ความถี่การสุ่มสัญญาณ:

เชิงเส้น PCM:
16 kHz/22.05 kHz/24 kHz/32 kHz/44.1
kHz/48 kHz

<ภาพ USB>

รูปแบบการถอดรหัสJPEG:

.jpeg, .jpg, .jpe

การสุ่มจำนวนพิกเซล: 4:2:2, 4:2:0

ขนาดการถอดรหัส:

สูงสุด: 8,192 (H) × 7,680 (W)

ต่ำสุด: 32 (สูง) × 32 (กว้าง)

รูปแบบการถอดรหัสBMP:

.bmp

ขนาดการถอดรหัส:

สูงสุด: 1,920 (สูง) × 936 (กว้าง)

ต่ำสุด: 32 (สูง) × 32 (กว้าง)

<วิธีโอ USB>

รูปแบบการถอดรหัสDivX :

Home Theater (ยกเว้นอัลตราและ HD) : avi,
divx

รูปแบบการถอดรหัสวิดีโอMPEG:

MPEG1 (Low Level), MPEG2 (Main Level),
MPEG4 (part2) (Main Level)

Bluetooth

เวอร์ชัน: รองรับ

Bluetooth 3.0

กำลังขับ:

สูงสุด +4 dBm (Power class 2)

ย่านคลื่นความถี่:

2,400 MHz ถึง 2,483.5 MHz

FM จูนเนอร์

ช่วงความถี่:

87.5 MHz ถึง 108 MHz

ความไวที่ใช้งานได้:

12 dBf (1.1 μ V/75 Ω , mono, S/N: 30 dB)

อัตราส่วนสัญญาณต่อเสียงรบกวน:

72 dB (เครือข่าย IEC-A)

AM จูนเนอร์

ช่วงความถี่:

530 kHz ถึง 1,640 kHz (10 kHz), 531 kHz ถึง

1,602 kHz (9 kHz)

ความไวที่ใช้งานได้:

28 μ V (S/N: 20 dB)

อัตราส่วนสัญญาณต่อเสียงรบกวน:

62 dB (เครือข่าย IEC-A)

หมายเหตุ

เนื่องจากการพัฒนาผลิตภัณฑ์ ข้อมูลจำเพาะและการออกแบบ บริษัทอาจมีการเปลี่ยนแปลง โดยไม่ต้องแจ้งให้ทราบ

ศูนย์บริการไฟโอเนียร์

กรุงเทพมหานครและปริมณฑล

ลำดับ	ศูนย์บริการแต่งตั้ง Authorized Service Center	ที่อยู่	โทรศัพท์	โทรสาร
1	ฝ่ายบริการ บริษัท ไฟโอเนียร์ อิเล็กทรอนิกส์ (ประเทศไทย) จำกัด	719 ชั้น 17 อาคารเคพีเอ็นทาวเวอร์ ถนนพระราม 9 แขวงบางกะปิ เขตห้วยขวาง กรุงเทพฯ 10310	02-717-0300	02-717-0306
2	บริษัท อมรศูนย์รวมอะไหล่อิเล็กทรอนิกส์ จำกัด	10 ชั้น 2 อาคารดิโอสต์สยามพลาซ่า ถนนบูรพา แขวงวังบูรพาภิรมย์ เขตพระนคร กรุงเทพฯ 10200	02-623-8181-99	02-623-9189
3	ศูนย์บริการ โฟร์เอสอิเล็กทรอนิกส์	39/4-5 หมู่ 5 ถนนศาลายา-บางภาษี ต.ศาลายา อ.พุทธมณฑล จ.นครปฐม 73170	034-246064-5	-
4	บีก แอนด์ บอส เซอร์วิส	868 ถนนมหาไชย ถนนบูรพา แขวงวังบูรพาภิรมย์ เขตพระนคร กรุงเทพฯ 10200	02-623-7008-9	02-623-7008
5	พี แอนด์ พี เซอร์วิส	34/147 ซอยประชาอุทิศ 13 เรียงเทพ 9 ซอย 4 เขตดอนเมือง กรุงเทพฯ 10210	02-083-6603, 084-324-6044	02-083-6603
6	โปรคอมแพ็ค	39/10 หมู่ 9 ซอยสุขาสาลีเจียก ถนนนวลจันทร์ แขวงคลองกุ่ม เขตบึงกุ่ม กรุงเทพฯ 10203	02-946-2795	02-946-2795
ลำดับ	ศูนย์ซ่อม Dealer Service Center	ที่อยู่	โทรศัพท์	โทรสาร
7	บริษัท รีดเก็ทชาวด์ จำกัด	48/2 ถนนรัชดาภิเษก แขวงลาดยาว เขตจตุจักร กรุงเทพฯ 10900	02-792-9999	02-792-9977

ภาคกลาง				
ลำดับ	ศูนย์บริการแต่งตั้ง Authorized Service Center	ที่อยู่	โทรศัพท์	โทรสาร
8	เทคนิคศูนย์บริการ (สาขาศรีราชา)	44 ถนนเทศบาล 1 ต.ศรีราชา อ.ศรีราชา จ.ชลบุรี 20110	038-311803	-
9	เทคนิคศูนย์บริการ (สาขาพัทยา)	206/105 ซอยโรงแรมทาร์วินอินทาร์วิน ถนนพืษากลาง ต.หนองปรือ อ.บางละมุง จ.ชลบุรี	089-401-3800	-
10	หจก. ส่วนสายฟ้าศูนย์ซ่อมทีวีสี วีดีโอ เครื่องเสียง (สาขาระยอง)	144/43-44 ถนนสุขุมวิท ต.ท่าประดู่ อ.เมือง จ.ระยอง 21000	038-861300-3	038-861303
11	หจก. ส่วนสายฟ้าศูนย์ซ่อมทีวีสี วีดีโอ เครื่องเสียง (สาขาจันทบุรี)	9/4-5 ถนนเทศบาล 2 (สี่แยกด่วนสายฟ้า) ต.วัดใหม่ อ.เมือง จ.จันทบุรี 22000	039-311604	-
ภาคเหนือ				
ลำดับ	ศูนย์บริการแต่งตั้ง Authorized Service Center	ที่อยู่	โทรศัพท์	โทรสาร
12	บริษัท พีวเจอร์ อิเล็กทรอนิกส์ เซอร์วิส จำกัด	30/19 หมู่ 5 ถนนชูปเปอร์ไฮเวย์ เชียงใหม่-ลำปาง ต.ฟ้าฮ่าม อ.เมืองเชียงใหม่ จ.เชียงใหม่ 50000	053-240117-8	053-240058
13	ศูนย์บริการซุมพลีอิเล็กทรอนิกส์	355/46 ถนนบุญวาทย์ (ดวงรัตน์) ต.สวนดอก อ.เมือง จ.ลำปาง 52100	054-323445-6	054-230363
ลำดับ	ศูนย์ซ่อม Dealer Service Center	ที่อยู่	โทรศัพท์	โทรสาร
14	เอช อาร์ ไฮไฟ แอนด์ มอเตอร์สปอร์ต	988 หมู่ 7 ต.สมอแข อ.เมืองพิษณุโลก จ.พิษณุโลก 65000	055-986255	055-986255
15	บริษัท อำนาจมอเตอร์แอร์ 2 จำกัด	452 ถนนชูปเปอร์ไฮเวย์ ต.หนองป่าครั่ง อ.เมือง จ.เชียงใหม่ 50000	053-247444, 053-266397-9	053-266141

ภาคตะวันออกเฉียงเหนือ

ลำดับ	ศูนย์ซ่อม Dealer Service Center	ที่อยู่	โทรศัพท์	โทรสาร
16	บริษัท เอส พี บ้านคาร์แคร์ จำกัด (สำนักงานใหญ่)	553/8 ถ.มิตรภาพ ต.โนนเมือง อ.เมืองนครราชสีมา จ.นครราชสีมา 30000	044-262941, 044-261939	044-261543
17	หจก.มารินแม็กซ์ ออโต้	89/3-4 ถ.มิตรภาพ อ.เมือง จ.ขอนแก่น 40000	043-332935-6	043-237030
ลำดับ	ศูนย์บริการแต่งตั้ง Authorized Service Center	ที่อยู่	โทรศัพท์	โทรสาร
18	ศูนย์บริการเซ็นทรัลวิฑู	15/12 ถนนมนตรี ต.ตลาดใหญ่ อ.เมือง จ.ภูเก็ต 83000	076-225900	076-225900
19	บริษัท บอส เซอร์วิส เซ็นเตอร์ จำกัด	97/6 ถนนราษฎร์ยินดี ต.หาดใหญ่ อ.หาดใหญ่ จ.สงขลา 90110	074-230630	074-230630

ภาคใต้

ลำดับ	ศูนย์ซ่อม Dealer Service Center	ที่อยู่	โทรศัพท์	โทรสาร
20	บริษัท พี.เค อินเทอร์เน็ต จำกัด	158 ถนน เขาวราช ต.ตลาดใหญ่ อ.เมือง จ.ภูเก็ต 93000	076-218884, 089-7296335	

ประเภท	: เครื่องเล่นวิทยุดีวีดี, ซีดี, MP3, WMA, AAC, DivX, JPEG พร้อมจอภาพรองรับ USB, iPod สำหรับติดรถยนต์
วิธีการใช้งาน	: ใช้อัปเดตรายการวิทยุ, ดีวีดี, ซีดีพร้อมจอภาพควบคุมการเล่น USB, iPod และ Bluetooth AVH-A215BT
กระแสไฟที่ใช้งาน	: ไฟกระแสตรงจากแบตเตอรี่ 10.8 – 15.1 โวลท์
ขนาดตัวเครื่อง	: (178 กว้าง x 100 สูง x 164 ยาว มิลลิเมตร)
น้ำหนักรวมทั้งชุด ผลิตโดย	: AVH-A215BT (1.4 กิโลกรัม) : บริษัท ไพโอเนียร์แมนูแฟกเจอร์ริง (ประเทศไทย) จำกัด
ผู้จัดจำหน่ายในประเทศไทย	: บริษัท ไพโอเนียร์อิเล็กทรอนิกส์ (ประเทศไทย) จำกัด 719 ชั้น 17 อาคารเคพีเอ็นทาวเวอร์ ถนนพระราม 9 แขวงบางกะปิ เขตห้วยขวาง กรุงเทพฯ 10310
ราคาขายปลีก	: AVH-A215BT ๑๑,๐๐๐บาท

Visit us on the World Wide Web at

<http://pioneer.jp/group/index-e.html>

Mexico: <http://www.pioneer-mexico.com.mx/>

Singapore: <http://www.pioneer.com.sg/>

Malaysia: <http://www.pioneer.my/>

Thailand: <http://www.pioneer-thailand.com/>

Philippines: <http://www.pioneer.ph/>

Vietnam: <http://www.pioneer.vn/>

Indonesia: <http://www.pioneer.co.id/>

Australia: <http://www.pioneer.com.au/>

Israel: <http://www.pioneerisrael.co.il/>

Middle East/Africa: <http://www.pioneer-mea.com/en/>

Latin: <http://www.pioneer-latin.com/en/about-pioneer.html>

Hong Kong: <http://www.pioneerhongkong.com.hk/ct/index.php>

Taiwan: <http://www.pioneer-twn.com.tw/>

PIONEER CORPORATION

28-8, Honkomagome 2-chome, Bunkyo-ku,
Tokyo 113-0021, Japan

PIONEER ELECTRONICS (USA) INC.

P.O. Box 1540, Long Beach, California 90801-1540, U.S.A.
TEL: (800) 421-1404

PIONEER EUROPE NV

Haven 1087, Keetberglaan 1, B-9120 Melsele, Belgium/Belgique
TEL: (0) 3/570.05.11

PIONEER ELECTRONICS ASIACENTRE PTE. LTD.

2 Jalan Kilang Barat, #07-01, Singapore 159346
TEL: 65-6378-7888

PIONEER ELECTRONICS AUSTRALIA PTY. LTD.

5 Arco Lane, Heatherton, Victoria, 3202 Australia
TEL: (03) 9586-6300

PIONEER ELECTRONICS DE MÉXICO S.A. DE C.V.

Blvd. Manuel Ávila Camacho 138, 10 piso
Col.Lomas de Chapultepec, México, D.F. 11000
Tel: 52-55-9178-4270, Fax: 52-55-5202-3714

先鋒股份有限公司

台北市內湖區瑞光路407號8樓

電話：886-(0)2-2657-3588

先鋒電子（香港）有限公司

香港九龍長沙灣道909號5樓

電話：852-2848-6488