

Owner's Manual Manual de instrucciones

BRIDGEABLE FOUR-CHANNEL POWER AMPLIFIER
AMPLIFICADOR DE POTENCIA DE CUATRO CANALES EN PUENTE

GM-D8704 GM-D9704

PIONEER CORPORATION

28-8, Honkomagome 2-chome, Bunkyo-ku,
Tokyo 113-0021, JAPAN

PIONEER ELECTRONICS (USA) INC.

P.O. Box 1540, Long Beach, California 90801-1540, U.S.A.
TEL: (800) 421-1404

PIONEER EUROPE NV

Haven 1087, Keetberglaan 1, B-9120 Melsele, Belgium/Belgique
TEL: (0) 3/570.05.11

PIONEER ELECTRONICS ASIACENTRE PTE. LTD.

2 Jalan Kilang Barat, #07-01, Singapore 159346
TEL: 65-6378-7888

PIONEER ELECTRONICS AUSTRALIA PTY. LTD.

5 Arco Lane, Heatherton, Victoria, 3202 Australia
TEL: (03) 9586-6300

PIONEER ELECTRONICS DE MÉXICO S.A. DE C.V.

Bvd.Manuel Ávila Camacho 138, 10 piso
Col.Lomas de Chapultepec, México, D.F. 11000
TEL: 52-55-9178-4270

FAX: 52-55-5202-3714

先鋒股份有限公司

台北市內湖區瑞光路407號8樓
電話：886-(0)2-2657-3588

先鋒電子(香港)有限公司

香港九龍長沙灣道909號5樓
電話：852-2848-6488

English
Español

Visit us on the World Wide Web at

<http://pioneer.jp/en/info/globalnetwork/>

<Middle East & Africa>

Pioneer Gulf.FZE

<http://www.pioneer-mea.com>

<Oceania>

Pioneer Electronics Australia. Pty.Ltd

<http://www.pioneer.com.au/>

<Asia>

Pioneer Electronics Asiacentre.Pte

Pioneer (HK) Ltd.

Pioneer High Fidelity Taiwan Co., Ltd.

<http://www.pioneer.com.sg>

<http://www.pioneerhongkong.com.hk>

<http://www.pioneer-twn.com.tw>

<Latin>

Pioneer International Latin America S.A.

<http://www.pioneer-latin.com>

© 2018 PIONEER CORPORATION.
All rights reserved.

© 2018 PIONEER CORPORATION.
Todos los derechos reservados.

Before you start

Thank you for purchasing this PIONEER product

To ensure proper use, please read through this manual before using this product. It is especially important that you read and observe **WARNINGs** and **CAUTIONs** in this manual. Please keep the manual in a safe and accessible place for future reference.

Visit our website

Visit us at the following site:

<http://pioneer.jp/en/info/globalnetwork/>

We offer the latest information about PIONEER CORPORATION on our website. 

If you experience problems

Should this product fail to operate properly, please contact your dealer or nearest authorized Pioneer Service Station. 

Before connecting/ installing the amplifier

⚠ WARNING

- Slots and openings in the cabinet are provided for ventilation to ensure reliable operation of the product, and to protect it from overheating. To prevent fire hazard, the openings should never be blocked or covered with items (such as papers, floor mat, cloths).
- This unit is for vehicles with a 12 V battery and negative grounding. Before installing in recreational vehicles, trucks or buses, check the battery voltage.
- When installing this unit, make sure to connect the ground wire first. Ensure that the ground wire is properly connected to metal parts of the car's body. The ground wire of the

one of this unit must be connected to the car separately with different screws. If the screw for the ground wire loosens or falls out, it could result in fire, generation of smoke or malfunction.

- Be sure to install the fuse to the battery wire.
- Always use a fuse of the rating prescribed. The use of an improper fuse could result in overheating and smoke, damage to the product and injury, including burns.
- Check the connections of the power supply and speakers if the fuse of the separately sold battery wire or the amplifier fuse blows. Determine and resolve the cause, then replace the fuse with an identical equivalent.
- Always install the amplifier on a flat surface. Do not install the amplifier on a surface that is not flat or on a surface with a protrusion. Doing so could result in malfunction.
- When installing the amplifier, do not allow parts such as extra screws to get caught between the amplifier and the automobile. Doing so could cause malfunction.
- Do not allow this unit to come into contact with liquids. Electrical shock could result. Also, damage to this unit, smoke, and overheating could result from contact with liquids. The surfaces of the amplifier and any attached speakers may also heat up and cause minor burns.
- In the event of any abnormality, the power supply to the amplifier is cut off to prevent equipment malfunction. If this occurs, switch the system power off and check the power supply and speaker connections. If you are unable to determine the cause, please contact your dealer.
- Always disconnect the negative ⊖ terminal of the battery beforehand to avoid the risk of electric shock or short circuit during installation.
- Do not attempt to disassemble or modify this unit. Doing so may result in fire, electric shock or other malfunction.

Before you start

- When installing the amplifier, make sure to leave space around the amplifier for ventilation to improve heat radiation. And install to a location where it cannot be touched during operation.

⚠ CAUTION

- Always keep the volume low enough to hear outside sounds.
- Extended use of the car stereo while the engine is at rest or idling may exhaust the battery.
- This product is evaluated in moderate and tropical climate condition under the Audio, video and similar electronic apparatus - Safety requirements, IEC 60065.
- The graphical symbol  placed on the product means direct current.

About the protection function

This product has protection function. When this product detects something abnormal, the following functions will operate to protect the product and speaker output.

- The **POWER/PROTECT** indicator will turn red and the amplifier will shut down in the situations outlined below.
 - If the temperature inside the amplifier gets too high.
 - If a DC voltage is applied to the speaker output terminal.
- The **POWER/PROTECT** indicator will turn red and the output will be muted in the situations outlined below.
 - If the speaker output terminal and speaker wire are short-circuited. 

Setting the unit

What's what

GM-D8704

Front side

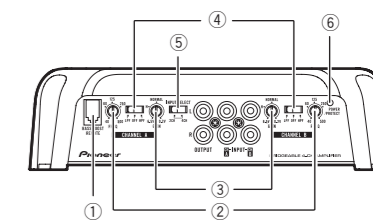

Rear side

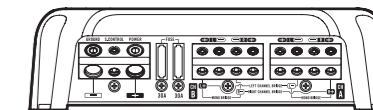

GM-D9704

Front side

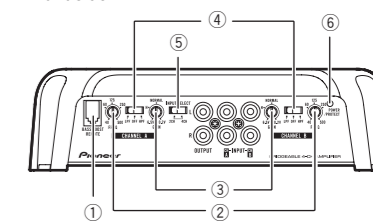

Rear side

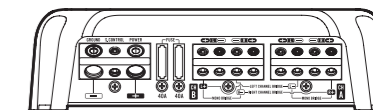

To adjust the switch, use a flathead screwdriver if needed.

① BASS BOOST REMOTE (bass boost level remote control) jack

By connecting the Bass boost level remote control to the jack on the main unit, you will be able to select a bass boost level from 0 dB to 18 dB.

- Bass boost level setting applies only to **CHANNEL B** (channel B) output.

Setting the unit

- For instruction of connecting the bass boost remote control to the amplifier, see the *Connection diagram*.
- FREQ (cut off frequency) control**
Cut off frequency selectable from 40 Hz to 500 Hz if the **LPF/HPF** select switch is set to **LPF** or **HPF**.
 - GAIN (gain) control**
Adjusting gain controls **CHANNEL A** (channel A) and **CHANNEL B** (channel B) helps align the car stereo output to the Pioneer amplifier. Default setting is the **NORMAL** position.
If the output remains low, even when the car stereo volume is turned up, turn the controls to a lower level. If distortion occurs when the car stereo volume is turned up, turn these controls to a higher level.
 - If using only one input plug, set the gain controls for speaker outputs A and B to the same position.
 - For use with an RCA equipped car stereo (standard output of 500 mV), set to the **NORMAL** position. For use with an RCA equipped Pioneer car stereo, with maximum output of 4 V or more, adjust level to match that of the car stereo output.
 - For use with an RCA equipped car stereo with output of 4 V, set to the **H** position.
 - LPF (low-pass filter)/HPF (high-pass filter) select switch**
Switch the settings based on the connected speaker.
 - When the Subwoofer is connected: Select **LPF**. This eliminates high range frequency and outputs low range frequency.
 - When the full range speaker is connected: Select **HPF** or **OFF**. **HPF** eliminates low range frequency and output high range frequency. **OFF** outputs the entire frequency range.

- INPUT SELECT (input select) switch**
Select **2CH** for two-channel input and **4CH** for four-channel input.
- POWER/PROTECT indicator**
The power indicator lights up to indicate power ON.
 - If something is not normal, the indicator turns red. 

Setting gain properly

- Protective function included to prevent malfunction of the unit and/or speakers due to excessive output, improper use or improper connection.
- When outputting high volume sound etc., this function cuts off the output for a few seconds as a normal function, but output is restored when the volume of the head unit is turned down.
- A cut in sound output may indicate improper setting of the gain control. To ensure continuous sound output with the head unit at a high volume, set amplifier gain control to a level appropriate for the preout maximum output level of the head unit, so that volume can remain unchanged and to control excess output.
- Despite correct volume and gain settings, the unit sound still cuts out periodically. In such cases, please contact the nearest authorized Pioneer Service Station.

Gain control of this unit

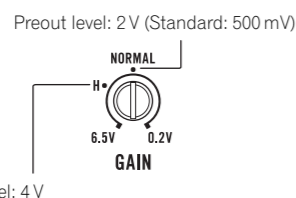

Above illustration shows **NORMAL** gain setting.

Setting the unit

Relationship between amplifier gain and head unit output power

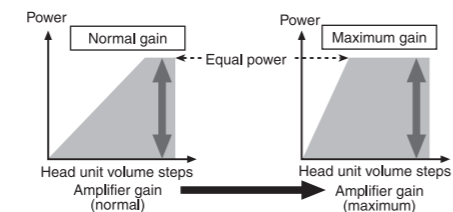

If amplifier gain is raised improperly, this will simply increase distortion, with little increase in power.

Signal waveform when outputting at high volume using amplifier gain control

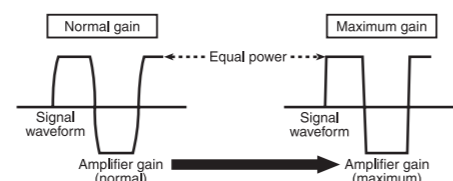

If the signal waveform is distorted due to high output, even if the amplifier gain is raised, the output power will change only slightly. 

Connecting the units

Connection diagram

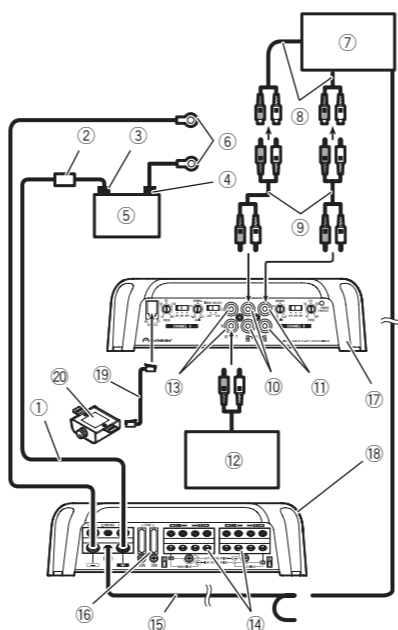

- Battery wire (sold separately)
 - The maximum length of the wire between the fuse and the positive \oplus terminal of the battery is 30 cm.
 - For the wire size, refer to *Connecting the power terminal*. The battery wire, the ground wire and the optional direct ground wire must be same size. After making all other connections at the amplifier, connect the battery wire terminal of the amplifier to the positive \oplus terminal of the battery.
- Fuse 80 A (GM-D8704) / 100 A (GM-D9704) (sold separately)
Each amplifier must be separately fused at 80 A (GM-D8704) / 100 A (GM-D9704).
- Positive \oplus terminal
- Negative \ominus terminal
- Battery (sold separately)
- Ground wire, Terminal (sold separately)

Connecting the units

- The ground wires must be same size as the battery wire.
Connect to metal body or chassis.
- Car stereo with RCA output jacks (sold separately)
 - External output
If only one input plug is used, do not connect anything to RCA input jack B.
 - Connecting wire with RCA pin plugs (sold separately)
 - RCA input jack A
 - RCA input jack B
 - Amplifier with RCA input jacks (sold separately)
 - RCA output jack
Outputs the signal input to **CH A**.
 - Speaker output terminals
Please see the following section for speaker connection instructions. Refer to *Connections when using the speaker input wire*.
 - System remote control wire (sold separately)
Connect male terminal of this wire to the system remote control terminal of the car stereo. The female terminal can be connected to the auto-antenna relay control terminal. If the car stereo lacks a system remote control terminal, connect the male terminal to the power terminal via the ignition switch.
 - Fuse 30 A \times 2 (GM-D8704) / 40 A \times 2 (GM-D9704)
 - Front side
 - Rear side
 - Bass boost level remote control wire (5 m)
 - Bass boost level remote control

Note

INPUT SELECT (input select) switch must be set. For details, see *Setting the unit*. 

Before connecting the amplifier

WARNING

- Secure the wiring with cable clamps or adhesive tape. To protect the wiring, wrap sections in contact with metal parts in adhesive tape.
- Never cut the insulation of the power supply to feed power to other equipment. Current capacity of the wire is limited.

CAUTION

- Never shorten any wires, the protection circuit may malfunction.
- Never wire the speaker negative cable directly to ground.
- Never band together multiple speaker's negative cables.
- If the system remote control wire of the amplifier is connected to the power terminal via the ignition switch (12V DC), the amplifier will remain on with the ignition whether the car stereo is on or off, which may exhaust battery if the engine is at rest or idling.
- Install and route the separately sold battery wire as far as possible from the speaker wires. Install and route the separately sold battery wire, ground wire, speaker wires and the amplifier as far away as possible from the antenna, antenna cable and tuner. 

About bridged mode

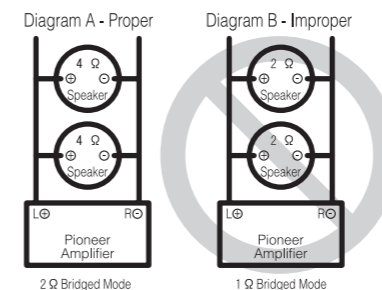

Connecting the units

- Do not install or use this amplifier by wiring speakers rated at 2 Ω (or lower) in parallel to achieve a 1 Ω (or lower) bridged mode (Diagram B). Amplifier damage, smoke, and overheating could result from improper bridging. The amplifier surface could also become hot to the touch and minor burns could result. To properly install or use a bridged mode and achieve a 2 Ω load, wire two 4 Ω speakers in parallel with Left \oplus and Right \ominus (Diagram A) or use a single 2 Ω speaker.
In addition, refer to the speaker instruction manual for information on the correct connection procedure.
- For any further enquiries, contact your local authorized Pioneer dealer or customer service. 

About suitable specification of speaker

Ensure speakers conform to the following standards, otherwise there is a risk of fire, smoke or damage. Speaker impedance is 2 Ω to 8 Ω or 4 Ω to 8 Ω for two-channel and other bridge connections.

Subwoofer

Speaker channel	Power
Four-channel output	Nominal input: Min. 100 W (GM-D8704) Min. 130 W (GM-D9704)
Two-channel output	Nominal input: Min. 300 W (GM-D8704) Min. 400 W (GM-D9704)
Three-channel Speaker output A	Nominal input: Min. 100 W (GM-D8704) Min. 130 W (GM-D9704)
Three-channel Speaker output B	Nominal input: Min. 300 W (GM-D8704) Min. 400 W (GM-D9704)

Other than subwoofer

Speaker channel	Power
Four-channel output	Max. input: Min. 200 W (GM-D8704) Min. 260 W (GM-D9704)
Two-channel output	Max. input: Min. 600 W (GM-D8704) Min. 800 W (GM-D9704)
Three-channel Speaker output A	Max. input: Min. 200 W (GM-D8704) Min. 260 W (GM-D9704)
Three-channel Speaker output B	Max. input: Min. 600 W (GM-D8704) Min. 800 W (GM-D9704)

Connecting the units

Connecting the speakers

The speaker output mode can be four-channel, three-channel (stereo and mono) or two-channel (stereo or mono). Connect the speaker leads based on the mode and the figures shown below.

Four-channel output

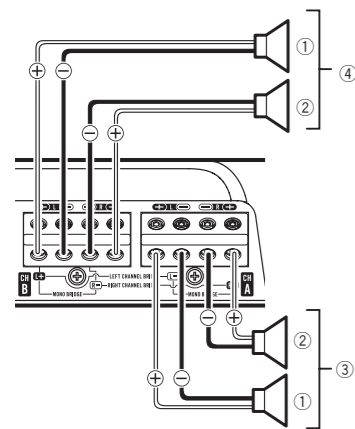

- ① Left
- ② Right
- ③ Speaker output A
- ④ Speaker output B

Two-channel output (Stereo)

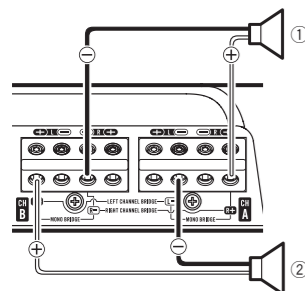

- ① Speaker output (Right)
- ② Speaker output (Left)

Two-channel output (Mono)

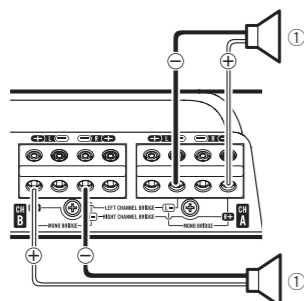

- ① Speaker output (Mono)

Three-channel output

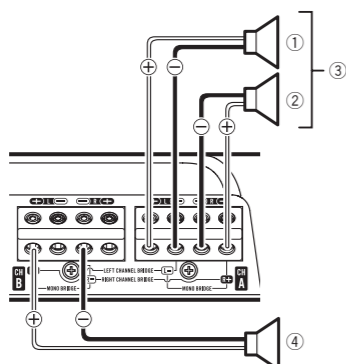

- ① Left
- ② Right
- ③ Speaker output A
- ④ Speaker output B (Mono)

Connecting the units

Connections when using the RCA input jack

Connect the car stereo RCA output jack and the RCA input jack of the amplifier.

- The RCA output jack of this unit outputs the signal that comes from The RCA input jack A.

Four-channel / Three-channel output

- Slide **INPUT SELECT** (input select) switch to **4CH** position.

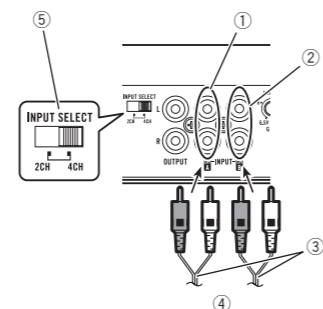

- ① RCA input jack A
- ② RCA input jack B
- ③ Connecting wires with RCA plugs (sold separately)
- ④ From car stereo (RCA output)
- If only one input plug is used, e.g. when the car stereo has only one output (RCA output), connect the plug to RCA input jack A rather than B.
- ⑤ **INPUT SELECT** (input select) switch (**4CH** position)

Two-channel output (Stereo) / (Mono)

- Slide **INPUT SELECT** (input select) switch to **2CH** position.

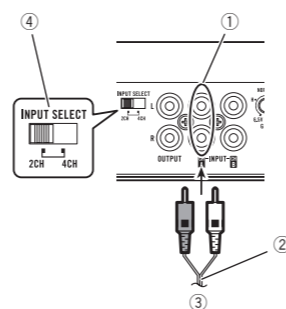

- ① RCA input jack A
- For two-channel output, connect the RCA plugs to the RCA input jack A.
- ② Connecting wire with RCA pin plugs (sold separately)
- ③ From car stereo (RCA output)
- ④ **INPUT SELECT** (input select) switch (**2CH** position)

Connecting the units

Connections when using the speaker input wire

Connect the car stereo speaker output wires to the amplifier using the supplied speaker input wire with RCA pin cord.

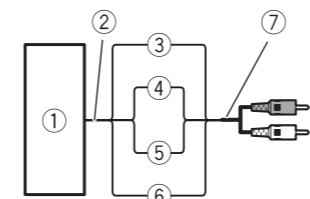

- ① Car Stereo
- ② Speaker output
- ③ Red: Right ⊕
- ④ Black: Right ⊖
- ⑤ Black: Left ⊖
- ⑥ White: Left ⊕
- ⑦ Speaker input wire with RCA pin cord
- To the RCA input jack of this unit

Notes

- If speaker input wires from a headunit are connected to this amplifier, the amplifier will automatically turn on when the headunit is turned on. When the headunit is turned off, the amplifier turns off automatically. This function may not work with some headunits. In such cases, please use a system remote control wire (sold separately). If multiple amplifiers are to be connected together synchronously, connect the head unit and all amplifiers via the system remote control wire.
- Connect the system remote control wire when you wish to only turn on the car stereo, not the amplifier.
- This amplifier automatically selects an input signal mode between the RCA level and the speaker level by detecting an input signal.

Solderless terminal connections

- Since the wire will become loose over time, it must be periodically inspected and tightened as necessary.
- Do not solder or bind the ends of the twisted wires.
- Fasten while making sure to not to clamp the insulating sheath of the wire.
- Use the supplied hexagonal wrench to tighten and loosen the terminal screw of the amplifier and use it to securely fasten the wire. Be careful to avoid excessive tightening of this screw, which may damage the wire.

Connecting the power terminal

⚠ WARNING

If the battery wire is not securely fixed to the terminal using the terminal screws, there is a risk of overheating, malfunction and injury, including minor burns.

- Always use the recommended battery and ground wire, which is sold separately. Connect the battery wire directly to the car battery positive (⊕) terminal and the ground wire to the car body.
- Recommended wires size (AWG: American Wire Gauge) is as follows. The battery wire, the ground wire and the optional direct ground wire must be same size.
- Use a wire of 8 AWG to 16 AWG wire for the speaker wire.

Battery wire and ground wire size GM-D8704

Wire length	Wire size
less than 4.5 m	8 AWG
less than 7.2 m	6 AWG
less than 11.4 m	4 AWG

Connecting the units

GM-D9704

Wire length	Wire size
less than 2.2 m	8 AWG
less than 3.6 m	6 AWG
less than 6.4 m	4 AWG

1 Route battery wire from engine compartment to the vehicle interior.

- When drilling a cable pass-hole into the vehicle body and routing a battery wire through it, take care not to short-circuit the wire damaging it by the cut edges or burrs of the hole.

After completing all other amplifier connections, finally connect the battery wire terminal of the amplifier to the positive ⊕ battery terminal.

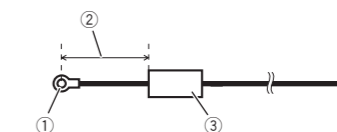

- ① Positive ⊕ terminal
- ② Battery wire (sold separately)
- The maximum length of the wire between the fuse and the positive ⊕ terminal of the battery is 30 cm.
- ③ Fuse 80 A (GM-D8704) / 100 A (GM-D9704) (sold separately)
- Each amplifier must be separately fused at 80 A (GM-D8704) / 100 A (GM-D9704).

- 2 Use wire cutters or a utility knife to strip the end of the battery wire, ground wire and system remote control wire to expose about 10 mm of the end of each of the wires, and then twist the exposed ends of the wires.

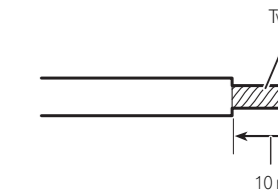

3 Connect the wires to the terminal.

Fix the wires securely with the terminal screws.

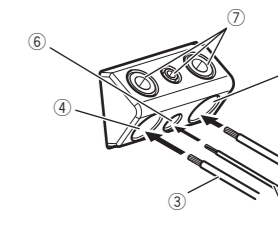

- ① Battery wire
- ② Power terminal
- ③ Ground wire
- ④ GND terminal
- ⑤ System remote control wire
- ⑥ System remote control terminal
- ⑦ Terminal screws

Connecting the units

Connecting the speaker output terminals

1 Use wire cutters or a utility knife to strip the end of the speaker wires to expose about 10 mm of wire and then twist the wire.

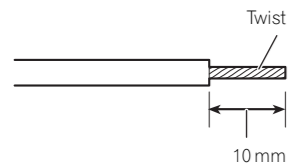

2 Connect the speaker wires to the speaker output terminals.

Fix the wires securely with the terminal screws.

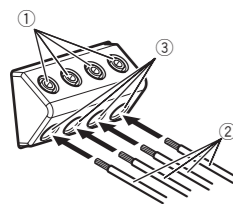

- ① Terminal screws
- ② Speaker wires
- ③ Speaker output terminals

Installation

Before installing the amplifier

⚠ WARNING

- To ensure proper installation, use the supplied parts in the manner specified. If any parts other than those supplied are used, they may damage internal parts of the amplifier, or become loose causing the amplifier to shut down.
- Do not install in:
 - Places where it could injure the driver or passengers if the vehicle stops suddenly.
 - Places where it may interfere with the driver, such as on the floor in front of the driver's seat.
- Install tapping screws in such a way that the screw tip does not touch any wire. This is important to prevent wires from being cut by vibration of the car, which can result in fire.
- Make sure that wires do not get caught in the sliding mechanism of the seats or touch the legs of a person in the vehicle as short-circuit may result.
- When drilling to install the amplifier, always confirm no parts are behind the panel and protect all cables and important equipment (e.g. fuel/brake lines, wiring) from damage.

⚠ CAUTION

- To ensure proper heat dissipation of the amplifier, ensure the following during installation:
 - Allow adequate space above the amplifier for proper ventilation.
 - Do not cover the amplifier with a floor mat or carpet.
- Place all cables away from hot places, such as near the heater outlet.
- The optimal installation location differs depending on the car model. Secure the amplifier at a sufficiently rigid location.
- Check all connections and systems before final installation.
- After installing the amplifier, confirm that the spare tire, jack and tools can be easily removed.

Installation

Attaching the Bass boost remote control

Attach with tapping screws (3 mm × 10 mm) at an easily accessible location such as under the dashboard.

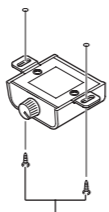

Tapping screws (3 mm × 10 mm)

Example of installation on the floor mat or chassis

1 Place the amplifier in the desired installation location.

Insert the supplied tapping screws (4 mm × 18 mm) into the screw holes and push on the screws with a screwdriver so they make an imprint where the installation holes are to be located.

2 Drill 2.5 mm diameter holes at the imprints either on the carpet or directly on the chassis.

3 Install the amplifier with the use of supplied tapping screws (4 mm × 18 mm).

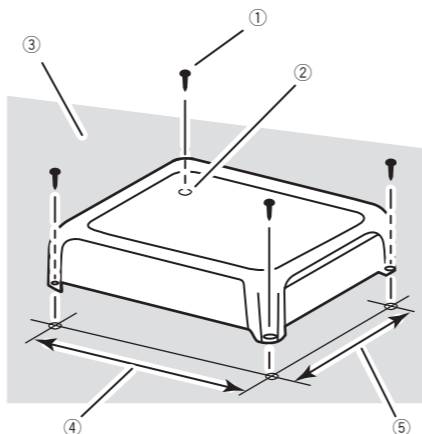

- ① Tapping-screws (4 mm × 18 mm)
- ② Drill a 2.5 mm diameter hole
- ③ Floor mat or chassis
- ④ Hole-to-hole distance: 229.5 mm (GM-D8704) / 279.5 mm (GM-D9704)
- ⑤ Hole-to-hole distance: 191.5 mm

Additional information

Specifications

GM-D8704

Power source 14.4 V DC (10.8 V to 15.1 V allowable)
 Grounding system Negative type
 Current consumption 29 A (at continuous power, 4 Ω)

Average current consumption 3.1 A (4 Ω for four channels)
 4.4 A (4 Ω for two channels, BRIDGE)
 4.4 A (2 Ω for four channels)

Fuse 30 A × 2
 Dimensions (W × H × D) ... 252 mm × 60 mm × 215 mm

Weight 2.5 kg (Leads for wiring not included)

Maximum power output 200 W × 4 (4 Ω) / 600 W × 2 (4 Ω) BRIDGE / TOTAL
 1 200 W (300 W × 4)

Continuous power output ... 100 W × 4 (at 14.4 V, 4 Ω, 20 Hz to 20 kHz, ≤ 1 % THD)
 150 W × 4 (at 14.4 V, 2 Ω, 1 kHz, ≤ 1 % THD)
 125 W × 4 (at 14.4 V, 1 Ω, 1 kHz, ≤ 1 % THD)
 300 W × 2 (at 14.4 V, 4 Ω BRIDGE, 1 kHz, ≤ 1 % THD)
 250 W × 2 (at 14.4 V, 2 Ω BRIDGE, 1 kHz, ≤ 1 % THD)

Load impedance 4 Ω (1 Ω to 8 Ω allowable)
 Frequency response 10 Hz to 50 kHz (+0 dB, -3 dB)

Signal-to-noise ratio 95 dB (IEC-A network)
 Distortion 0.05 % (10 W, 1 kHz)

Low pass filter:
 Cut off frequency 40 Hz to 500 Hz
 Cut off slope -12 dB/oct

High pass filter:
 Cut off frequency 40 Hz to 500 Hz
 Cut off slope -12 dB/oct

Bass boost:
 Frequency 50 Hz
 Level 0 dB to 18 dB

Gain control:
 RCA 200 mV to 6.5 V
 Speaker 0.8 V to 16 V

Maximum input level / impedance:
 RCA 6.5 V / 25 kΩ
 Speaker 16 V / 12 kΩ

GM-D9704

Power source 14.4 V DC (10.8 V to 15.1 V allowable)

Grounding system Negative type

Current consumption 39 A (at continuous power, 4 Ω)

Average current consumption 4.0 A (4 Ω for four channels)
 5.7 A (4 Ω for two channels, BRIDGE)
 5.7 A (2 Ω for four channels)

Fuse 40 A × 2
 Dimensions (W × H × D) ... 302 mm × 60 mm × 215 mm

Weight 2.9 kg (Leads for wiring not included)

Maximum power output 260 W × 4 (4 Ω) / 800 W × 2 (4 Ω) BRIDGE / TOTAL
 1 600 W (400 W × 4)

Continuous power output ... 130 W × 4 (at 14.4 V, 4 Ω, 20 Hz to 20 kHz, ≤ 1 % THD)
 200 W × 4 (at 14.4 V, 2 Ω, 1 kHz, ≤ 1 % THD)
 130 W × 4 (at 14.4 V, 1 Ω, 1 kHz, ≤ 1 % THD)
 400 W × 2 (at 14.4 V, 4 Ω BRIDGE, 1 kHz, ≤ 1 % THD)
 260 W × 2 (at 14.4 V, 2 Ω BRIDGE, 1 kHz, ≤ 1 % THD)

Load impedance 4 Ω (1 Ω to 8 Ω allowable)

Frequency response 10 Hz to 50 kHz (+0 dB, -3 dB)

Signal-to-noise ratio 95 dB (IEC-A network)
 Distortion 0.05 % (10 W, 1 kHz)

Low pass filter:
 Cut off frequency 40 Hz to 500 Hz
 Cut off slope -12 dB/oct

High pass filter:
 Cut off frequency 40 Hz to 500 Hz
 Cut off slope -12 dB/oct

Bass boost:
 Frequency 50 Hz
 Level 0 dB to 18 dB

Gain control:
 RCA 200 mV to 6.5 V
 Speaker 0.8 V to 16 V

Maximum input level / impedance:
 RCA 6.5 V / 25 kΩ
 Speaker 16 V / 12 kΩ

Notes

- Specifications and the design are subject to modifications without notice.
- The average current consumption is nearly the maximum current consumption by this unit when an audio signal is input. Use this value when working out total current consumption by multiple power amplifiers.

Antes de comenzar

Gracias por haber adquirido este producto PIONEER

Lea con detenimiento este manual antes de utilizar el producto por primera vez para que pueda darle el mejor uso posible. Es muy importante que lea y cumpla con la información que aparece bajo los mensajes de **ADVERTENCIA** y **PRECAUCIÓN** de este manual. Una vez leído, guarde el manual en un lugar seguro y a mano para poder consultarlo en el futuro.

Visite nuestro sitio Web

Visítenos en la siguiente dirección:

<http://pioneer.jp/en/info/globalnetwork/>

En nuestro sitio Web ofrecemos la información más reciente acerca de PIONEER CORPORATION. 

En caso de problemas con el dispositivo

En caso de que este producto no funcione correctamente, contacte con su distribuidor o con el servicio técnico oficial Pioneer más próximo a su domicilio. 

Antes de conectar/instalar el amplificador

⚠ ADVERTENCIA

- Las ranuras y aberturas del armario se proporcionan con finalidades de ventilación, para garantizar un funcionamiento fiable del producto y para protegerlo del sobrecalentamiento. Para evitar el peligro de incendio, las aberturas nunca deben bloquearse ni cubrirse con objetos (como papeles, alfombras o paños).

Es



Antes de comenzar

- Esta unidad es para vehículos con una batería de 12 V y conexión a tierra negativa. Antes de instalarla en una caravana, un camión o un autobús, compruebe el voltaje de la batería.
- Siempre conecte primero el cable a tierra cuando instale esta unidad. Dicho cable debe estar conectado adecuadamente a las partes metálicas de la carrocería del automóvil. El cable a tierra del amplificador de esta unidad debe conectarse al automóvil por separado usando tornillos diferentes. Si el tornillo para el cable a tierra se afloja o se cae, puede provocar incendios, humo o averías.
- Asegúrese de instalar el fusible al cable de la batería.
- Utilice siempre un fusible de la corriente nominal indicada. El uso de un fusible inadecuado podría provocar sobrecalentamiento y humo, daños personales y materiales, lesiones e incluso quemaduras.
- Compruebe las conexiones de la fuente de alimentación y los altavoces si se funde el fusible del cable de la batería vendido por separado o el fusible del amplificador. Determine y solucione el problema y después reemplace el fusible por otro de características idénticas.
- El amplificador debe instalarse en una superficie plana. Instalarlo en una superficie que no sea plana o con protuberancias puede resultar en un funcionamiento defectuoso.
- Cuando instale el amplificador, no deje que ninguna pieza o tornillo extra quede atrapada entre el amplificador y el automóvil. De lo contrario, puede producirse un fallo en su funcionamiento.
- No permita que esta unidad entre en contacto con líquidos, ya que puede producir una descarga eléctrica. Además, el contacto con líquidos puede causar daños en la unidad, humo y recalentamiento. Las superficies del amplificador y cualquier altavoz acoplado pueden calentarse y ocasionar quemaduras.

- Ante cualquier anomalía, la fuente de alimentación del amplificador se desconecta para evitar averías en el equipo. Si esto ocurre, desconecte el sistema y compruebe las conexiones de la fuente de alimentación y del altavoz. Si no consigue determinar el problema, contacte con su distribuidor.
- Desconecte siempre primero el terminal negativo \ominus de la batería para evitar riesgos de descarga eléctrica o un cortocircuito durante la instalación.
- No intente desarmar ni modificar esta unidad, de lo contrario, podría provocar un incendio, una descarga eléctrica u otros fallos en el funcionamiento.
- Cuando instale el amplificador, asegúrese de que deja suficiente espacio alrededor del amplificador para la ventilación para disipar mejor la radiación térmica. Instale el amplificador en un lugar donde no pueda ser tocado durante su funcionamiento.

⚠ PRECAUCIÓN

- Mantenga siempre el volumen lo suficientemente bajo como para poder escuchar los sonidos que provienen del exterior.
- El uso prolongado del estéreo del vehículo mientras el motor permanece inactivo o en marcha al ralentí puede agotar la batería.
- Este producto se ha evaluado bajo condiciones moderadas y tropicales de acuerdo con los Requisitos de seguridad, IEC 60065, para dispositivos de audio, vídeo y dispositivos electrónicos similares.
- El símbolo gráfico  colocado en el producto significa corriente continua.

Acerca de la función de protección

Este producto incluye una función de protección. Si el producto detecta alguna anomalía, se activarán las siguientes funciones para proteger el producto y la salida de los altavoces.

- El indicador **POWER/PROTECT** se iluminará en rojo y el amplificador se apagará en las situaciones indicadas a continuación.

Es



- Si sube demasiado la temperatura del interior del amplificador.
- Si se aplica un voltaje CC al terminal de salida del altavoz.
- El indicador **POWER/PROTECT** se iluminará en rojo y la salida de sonido se silenciará en las situaciones indicadas a continuación.
- Si se encuentran cortocircuitados el terminal de salida del altavoz y el cable del altavoz. 

Configuración de la unidad

Qué es cada cosa

GM-D8704

Parte delantera

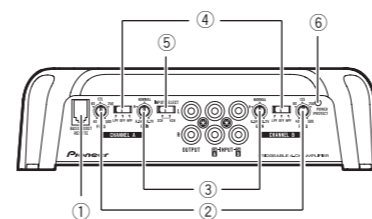

Parte trasera

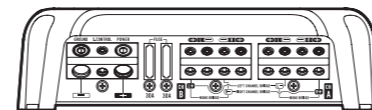

GM-D9704

Parte delantera

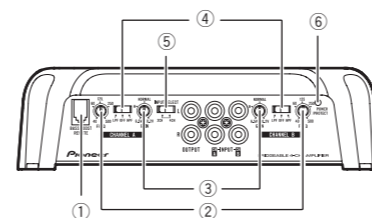

Parte trasera

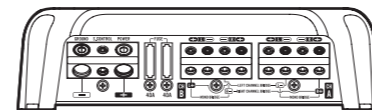

Para ajustar el interruptor, si es preciso utilice un destornillador de cabeza plana.

① Conector BASS BOOST REMOTE (mando a distancia del nivel de intensificación de graves)

Al conectar el mando a distancia del nivel de intensificación de graves al conector de la unidad principal se podrá seleccionar el nivel de intensificación de graves de 0 dB a 18 dB.

Es



- El ajuste del nivel de intensificación de graves se aplica sólo a la salida **CHANNEL B** (canal B).
- Para las instrucciones de la conexión del mando a distancia de intensificación de graves al amplificador, consulte *Diagrama de conexión*.

② Control **FREQ** (frecuencia de corte)

La frecuencia de corte que se puede seleccionar es de 40 Hz a 500 Hz si el conmutador de selección **LPF/HPF** está en **LPF** o **HPF**.

③ Control de **GAIN** (ganancia)

Mediante el ajuste de los controles de ganancia **CHANNEL A** (canal A) y **CHANNEL B** (canal B) se puede regular la salida de estéreo del vehículo al amplificador Pioneer. La posición predefinida es **NORMAL**.

Si la salida sigue siendo baja, incluso al subir el volumen del estéreo del vehículo, posicione los controles en un nivel más bajo. Si se escucha cierta distorsión al subir el volumen del vehículo, posicione estos controles en un nivel superior.

- Si sólo utiliza un conector de entrada, configure los controles de ganancia en las salidas del altavoz A y B en la misma posición.
- Para el uso con un estéreo de vehículo provisto de RCA (salida estándar de 500 mV), posicione en **NORMAL**. Para el uso con un estéreo de vehículo Pioneer provisto de RCA, con una salida máxima de 4 V o superior, ajuste el nivel para que coincida con la salida de estéreo del vehículo.
- Para el uso con un estéreo de vehículo provisto de RCA con salida de 4 V, posicione en **H**.

Configuración de la unidad

④ Interruptor de selección de **LPF** (filtro de paso bajo)/**HPF** (filtro de paso alto)

Cambia los ajustes según el altavoz conectado.

- Cuando el altavoz de subgraves esté conectado: Seleccione **LPF**. Esta opción elimina las frecuencias altas y reproduce las bajas.
- Cuando el altavoz de toda la gama esté conectado: Seleccione **HPF** o **OFF**. **HPF** elimina las frecuencias bajas y reproduce las altas. **OFF** reproduce la gama completa de frecuencias.

⑤ Interruptor de **INPUT SELECT** (selección de entrada)

Seleccione **2CH** para la entrada de dos canales y **4CH** para la entrada de cuatro canales.

⑥ Indicador **POWER/PROTECT**

El indicador de encendido se ilumina para indicar que está activado (ON).

- Si algo no funciona con normalidad, el indicador se vuelve rojo. 

Configuración correcta de la ganancia

- Función de protección incluida para evitar posibles fallos en la unidad y/o altavoces debido a una salida excesiva, al uso indebido o a una conexión inadecuada.
- Al reproducir sonidos demasiado altos, etc., esta función interrumpe la reproducción durante unos segundos como una función normal, y retoma la reproducción cuando se baja el volumen de la unidad principal.
- Una interrupción en la salida del sonido puede indicar un ajuste incorrecto del control de ganancia. Para garantizar una reproducción continua cuando el volumen de la unidad es alto, configure el control de ga-

nancia del amplificador en un nivel adecuado para el nivel de salida máxima del preamplificador (pre-out), de manera que el volumen permanezca sin cambios y le permita controlar la salida excesiva.

- Una vez corregido el volumen y los ajustes de ganancia, el sonido de la unidad aún se interrumpe cada cierto tiempo. De presentarse esta situación, contacte con el servicio técnico oficial Pioneer más cercano a su domicilio.

Control de ganancia de esta unidad

Nivel de salida del preamplificador: 2 V (estándar: 500 mV)

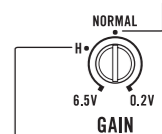

Nivel de salida del preamplificador: 4 V

La imagen anterior muestra un ajuste de ganancia **NORMAL**.

Relación entre ganancia del amplificador y corriente de salida de la unidad principal

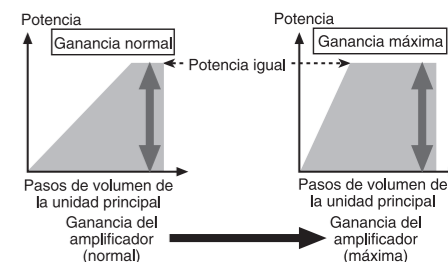

Si la ganancia del amplificador se aumenta incorrectamente, sólo incrementará la distorsión, con un ligero aumento de la potencia.

Es

Configuración de la unidad

Forma de onda de la señal en la reproducción con el volumen alto utilizando el control de ganancia del amplificador

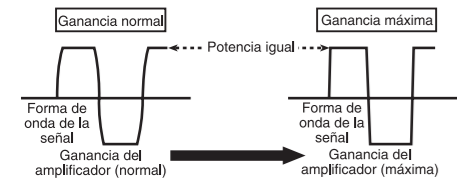

Si la forma de onda de la señal se distorsiona debido a una salida demasiado alta, incluso si se aumenta la ganancia del amplificador, la potencia de salida solo se modificará ligeramente. ■

Conexión de las unidades

Diagrama de conexión

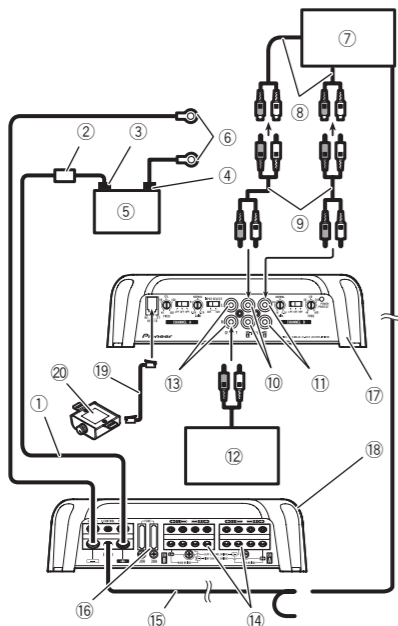

- 1 Cable de batería (se vende por separado)
 - La longitud máxima del cable entre el fusible y el terminal positivo (+) de la batería es de 30 cm.
 - Para el tamaño del cable, consulte *Conexión del terminal de potencia*. El cable de la batería, el cable de puesta a tierra y el cable directo de tierra opcional tienen que tener el mismo tamaño. Tras completar el resto de conexiones del amplificador, conecte el terminal del cable de la batería del amplificador al terminal positivo (+) de la batería.
- 2 Fusible 80 A (GM-D8704) / 100 A (GM-D9704) (se vende por separado)

Cada amplificador ha de llevar sus propios fusibles de 80 A (GM-D8704) / 100 A (GM-D9704).
- 3 Terminal positivo (+)
- 4 Terminal negativo (-)
- 5 Bateria (se vende por separado)

Es

Conexión de las unidades

- 6 Cable de puesta a tierra, terminal (se vende por separado)

Los cables de puesta a tierra deben tener el mismo tamaño que el cable de la batería. Conecte a la carrocería metálica o chasis.
- 7 Estéreo del vehículo con tomas de salida RCA (se venden por separado)
- 8 Salida externa

Si sólo se utiliza un conector de entrada, no conecte nada a la toma de entrada RCA B.
- 9 Conexión de cable con conectores de terminal RCA (se venden por separado)
- 10 Toma de entrada RCA A
- 11 Toma de entrada RCA B
- 12 Amplificador con tomas de entrada RCA (se vende por separado)
- 13 Toma de salida RCA

Emite la entrada de la señal a **CH A**.
- 14 Terminales de salida del altavoz

Consulte la siguiente sección para instrucciones sobre la conexión del altavoz. Consulte *Conexiones al utilizar el cable de entrada del altavoz*.
- 15 Cable de control a distancia del sistema (se vende por separado)

Conecte el terminal macho de este cable al terminal del control a distancia del sistema en el estéreo del vehículo. El terminal hembra se puede conectar al terminal del control de relé de la antena del automóvil. Si el estéreo del vehículo no dispone de un terminal para el control a distancia del sistema, conecte el terminal macho al terminal de potencia a través de la llave de encendido.
- 16 Fusible 30 A x 2 (GM-D8704) / 40 A x 2 (GM-D9704)
- 17 Parte delantera
- 18 Parte trasera
- 19 Cable del mando a distancia del nivel de intensificación de graves (5 m)
- 20 Mando a distancia del nivel de intensificación de graves

Es

Nota

El interruptor de **INPUT SELECT** (selección de entrada) debe estar configurado. Para más información, consulte *Configuración de la unidad*. ■

Antes de conectar el amplificador

ADVERTENCIA

- Asegure el cableado con pinzas para cables o cinta adhesiva. Para proteger el cableado, envuelva con cinta adhesiva las partes que estén en contacto con piezas metálicas.
- Nunca corte el aislamiento de la fuente de alimentación para suministrar energía otros equipos. La capacidad de corriente del cable es limitada.

PRECAUCIÓN

- Nunca acorte ningún cable, ya que el circuito de protección podría no funcionar correctamente.
- Nunca conecte el cable negativo de los altavoces directamente a tierra.
- Nunca empalme los cables negativos de varios altavoces.
- Si el cable de control a distancia del sistema del amplificador está conectado a un terminal de potencia a través de la llave de encendido (12 V cc), el amplificador permanecerá activo tanto si el estéreo del vehículo está apagado como encendido, lo que puede agotar la batería si el motor permanece inactivo o en marcha al ralentí.
- Instale y pase el cable de la batería (adquirido por separado) lo más lejos posible de los cables del altavoz.

Instale y pase el cable de la batería (adquirido por separado), junto con el cable de puesta a tierra, los cables del altavoz y el amplificador lo más lejos posible de la antena, del cable de la antena y del sintonizador. ■

Es

Conexión de las unidades

Acerca del modo en puente

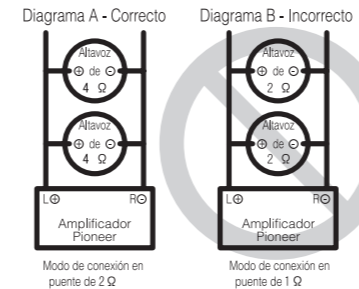

- No instale o utilice este amplificador conectando altavoces de 2 Ω (o inferior) en paralelo para lograr un modo en puente con una carga de 1 Ω (o inferior) (diagrama B). El efectuar una unión en puente inadecuada puede causar daños en el amplificador, humo y sobrecalentamiento. La superficie del amplificador también puede calentarse y ocasionar quemaduras menores.

Para instalar o utilizar debidamente un modo en puente y lograr una carga de 2 Ω, conecte dos altavoces de 4 Ω en paralelo, izquierdo ⊕ y derecho ⊖ (diagrama A) o utilice un único altavoz de 2 Ω

Consulte también el manual de instrucciones de los altavoces para obtener información sobre el procedimiento correcto de conexión.
- Para cualquier otra consulta, contacte con el distribuidor oficial de Pioneer o diríjase al servicio de atención al cliente. ■

Acerca de una especificación adecuada del altavoz

Asegúrese de que los altavoces cumplen con los siguientes estándares; en caso contrario, existe riesgo de incendio, humo y otros daños. La impedancia del altavoz es de 2 Ω a 8 Ω o de 4 Ω a 8 Ω en las conexiones de dos canales y otras en puente.

Altavoz de subgraves

Canal del altavoz	Potencia
Salida de cuatro canales	Entrada nominal: Mín. 100 W (GM-D8704) Mín. 130 W (GM-D9704)
Salida de dos canales	Entrada nominal: Mín. 300 W (GM-D8704) Mín. 400 W (GM-D9704)
Salida de altavoz A de tres canales	Entrada nominal: Mín. 100 W (GM-D8704) Mín. 130 W (GM-D9704)
Salida de altavoz B de tres canales	Entrada nominal: Mín. 300 W (GM-D8704) Mín. 400 W (GM-D9704)

Aparte del altavoz de subgraves

Canal del altavoz	Potencia
Salida de cuatro canales	Entrada máx.: Mín. 200 W (GM-D8704) Mín. 260 W (GM-D9704)
Salida de dos canales	Entrada máx.: Mín. 600 W (GM-D8704) Mín. 800 W (GM-D9704)
Salida de altavoz A de tres canales	Entrada máx.: Mín. 200 W (GM-D8704) Mín. 260 W (GM-D9704)
Salida de altavoz B de tres canales	Entrada máx.: Mín. 600 W (GM-D8704) Mín. 800 W (GM-D9704)

■

Conexión de altavoces

El modo de salida del altavoz puede ser de cuatro, tres (estéreo y monoaural) o dos canales (estéreo o monoaural). Conecte los conectores del altavoz según el modo y las figuras detalladas a continuación.

Conexión de las unidades

Salida de cuatro canales

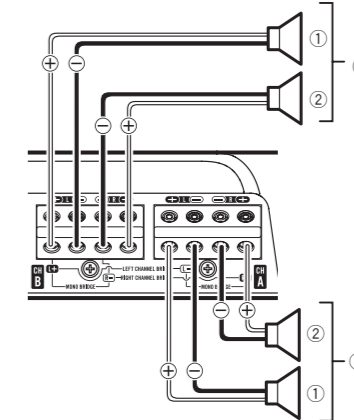

- 1 Izquierda
- 2 Derecha
- 3 Salida de altavoz A
- 4 Salida de altavoz B

Salida de dos canales (estéreo)

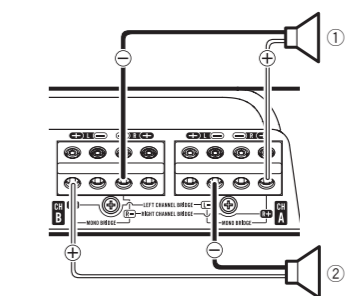

- 1 Salida del altavoz (derecho)
- 2 Salida del altavoz (izquierdo)

Salida de dos canales (monoaural)

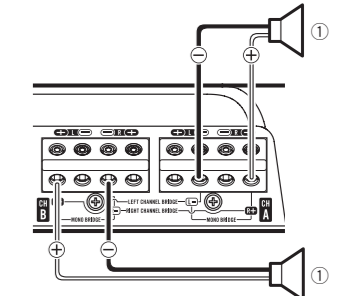

- 1 Salida del altavoz (monoaural)

Salida de tres canales

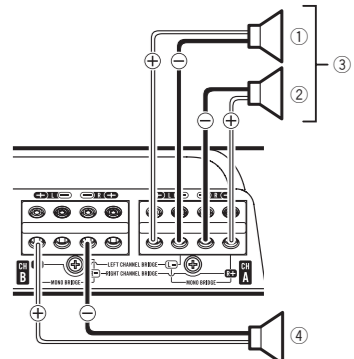

- 1 Izquierda
- 2 Derecha
- 3 Salida de altavoz A
- 4 Salida de altavoz B (monoaural) ■

Conexiones al utilizar una toma de entrada RCA

Conecte la toma de salida RCA del estéreo del vehículo y la toma de entrada RCA del amplificador.

- La toma de salida RCA de esta unidad emite la señal generada por la toma de entrada RCA A.

Es

Conexión de las unidades

Salida de cuatro canales / tres canales

- Deslice el interruptor **INPUT SELECT** (selector de entrada) a la posición **4CH**.

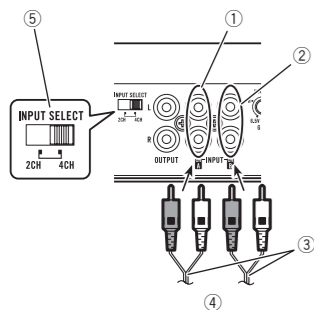

- Toma de entrada RCA A
- Toma de entrada RCA B
- Conexión de los cables con conectores RCA (se venden por separado)
- Desde el estéreo del vehículo (salida RCA) Si sólo se utiliza un conector de entrada, por ejemplo, cuando el estéreo del vehículo sólo tiene una salida (salida RCA), conecte el conector a la toma de entrada RCA A en vez de B.
- Interruptor de **INPUT SELECT** (selección de entrada) (posición **4CH**)

Salida de dos canales (estéreo) / (monoaural)

- Deslice el interruptor **INPUT SELECT** (selector de entrada) a la posición **2CH**.

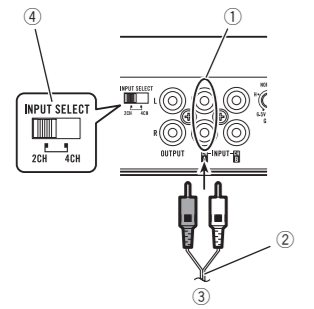

- Toma de entrada RCA A

Es

Conexión de las unidades

Notas

- Si se conectan los cables del altavoz de una unidad principal a este amplificador, el amplificador se activará automáticamente al conectar la unidad principal. Cuando se desconecte la unidad principal, el amplificador se apagará automáticamente. Esta función puede no funcionar con algunas unidades principales. De presentarse esta situación, utilice un cable de control a distancia del sistema (se vende por separado). Si se conectan varios amplificadores a la vez, conecte la unidad principal y todos los amplificadores a través del cable de control a distancia del sistema.
- Conecte el cable de control a distancia del sistema cuando quiera activar sólo el estéreo del vehículo, no el amplificador.
- Este amplificador selecciona automáticamente un modo de señal de entrada entre el nivel RCA y el nivel del altavoz mediante la detección de una señal de entrada. ■

Conexiones de terminal sin soldar

- Dado que el cable se puede soltar con el paso del tiempo, se deberá comprobar periódicamente y apretar cuando sea necesario.
- No suelde ni acople los extremos de los cables trenzados.
- Fíjelo cerciorándose de que la cubierta aislante del cable no se apriete en exceso.
- Use la llave hexagonal suministrada con el producto para aflojar el tornillo del terminal del amplificador y utilícela para fijar correctamente el cable. Tenga cuidado y evite apretar excesivamente este tornillo, ya que podría dañar el cable.

Es

Conexión del terminal de potencia

⚠ ADVERTENCIA

Si el cable de la batería no está correctamente fijado al terminal mediante los tornillos para terminales, existe cierto riesgo de sobrecalentamiento, funcionamiento defectuoso y daños, incluyendo pequeñas quemaduras.

- Utilice siempre el cable de la batería y el cable de toma a tierra recomendados, disponibles por separado. Conecte el cable de la batería directamente al terminal positivo (+) de la batería del vehículo y el cable de toma a tierra a la carrocería del automóvil.
- El tamaño recomendado de los cables (AWG: sistema americano de calibres de alambres) es el siguiente. El cable de la batería, el cable de puesta a tierra y el cable directo de tierra opcional han de tener el mismo tamaño.
- Utilice un cable de 8AWG a 16AWG para el cable del altavoz.

Tamaño del cable de la batería y del cable de puesta a tierra GM-D8704

Longitud del cable	Tamaño del cable
inferior a 4,5 m	8 AWG
inferior a 7,2 m	6 AWG
inferior a 11,4 m	4 AWG

GM-D9704

Longitud del cable	Tamaño del cable
inferior a 2,2 m	8 AWG
inferior a 3,6 m	6 AWG
inferior a 6,4 m	4 AWG

Conexión de las unidades

1 Pase el cable de la batería desde el compartimento del motor hasta el interior del vehículo.

- Al hacer un agujero para el paso del cable en la carrocería del vehículo y tender un cable de batería por él, tenga cuidado de no cortocircuitar el cable dañándolo con cantos afilados o las rebabas del agujero.

Tras completar el resto de conexiones del amplificador, finalmente conecte el terminal del cable de la batería del amplificador al terminal positivo (+) de la batería.

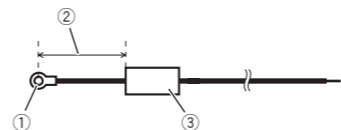

- Terminal positivo (+)
- Cable de batería (se vende por separado) La longitud máxima del cable entre el fusible y el terminal positivo (+) de la batería es de 30 cm.
- Fusible 80 A (GM-D8704) / 100 A (GM-D9704) (se vende por separado) Cada amplificador ha de llevar sus propios fusibles de 80 A (GM-D8704) / 100 A (GM-D9704).

2 Utilice un cortaalambres o un cutter para pelar los extremos del cable de la batería, del cable de puesta a tierra y del cable del control remoto del sistema y dejar desnudo aproximadamente 10 mm del extremo de cada uno de los cables y, a continuación retuerza los extremos expuestos de los cables.

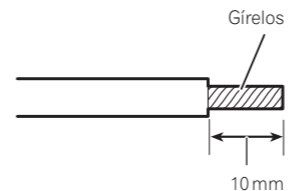

Es

3 Conecte los cables al terminal.

Fije los cables firmemente utilizando los tornillos para terminales.

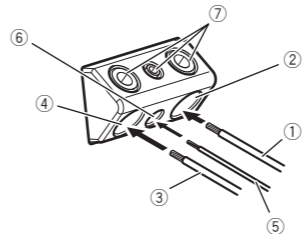

- Cable de batería
- Terminal de potencia
- Cable de puesta a tierra
- Terminal de puesta a tierra
- Cable de control a distancia del sistema
- Terminal de control a distancia del sistema
- Tornillos para terminales

Conexión de los terminales de salida del altavoz

1 Utilice un cortaalambres o un cúter para pelar los extremos de los cables de los altavoces aproximadamente 10 mm y trence el cable.

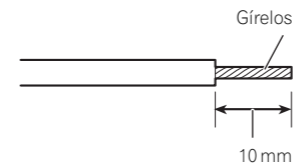

2 Conecte los cables del altavoz a los terminales de salida del altavoz.

Fije los cables firmemente utilizando los tornillos para terminales.

Conexión de las unidades

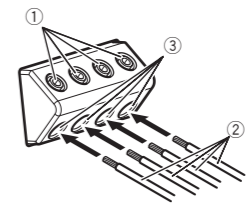

- Tornillos para terminales
- Cables del altavoz
- Terminales de salida del altavoz ■

Instalación

Antes de instalar el amplificador

⚠ ADVERTENCIA

- Para garantizar una instalación correcta, utilice las piezas facilitadas del modo indicado. El uso de otras piezas diferentes a las facilitadas, puede dañar las partes internas del amplificador o aflojarse haciendo que éste se apague.
- No instalar en:
 - Lugares donde pueda lesionar al conductor o a los pasajeros en caso de detener el vehículo de repente.
 - Lugares donde pueda interferir con la conducción, como es la zona situada en frente del asiento del conductor.
- Coloque tornillos de rosca cortante de tal manera que el extremo del tornillo no toque ningún cable. Esto es muy importante para evitar que los cables terminen cortándose por la vibración del vehículo, lo que podría ocasionar un incendio.
- Asegúrese de que los cables no quedan atrapados en el mecanismo de deslizamiento de los asientos o toquen las piernas de los pasajeros en un vehículo ya que esto podría producir un cortocircuito.
- Cuando realice un agujero para instalar el amplificador, asegúrese siempre de que no haya ninguna pieza detrás del panel y proteja todos los cables y equipos importantes (p. ej. líneas de freno/combustible, cableado eléctrico) para evitar daños.

⚠ PRECAUCIÓN

- Para garantizar una disipación térmica adecuada del amplificador, asegúrese de lo siguiente durante la instalación:
 - Deje suficiente espacio sobre el amplificador para que la ventilación sea adecuada.
 - No cubra el amplificador con una alfombra o moqueta.
- Coloque todos los cables alejados de lugares calientes, como cerca de la salida del calefactor.

Es

Instalación

- El lugar idóneo para la instalación difiere según el modelo del vehículo. Fije el amplificador a un lugar lo suficientemente rígido.
- Compruebe todas las conexiones y sistemas antes de la instalación final.
- Después de instalar el amplificador, confirme que la rueda de repuesto, las tomas y demás herramientas pueden retirarse fácilmente.

Conexión del mando a distancia de la intensificación de graves

Fíjelo con los tornillos con rosca cortante (3 mm × 10 mm) en un lugar fácilmente accesible, por ejemplo, debajo del salpicadero.

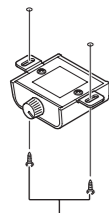

Tornillos de rosca cortante (3 mm × 10 mm)



Ejemplo de instalación en la alfombra o chasis

1 Coloque el amplificador en el lugar de instalación deseado.

Inserte los tornillos de rosca cortante facilitados (4 mm × 18 mm) en los orificios correspondientes y apriételos con un destornillador de manera que dejen una marca donde se vayan a perforar los orificios de instalación.

2 Perfore agujeros de 2,5 mm de diámetro en las marcas, sobre la alfombra o directamente en el chasis.

Es

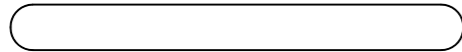

3 Instale el amplificador utilizando los tornillos con rosca cortante facilitados (4 mm × 18 mm).

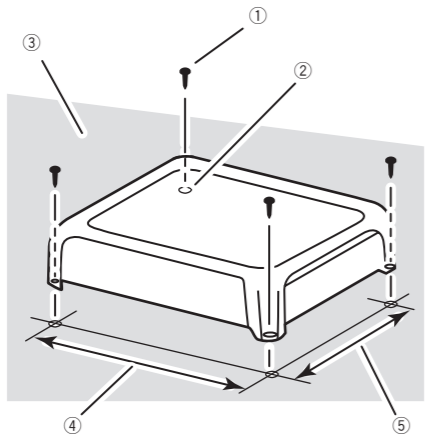

- Tornillos de rosca cortante (4 mm × 18 mm)
- Perfore un agujero de 2,5 mm de diámetro
- Moqueta o chasis del automóvil
- Distancia entre agujero y agujero: 229,5 mm (GM-D8704) / 279,5 mm (GM-D9704)
- Distancia entre agujero y agujero: 191,5 mm

Información adicional

Especificaciones

GM-D8704

Fuente de alimentación 14,4 V cc (10,8 V a 15,1 V permisible)
Sistema de derivación a tierra Tipo negativo
Consumo actual 29 A (a potencia continua, 4 Ω)
Consumo medio de corriente 3,1 A (4 Ω para cuatro canales)
 4,4 A (4 Ω para dos canales, PUENTE)
 4,4 A (2 Ω para cuatro canales)
Fusible 30 A × 2
Dimensiones (An × Al × Pr) 252 mm × 60 mm × 215 mm
Peso 2,5 kg (conectores para cableado no incluidos)
Potencia de salida máxima 200 W × 4 (4 Ω) / 600 W × 2 (4 Ω) PUENTE / TOTAL
 1 200 W (300 W × 4)
Potencia de salida continua 100 W × 4 (a 14,4 V, 4 Ω, 20 Hz A 20 kHz, ≤ 1 % THD)
 150 W × 4 (a 14,4 V, 2 Ω, 1 kHz, ≤ 1 % THD)
 125 W × 4 (a 14,4 V, 1 Ω, 1 kHz, ≤ 1 % THD)
 300 W × 2 (a 14,4 V, 4 Ω, PUENTE, 1 kHz, ≤ 1 % THD)
 250 W × 2 (a 14,4 V, 2 Ω, PUENTE, 1 kHz, ≤ 1 % THD)
Impedancia de carga 4 Ω (1 Ω a 8 Ω permisibles)
Respuesta de frecuencia 10 Hz a 50 kHz (+0 dB, -3 dB)
Relación de señal a ruido 95 dB (red IEC-A)
Distorsión 0,05 % (10 W, 1 kHz)
Filtro de paso bajo:	
Frecuencia de corte 40 Hz a 500 Hz
Pendiente de corte -12 dB/oct
Filtro de paso alto:	
Frecuencia de corte 40 Hz a 500 Hz
Pendiente de corte -12 dB/oct
Intensificación de graves:	
Frecuencia 50 Hz
Nivel 0 dB a 18 dB
Control de ganancia:	
RCA 200 mV a 6,5 V

Es

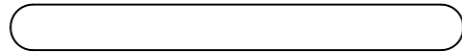

Altavoz 0,8 V a 16 V
Nivel de entrada máximo / impedancia:	
RCA 6,5 V / 25 kΩ
Altavoz 16 V / 12 kΩ

GM-D9704

Fuente de alimentación 14,4 V cc (10,8 V a 15,1 V permisible)
Sistema de derivación a tierra Tipo negativo
Consumo actual 39 A (a potencia continua, 4 Ω)
Consumo medio de corriente 4,0 A (4 Ω para cuatro canales)
 5,7 A (4 Ω para dos canales, PUENTE)
 5,7 A (2 Ω para cuatro canales)
Fusible 40 A × 2
Dimensiones (An × Al × Pr) 302 mm × 60 mm × 215 mm
Peso 2,9 kg (conectores para cableado no incluidos)
Potencia de salida máxima 260 W × 4 (4 Ω) / 800 W × 2 (4 Ω) PUENTE / TOTAL
 1 600 W (400 W × 4)
Potencia de salida continua 130 W × 4 (a 14,4 V, 4 Ω, 20 Hz A 20 kHz, ≤ 1 % THD)
 200 W × 4 (a 14,4 V, 2 Ω, 1 kHz, ≤ 1 % THD)
 130 W × 4 (a 14,4 V, 1 Ω, 1 kHz, ≤ 1 % THD)
 400 W × 2 (a 14,4 V, 4 Ω, PUENTE, 1 kHz, ≤ 1 % THD)
 260 W × 2 (a 14,4 V, 2 Ω, PUENTE, 1 kHz, ≤ 1 % THD)
Impedancia de carga 4 Ω (1 Ω a 8 Ω permisibles)
Respuesta de frecuencia 10 Hz a 50 kHz (+0 dB, -3 dB)
Relación de señal a ruido 95 dB (red IEC-A)
Distorsión 0,05 % (10 W, 1 kHz)
Filtro de paso bajo:	
Frecuencia de corte 40 Hz a 500 Hz
Pendiente de corte -12 dB/oct
Filtro de paso alto:	
Frecuencia de corte 40 Hz a 500 Hz
Pendiente de corte -12 dB/oct
Intensificación de graves:	
Frecuencia 50 Hz

Es

Información adicional

Nivel 0 dB a 18 dB
Control de ganancia:	
RCA 200 mV a 6,5 V
Altavoz 0,8 V a 16 V
Nivel de entrada máximo / impedancia:	
RCA 6,5 V / 25 kΩ
Altavoz 16 V / 12 kΩ

Notas

- Las especificaciones y el diseño están sujetos a modificaciones sin previo aviso.
- El consumo medio de corriente es casi el consumo de corriente máximo de esta unidad, cuando recibe una señal de audio. Utilice este valor cuando tenga que trabajar con la corriente total consumida por varios amplificadores de potencia.