

Pioneer

AVH-Z5250BT

DVD RDS AV RECEIVER

DVD RDS AV 接收機

PENERIMA DVD RDS AV

เครื่องรับสัญญาณ DVD RDS AV

English

中文

Indonesia

ภาษาไทย

Owner's Manual

用戶手冊

Buku Panduan Pemilik

คู่มือการใช้งาน

เครื่องโทรคมนาคม และอุปกรณ์นี้ มีความสอดคล้องกับข้อกำหนดของ กสทช.

Contents

Thank you for buying this Pioneer product. Please read through these instructions so you will know how to operate your model properly. After you have finished reading the instructions, keep this document in a safe place for future reference.

Important

The screen shown in the examples may differ from actual screens, which may be changed without notice for performance and function improvements.

■ Precaution	3
■ Parts and controls	5
■ Basic operation	6
■ Bluetooth	10
■ AV source	14
■ Radio	16
■ TV tuner	18
■ Disc	18
■ Compressed files	21
■ iPod	25
■ WebLink™	27
■ Apple CarPlay™	28
■ Android Auto™	30
■ Spotify®	31
■ AUX	34
■ AV input	35
■ Settings	35
Displaying the setting screen	35
System settings	35
Theme settings	39
Audio settings	40

Video settings	43
■ Favourite menu	45
■ Other functions	46
■ Connection	47
■ Installation	51
■ Appendix	53

Precaution

CAUTION

This product is a Class 1 laser product classified under the safety standard, IEC 60825-1:2014.

CLASS 1 LASER PRODUCT

⚠ WARNING

Slots and openings in the cabinet are provided for ventilation to ensure reliable operation of the product, and to protect it from overheating. To prevent fire hazard, the openings should never be blocked or covered with items (such as papers, floor mat, cloths).

⚠ CAUTION

This product is evaluated in moderate and tropical climate condition under the Audio, video and similar electronic apparatus - Safety requirements, IEC 60065.

Important safety information

⚠ WARNING

- Do not attempt to install or service this product by yourself. Installation or servicing of this product by persons without training and experience in electronic equipment and automotive accessories may be dangerous and could expose you to the risk of electric shock, injury or other hazards.
- Do not allow this product to come into contact with liquids. Electrical shock could result. Also, damage to the product, smoke, and overheating could result from contact with liquids.
- If liquid or foreign matter should get inside this product, park your vehicle in a safe place, turn the ignition switch off (ACC OFF) immediately and consult your dealer or the nearest authorised Pioneer Service Station. Do not use this product in this condition because doing so may result in a fire, electric shock, or other failure.
- If you notice smoke, a strange noise or odour from this product, or any other abnormal signs on the LCD screen, turn off the power immediately and consult your dealer or the nearest authorised Pioneer Service Station. Using this product in this condition may result in permanent damage to the system.
- Do not disassemble or modify this product, as there are high-voltage components inside which may cause an electric shock. Be sure to consult your dealer or the nearest authorised Pioneer Service Station for internal inspection, adjustments or repairs.

Before using this product, be sure to read and fully understand the following safety information:

- Do not operate this product, any applications, or the rear view camera option (if purchased) if doing so will divert your attention in any way from the safe operation of your vehicle. Always observe safe driving rules and follow all existing traffic regulations. If you experience difficulty in operating this product, pull over, park your vehicle in a safe location and apply the handbrake before making the necessary adjustments.

- Never set the volume of this product so high that you cannot hear outside traffic and emergency vehicles.
- To promote safety, certain functions are disabled unless the vehicle is stopped and the handbrake is applied.
- Keep this manual handy as a reference for operating procedures and safety information.
- Do not install this product where it may (i) obstruct the driver's vision, (ii) impair the performance of any of the vehicle's operating systems or safety features, including air bags or hazard lamp buttons or (iii) impair the driver's ability to safely operate the vehicle.
- Please remember to fasten your seat belt at all times while operating your vehicle. If you are ever in an accident, your injuries can be considerably more severe if your seat belt is not properly buckled.
- Never use headphones while driving.

To ensure safe driving

⚠ WARNING

- **LIGHT GREEN LEAD AT POWER CONNECTOR IS DESIGNED TO DETECT PARKED STATUS AND MUST BE CONNECTED TO THE POWER SUPPLY SIDE OF THE HANDBRAKE SWITCH. IMPROPER CONNECTION OR USE OF THIS LEAD MAY VIOLATE APPLICABLE LAW AND MAY RESULT IN SERIOUS INJURY OR DAMAGE.**
 - **Do not take any steps to tamper with or disable the handbrake interlock system which is in place for your protection. Tampering with or disabling the handbrake interlock system could result in serious injury or death.**
 - **To avoid the risk of damage and injury and the potential violation of applicable laws, this product is not for use with a video image that is visible to the driver.**
 - In some countries the viewing of video image on a display inside a vehicle even by persons other than the driver may be illegal. Where such regulations apply, they must be obeyed.
- If you attempt to watch video image while driving, the warning "**Viewing of front seat video source while driving is strictly prohibited.**" will appear on the screen. To watch video image on this display, stop the vehicle in a safe place and apply the handbrake. Please keep the brake pedal pushed down before releasing the handbrake.

When using a display connected to V OUT

The video output terminal (**V OUT**) is for connection of a display to enable passengers in the rear seats to watch video images.

⚠ WARNING

NEVER install the rear display in a location that enables the driver to watch video images while driving.

To avoid battery exhaustion

Be sure to run the vehicle engine while using this product. Using this product without running the engine can drain the battery.

⚠ WARNING

Do not install this product in a vehicle that does not have an ACC wire or circuitry available.

Rear view camera

With an optional rear view camera, you are able to use this product as an aid to keep an eye on trailers, or backing into a tight parking spot.

⚠ WARNING

- SCREEN IMAGE MAY APPEAR REVERSED.
- USE INPUT ONLY FOR REVERSE OR MIRROR IMAGE REAR VIEW CAMERA. OTHER USE MAY RESULT IN INJURY OR DAMAGE.

⚠ CAUTION

The rear view mode is to use this product as an aid to keep an eye on the trailers, or while backing up. Do not use this function for entertainment purposes.

Handling the USB connector

⚠ CAUTION

- To prevent data loss and damage to the storage device, never remove it from this product while data is being transferred.
- Pioneer cannot guarantee compatibility with all USB mass storage devices and assumes no responsibility for any loss of data on media players, iPhone, smartphone, or other devices while using this product.
- It may not be recognised properly by this product if a USB device that had been incorrectly disconnected from the computer is connected.

In case of trouble

Should this product fail to operate properly, contact your dealer or nearest authorised Pioneer Service Station.

Visit our website

Visit us at the following site:

In Mexico

<http://www.pioneer-mexico.com.mx/>

In Singapore

<http://www.pioneer.com.sg/>

In Malaysia

<http://www.pioneer.my/>

In Thailand

<http://www.pioneer-thailand.com/>

In Philippines

<http://www.pioneer.ph/>

In Vietnam

<http://www.pioneer.vn/>

In Indonesia

<http://www.pioneer.co.id/>

In Australia

<http://www.pioneer.com.au/>

In Israel

<http://www.pioneerisrael.co.il/>

In Middle East/Africa

<http://www.pioneer-mea.com/en/>

In Latin

<http://www.pioneer-latin.com/en/about-pioneer.html>

In Hong Kong

<http://www.pioneerhongkong.com.hk/ct/index.php>

In Taiwan

<http://www.pioneer-twn.com.tw/>

- We offer the latest information about PIONEER CORPORATION on our website.
- Pioneer regularly provides software updates to further improve its products. Please check the support section of the Pioneer website for all available software updates.

Protecting the LCD panel and screen

- Do not expose the LCD screen to direct sunlight when this product is not used. This may result in LCD screen malfunction due to the resulting high temperatures.
- When using a mobile phone, keep the aerial of the mobile phone away from the LCD screen to prevent disruption of the video in the form of spots, coloured stripes, etc.
- To protect the LCD screen from damage, be sure to touch the touch panel keys only with your finger and do so gently.



Notes on internal memory

- The information will be erased by disconnecting the yellow lead from the battery (or removing the battery itself).
- Some of the settings and recorded contents will not be reset.

About this manual

This manual uses diagrams of actual screens to describe operations. However, the screens on some units may not match those shown in this manual depending on the model used.





Meanings of symbols used in this manual

	This indicates to touch the appropriate soft key on the touch screen.
	This indicates to touch and hold the appropriate soft key on the touch screen.

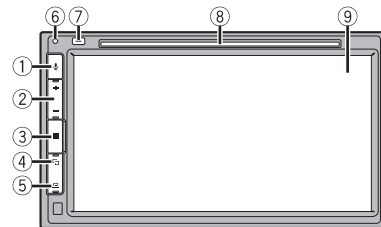
Parts and controls

Main unit



①		Press to activate the voice recognition mode such as Siri when the iPhone is connected to the unit via Bluetooth or USB.
②	VOL (+/-)	
③		Press to display the top menu screen. Press and hold to power off. To power back on, press any button.
④		Press to switch between the Application screen and the AV operation screen. Press and hold to turn off the display.
⑤		Press to display the menu bar (page 8). Press and hold to mute or unmute.
⑥	RESET	Press to reset the microprocessor (page 6).
⑦		Press to eject a disc.
⑧	Disc-loading slot	Refer to Inserting and ejecting a disc (page 18).
⑨	LCD screen	

Remote control

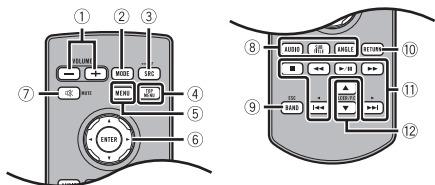

①	VOLUME (+/-)	
②	MODE	Press to switch between the Application screen and the AV operation screen. Press and hold to turn off the display.
③	SRC	Press to cycle through all the available sources. Press and hold to turn the source off.
④	TOP MENU	Press to return to the top menu during DVD playback.
⑤	MENU	Displays the DVD menu during DVD playback.
⑥	Thumb pad	Use to select a menu on the DVD menu.
⑦	MUTE	
⑧	AUDIO SUBTITLE ANGLE	Press to change the audio language, subtitle language or viewing angle during DVD playback.
⑨	BAND/ESC	Press to select the tuner band when tuner is selected as a source. Press to switch between media file types when playing the following types of data: <ul style="list-style-type: none"> • Disc • USB
⑩	RETURN	Press to return to the specified point and start playback from there.
⑪	▶/	Press to pause or resume playback or play from the beginning when resume is off.
	◀◀ or ▶▶	For audio: Press and hold to perform fast reverse or fast forwards. For video: Press to perform fast reverse or fast forwards.
	◀◀◀ or ▶▶▶	Press to return to the previous track (chapter) or go to the next track (chapter). Press to answer or end a call.
	■	Press to stop playback. If you resume playback, playback will start from the point where you stopped. Press the button again to stop playback completely.
⑫	FOLDER/PCH	Press to select the next or previous title or folder. Press to recall radio station frequencies assigned to preset channel keys. Press to answer or end a call.

Basic operation

Resetting the microprocessor

⚠ CAUTION

- Pressing the RESET button resets settings and recorded contents to the factory settings.
 - Do not perform this operation when a device is connected to this product.
 - Some of the settings and recorded contents will not be reset.
- The microprocessor must be reset under the following conditions:
 - Prior to using this product for the first time after installation.
 - If this product fails to operate properly.
 - If there appears to be problems with the operation of the system.

- Turn the ignition switch OFF.
- Press RESET with a pen tip or other pointed tools. Settings and recorded contents are reset to the factory settings.

Preparing the remote control

Remove the insulation sheet before use.



How to replace the battery

CR2025 (3 V)

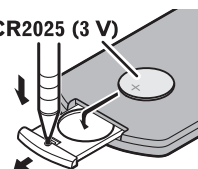

Insert the CR2025 (3 V) battery with the plus (+) and minus (-) poles orientated properly.

⚠ WARNING

- Do not ingest the battery, Chemical Burn Hazard. (The remote control supplied with) This product contains a coin/button cell battery. If the coin/button cell battery is swallowed, it can cause severe internal burns in just 2 hours and can lead to death. Keep new and used batteries away from children.

If the battery compartment does not close securely, stop using the product and keep it away from children.

If you think batteries might have been swallowed or placed inside any part of the body, seek immediate medical attention.

- Batteries (battery pack or batteries installed) must not be exposed to excessive heat such as sunshine, fire or the like.

⚠ CAUTION

- Remove the battery if the remote control is not used for a month or longer.
- There is a danger of explosion if the battery is incorrectly replaced. Replace only with the same or equivalent type.
- Do not handle the battery with metallic tools.
- Do not store the battery with metallic objects.
- If the battery leaks, wipe the remote control completely clean and install a new battery.
- When disposing of used batteries, please comply with governmental regulations or environmental public institution's rules that apply in your country/area.

Using the remote control

Point the remote control in the direction of the front panel to operate.

NOTE

The remote control may not function properly in direct sunlight.

🔄 Important

- Do not store the remote control in high temperatures or direct sunlight.
- Do not let the remote control fall onto the floor, where it may become jammed under the brake or accelerator.

Starting up the unit

1 Start the engine to boot up the system.

The [Select Program Language] screen appears.

NOTE

From the second time on, the screen shown will differ depending on the previous conditions.

2 Touch the language.

3 Touch .

The [Speaker Mode Settings] screen appears.

4 Touch the speaker modes.

[Standard Mode]

4-speaker system with front and rear speakers, or a 6-speaker system with front and rear speakers and subwoofers.

[Network Mode]

3-way system with a high range speaker, middle range speaker and subwoofer (low range speaker) for reproduction of high, middle and low frequencies (bands).

⚠ WARNING

Do not use the unit in Standard Mode when a speaker system for 3-way Network Mode is connected to the unit. This may cause damage to the speakers.

5 Touch [OK].

Initial Legal Disclaimer screen appears.

6 Touch [OK].

The top menu screen appears.

NOTE

Once the speaker mode is set, the setting cannot be changed unless this product is restored to the default settings. Restore the default settings to change the speaker mode setting (page 46).

Switching the speaker mode

To change the speaker mode, you need to restore this product to the default settings.

1 Restore the default setting (page 46).

Using the touch panel

You can operate this product by touching the keys on the screen directly with your fingers.

NOTE

To protect the LCD screen from damage, be sure to touch the screen only with your finger gently.

Common touch panel keys



: Returns to the previous screen.



: Close the screen.

Operating list screens

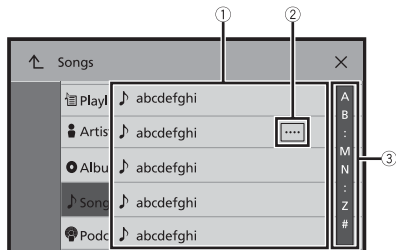

- | | |
|---|--------------------------------------------------------------------------------------------------------------------------------------------------------------------------------------------------------------------------------------------------------------|
| ① | Touching an item on the list allows you to narrow down the options and proceed to the next operation. |
| ② | Appears when all characters are not displayed on the display area.
If you touch the key, the rests are scrolled for display.
NOTE
This function is available only when you stop your vehicle in a safe place and apply the handbrake. |
| ③ | Appears when items cannot be displayed on a single page.
Drag the side bar, the initial search bar or the list to view any hidden items. |

Operating the time bar

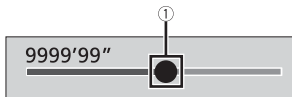

- | | |
|---|------------------------------------------------------------------------------------------------------------------------------------------------------------------|
| ① | You can change the playback point by dragging the key.
The playback time corresponding to the position of the key is displayed while dragging the key. |
|---|------------------------------------------------------------------------------------------------------------------------------------------------------------------|

Operating the menu bar







- 1 Press .

The menu bar pops up on the screen.

NOTE





The menu bar availability may vary depending on the activating source.



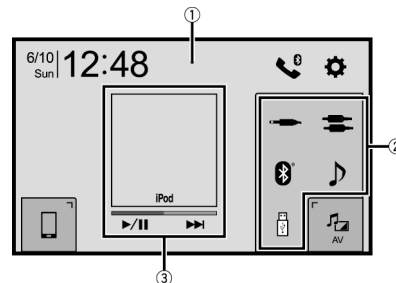













	Switches the dimmer duration by day or night.
	Switches between playback and pause.
	 Skips files forwards or backwards.
	Performs fast reverse or fast forwards.
	Displays setting menu screen (page 35).
	Closes the menu bar.



Top menu screen



- | | |
|---|----------------------------------------------------------------------------------------------------------------------------------------------------------------------------------------------------------------------------------------------------------------------------------------------------------------------------------------------------------------------------------------------------------------------------------------------------------------------------------------------------------------|
| ① | Switches the top menu screen layout.
1 Touch and hold  .
 appears at the top of the screen.
2 Touch  .
When you finish switching the layout, press  . |
|---|----------------------------------------------------------------------------------------------------------------------------------------------------------------------------------------------------------------------------------------------------------------------------------------------------------------------------------------------------------------------------------------------------------------------------------------------------------------------------------------------------------------|

②	<p>Favourite source icons</p> <p>TIP</p> <p>If you select [Power OFF], you can turn off almost all functions.</p> <ul style="list-style-type: none"> • An incoming call is received (only for hands-free phoning via Bluetooth). • A rear view camera image is input when the vehicle is in reverse. • A button on this unit is pressed. • The ignition switch is turned off (ACC OFF), then turned on (ACC ON).
③	<p>AV operation area</p> <p>Displays the current source. Touch to go to the displayed source.</p> <p>TIPS</p> <ul style="list-style-type: none"> • When the control icons are displayed at the bottom of the key, you can control the displayed operation. • You can also switch to display/hide the artwork with the following procedure. <ol style="list-style-type: none"> 1 Touch and hold .  or  appears on the AV operation area. 2 Touch  or . <p>When you finish switching the display/hide setting for the artwork, press .</p>
	Setting the time and date (page 46)
	Settings (page 35) and Favourite menu (page 45)
	<p>Connected device key</p> <p>Displays connected device. Switches the source or application with connected devices such as WebLink, Apple CarPlay and Android Auto.</p> <p>TIP</p> <p>When a device with a compatible application is connected, the favourite application key appears. Once the key appears, you can adjust the range of the favourite application key area with the following steps.</p> <ol style="list-style-type: none"> 1 Touch and hold .  appears at the top right of the favourite application key. 2 Drag  to the desired position. <p>When you finish adjusting, press .</p> <p>NOTE</p> <p>This function is available only when you stop your vehicle in a safe place and apply the handbrake.</p>
	AV source (page 14)
	Hands-free phoning (page 11)

TIP

When you connect the external navigation system to this unit,  is displayed. Touch  to start the navigation system.

Bluetooth

Bluetooth connection

1 Turn on the Bluetooth function on the device.

2 Press .

3 Touch  then .

The Bluetooth screen appears.

4 Touch [Connection].

5 Touch .

The unit starts to search for available devices, then displays them in the device list.

6 Touch the Bluetooth device name.

After the device is successfully registered, a Bluetooth connection is established by the system. Once the connection is established, the device name is displayed on the list.

NOTES

- If five devices are already paired, [Memory Full] is displayed. Delete a paired device first (page 10).
- If your device supports SSP (Secure Simple Pairing), a six-digit number appears on the display of this product. Touch [Yes] to pair the device.
- If you try to connect an unconnected mobile phone while two mobile phones are already connected, the first one of the two connected mobile phones will be disconnected and the unconnected mobile phone will be connected instead.

TIPS

- The Bluetooth connection can also be made by detecting this product from the Bluetooth device. Before registration, make sure that [Visibility] in the [Bluetooth] menu is set to [On] (page 10). For details on Bluetooth device operations, refer to the operating instructions supplied with the Bluetooth device.
- Two mobile phones can be connected to this product at the same time (page 10).



Bluetooth settings

1 Press .

2 Touch  then .

⚠ CAUTION

Never turn this product off and disconnect the device while the Bluetooth setting operation is being processed.

Menu Item	Description
[Connection]	Connect, disconnect, or delete registered Bluetooth device manually. Touch  to delete registered device. To connect a registered Bluetooth device manually, touch the name of the device. To disconnect the device, touch the name of the connected device in the list. NOTE Connect the Bluetooth device manually in the following cases: <ul style="list-style-type: none">• Two or more Bluetooth devices are registered, and you want to manually select the device to be used.• You want to reconnect a disconnected Bluetooth device.• Connection cannot be established automatically for some reason.
[Auto Connect] [On] [Off]	Select [On] to connect the last connected Bluetooth device automatically. NOTE If two Bluetooth devices were connected the last time, the two devices are connected to this product automatically in the order that they are registered in the device list.
[Visibility] [On] [Off]	Select [On] to make this product visible to the other device.
[PIN Code Input]	Change the PIN code for Bluetooth connection. The default PIN code is "0000". 1 Touch [0] to [9] to input the pin code (up to 8 digits). 2 Touch  .
[Device Information]	Displaying the device name and address of this product.
[Bluetooth Memory Clear]	Touch [Clear] then [OK] to clear the Bluetooth memory.

Switching the connected Bluetooth device

After registering and connecting the Bluetooth devices to this product, you can switch among the devices using the switch devices key in the phone function and some audio sources.

- You can register up to five Bluetooth devices on this product (page 10).
- You can connect one of the registered devices to this product. In cases where the registered device is equipped with a phone function, a total of two devices can be connected at the same time when using the phone function. If two of the five

registered devices are already connected, you can connect the remaining third device to use the audio function only from the switch devices key on the audio source screen.

- The icon for the mobile phone currently being used is displayed on the Phone menu screen. If you connect two mobile phones to this product at the same time, you can switch between the mobile phones using the switch devices key. The contents of the phone menu are memorised for each connected mobile phone (page 11).
- The switch devices key will appear for some audio sources. The audio source may automatically switch to another source depending on the selected device.



Hands-free phoning

To use this function you need to connect your mobile phone to this product via Bluetooth in advance (page 10).







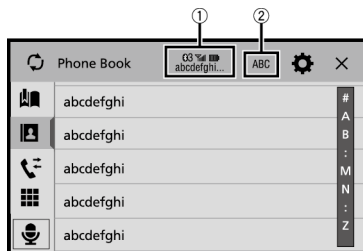

⚠ CAUTION

For your safety, avoid talking on the phone as much as possible while driving.

Making a phone call

- 1 Press .
- 2 Touch .
The phone menu screen appears.
- 3 Touch one of the call icons on the phone menu screen.



①	<p>The following items are displayed.</p> <ul style="list-style-type: none"> • Name of the current mobile phone • List number of the current mobile phone • Reception status of the current mobile phone • Battery status of the current mobile phone <p>TIP If you connect two mobile phones to this product at the same time, you can switch between the mobile phones using the switch devices key.</p>
②	<p>Switches the search language to English or system language.</p> <p>NOTE It may not appear depending on the system language setting.</p>
	<p>Synchronises the contacts on this product's phone book with the contacts on your phone manually.</p>
	<p>Using preset dial list (page 11)</p>
	<p>Using phone book Select a contact from the phone book. Touch the desired name on the list then select the phone number.</p> <p>TIPS</p> <ul style="list-style-type: none"> • The contacts on your phone will be automatically transferred to this product. • Update the phone book manually. <p>NOTES</p> <ul style="list-style-type: none"> • [Visibility] of the [Bluetooth] screen should be on (page 10). • If two mobile phones are automatically connected to this product with the Bluetooth device auto connect function, the phone book of the second phone is displayed.
	<p>Using call history Make a phone call from the received call , dialled call , or missed call .</p>
	<p>Direct phone number input Touch the number keys to enter the phone number then touch  to make a call.</p>

► To end the call

- 1 Touch .

Using the preset dial lists

► Registering a phone number

You can easily store up to six phone numbers per device as presets.

- 1 Press .

2 Touch .

3 Touch  or .

On the [Phone Book] screen, touch the desired name to display the contact's phone number.

4 Touch .

► Dialling from the preset dial list

1 Touch .

2 Touch the desired entry on the list to make a call.

The dial screen appears and dialling starts.

► Deleting a phone number

1 Press .

2 Touch .

3 Touch .

4 Touch .



5 Touch [Yes].

Receiving a phone call

1 Touch  to answer the call.

Touch  to end the call.

TIPS

- Touch  while getting a call waiting, switch to the talking person.
- Touch  while getting a call waiting to reject the call.

NOTE

When two phones are connected at the same time, if an incoming call is received on the second phone while you are talking on the first phone, the dial confirmation screen for the second phone will be displayed.

Voice recognition function (for iPhone)

By connecting your iPhone to this product, you can use the voice recognition function (Siri Eyes Free Mode) on this product.

NOTES

- When an iPhone is used, Siri Eyes Free Mode is available with this product.
- In this chapter, iPhone and iPod touch will be referred to as "iPhone".



1 Press .

2 Touch .

3 Touch .

The voice recognition function launches and the voice control screen appears.

TIPS

- You can also launch the voice recognition function by pressing  button.
- If two mobile phones are automatically connected to this product with the Bluetooth device auto connect function, the voice recognition function (Siri Eyes Free Mode) will be set on the second phone.
- If you want to use the voice recognition function (Siri Eyes Free Mode) on another connected iPhone, touch  with numbered to the other iPhone. The iPhone that you switch to will be set as the current device.

Minimising the dial confirmation screen

1 Touch .

TIP

To display the dial confirmation screen again, touch  on the top menu screen (page 8).

NOTES

- The dial confirmation screen cannot be minimised on the AV operation screen.
- AV sources cannot be selected even if the dial confirmation screen is minimised while talking on the phone or receiving an incoming call.

Phone settings



1 Press .

2 Touch  then .

Menu Item	Description
[Auto Answer] [On] [Off]	Select [On] to answer an incoming call automatically.
[Ring Tone] [On] [Off]	Select [On] if the ring tone does not come out from the car speakers.
[Invert Name]	Select [Yes] to change the order of the first and last names in the phone book.

Setting the private mode

During a conversation, you can switch to private mode (talk directly on your mobile phone).

1 Touch  or  to turn private mode on or off.

NOTES

- If two mobile phones are connected to this product and the first phone is set to private mode, you can receive incoming calls on the second phone while maintaining the call in progress on the first phone.
- When two mobile phones are connected to this product and private mode of the first phone is turned off, if an incoming call on the second phone is answered while a call is in progress on the first phone or while dialling or receiving a call on the first phone, the call, dialling, or receiving on the first phone is ended.

Adjusting the other party's listening volume

This product can be adjusted to the other party's listening volume.

1 Touch  to switch between the three volume levels.

Notes for hands-free phoning

► General notes

- Connection to all mobile phones featuring Bluetooth wireless technology is not guaranteed.
- The line-of-sight distance between this product and your mobile phone must be 10 metres or less when sending and receiving voice and data via Bluetooth technology.
- With some mobile phones, the ring sound may not be output from the speakers.
- If private mode is selected on the mobile phone, hands-free phoning may be disabled.

► Registration and connection

- Mobile phone operations vary depending on the type of mobile phone. Refer to the instruction manual that came with your mobile phone for detailed instructions.
- When phone book transfer does not work, disconnect your phone and then perform pairing again from your phone to this product.

► Making and receiving calls

- You may hear a noise in the following situations:
 - When you answer the phone using the button on the phone.
 - When the person on the other end of the line hangs up the phone.
- If the person on the other end of the line cannot hear the conversation due to an echo, decrease the volume level for hands-free phoning.
- With some mobile phones, even after you press the accept button on the mobile phone when a call comes in, hands-free phoning may not be performed.
- The registered name will appear if the phone number is already registered in the phone book. When the same phone number is registered under different names, only the phone number will be displayed.

► The received call and dialled number histories

- You cannot make a call to the entry of an unknown user (no phone number) in the received call history.
- If calls are made by operating your mobile phone, no history data will be recorded in this product.

► Phone book transfers





- If there are more than 1 000 phone book entries on your mobile phone, not all entries may download completely.
- Depending on the phone, this product may not display the phone book correctly.
- If the phone book in the phone contains image data, the phone book may not be transferred correctly.
- Depending on the mobile phone, phone book transfer may not be available.

Bluetooth audio

Before using the Bluetooth audio player, register and connect the device to this product (page 10).

NOTES

- Depending on the Bluetooth audio player connected to this product, the available operations with this product may be limited to the following two levels:
 - A2DP (Advanced Audio Distribution Profile): Only playing back songs on your audio player is possible.
 - A2DP and AVRCP (Audio/Video Remote Control Profile): Playing back, pausing, selecting songs, etc., are possible.
- Depending on the Bluetooth device connected to this product, the available operations with this product may be limited or differ from the descriptions in this manual.
- While you are listening to songs on your Bluetooth device, refrain from operating the phone function as much as possible. If you try operating, the signal may cause noise for song playback.
- When you are talking on the Bluetooth device connected to this product via Bluetooth, it may pause playback.















- 1 Press .
- 2 Touch , then .
The system setting screen appears.
- 3 Touch [AV Source Settings].
- 4 Confirm that [Bluetooth Audio] is turned on.
- 5 Press .
- 6 Touch .
The AV source screen appears.
- 7 Touch [Bluetooth Audio].

The Bluetooth audio playback screen appears.

Basic operation

Bluetooth audio playback screen



①	Track number indicator
 	Switches between playback and pause.
 	Skips files forwards or backwards. <ul style="list-style-type: none"> By pressing  then touch  or , you can also skip files forwards or backwards. By pressing  then touch and hold  or , you can also perform fast reverse or fast forwards.
	Sets a repeat play range.
	Plays files in random order.
	Selects a file or folder from the list to playback. NOTE This function is available only when the AVRCP version of the Bluetooth device is 1.4 or higher.
	Switches among the Bluetooth devices when the devices are connected to this product via Bluetooth (page 10).

AV source

Supported AV source

You can play or use the following sources with this product.

- Radio
- CD
- Disc (compressed audio or video files on discs)
- DVD-Video
- USB

The following sources can be played back or used by connecting an auxiliary device.

- iPod
- Spotify®
- Bluetooth® audio
- TV
- AV input (AV)
- AUX

Displaying the AV operation screen

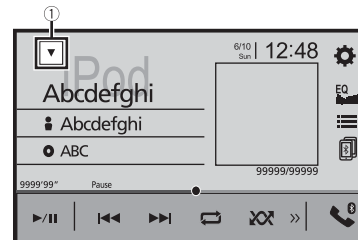

- 1 Press  then touch the AV operation key.
The AV operation screen appears.





①	Displays the source list.
	Selects or customises the equaliser curve (page 40).

Selecting a source

Source on the AV source selection screen

- 1 Press  then touch .
- 2 Touch the source icon.
When you select [Source OFF], the AV source is turned off.

Source on the source list

- 1 Press  then touch the AV operation key.
- 2 Touch .
- 3 Touch the source key.
When you select [Source OFF], the AV source is turned off.

Changing the display order of source



NOTE

This function is available only when you stop your vehicle in a safe place and apply the handbrake.

Changing the display order of source icons

- 1 Press  then touch .
- 2 Touch and hold the source icon and drag the icon to the desired position.





Changing the display order of source keys

- 1 Press  then touch the AV operation key.
- 2 Touch .
- 3 Touch .
- 4 Drag the source key to the desired position.

Adjusting the range of favourite source icons area

NOTE

This function is available only when you stop your vehicle in a safe place and apply the handbrake.

- 1 Press .
- 2 Touch and hold .
 appears at the top left of the favourite source icons.
- 3 Drag  to the desired position.
When you finish adjusting, press .

Radio

Starting procedure

- 1 Press then touch .
- 2 Touch **[Radio]**.
The Radio screen appears.

Basic operation

Radio screen



	Recalls the preset channel stored to a key from memory.
	Stores the current broadcast frequency to a key.
	Displays the preset channel list. Select an item on the list ([1] to [6]) to switch to the preset channel.
	Selects the FM1, FM2, FM3, or AM band.
	Performs BSM (best stations memory) function (page 16).

	Manual tuning
	Seek tuning or non stop seek tuning Releasing the key in a few seconds skips to the nearest station from the current frequency. Keep holding the key for long seconds to perform non stop seek tuning.
	Searches for a broadcast by PTY information (page 16).

TIPS

- By pressing then touch or , you can also switch the preset channels.
- By pressing then touch and hold or and releasing it, you can also perform seek tuning.

Searching by PTY information

You can tune into a station using PTY (Programme Type Identification) information.

NOTE

This function is available when the FM tuner is selected.

- 1 Touch .
- 2 Touch or to select the item.
The following items are available:
[News&Info], [Popular], [Classics], [Others].
- 3 Touch to start searching.

TIP

If you touch [Cancel], the searching process is cancelled.

Storing the strongest broadcast frequencies (BSM)

The BSM (best stations memory) function automatically stores the six strongest broadcast frequencies under the preset channel keys [1] to [6].

NOTES



- Storing broadcast frequencies with BSM may replace those you have already saved.
- Previously stored broadcast frequencies may remain stored if the number of frequencies stored has not reached the limit.

- 1 Touch to begin search.
While the message is displayed, the six strongest broadcast frequencies will be stored under the preset channel keys in the order of their signal strength.

To cancel the storage process

- 1 Touch [Cancel].

Radio settings

- 1 Press .
- 2 Touch  then .
The system setting screen appears.
- 3 Touch [AV Source Settings].
- 4 Touch [Radio settings].

The menu items vary according to the source.

Menu Item	Description
[Local] [Off] FM: [Level1] [Level2] [Level3] [Level4] AM: [Level1] [Level2]	Local seek tuning allows you to only tune into radio stations with sufficiently strong signals. NOTES <ul style="list-style-type: none"> • The FM [Level4] (AM [Level2]) setting allows reception of only stations with the strongest signals. • This setting is available only when [Radio] is selected as the source.
[FM Step]*1 [100kHz] [50kHz] [AM Step]*1 [9kHz] [10kHz]	You can switch the seek tuning step for the FM band, and the seek/manual tuning step for the AM band. NOTE For the FM band, the manual tuning step is fixed to 50 kHz.
[Regional]*2 [On] [Off]	Switches whether the area code is checked during the Auto PI search.
[Alternative FREQ]*2 [On] [Off]	Allow the unit to retune to a different frequency providing the same station.
[Auto PI]*1 [On] [Off]	Searches for the same PI (Programme Identification) code broadcast station from all frequency bands automatically when the broadcasting station contains RDS data. NOTE Even if you set to [Off], the PI search is automatically performed when the tuner cannot get a good reception.

Menu Item	Description
[Alarm Interrupt]*2 [On] [Off]	The alarm broadcast can be received from the last selected frequency, interrupting the other sources.
[TA Interrupt]*2 [On] [Off]	Receives the traffic announcement from the last selected frequency, interrupting the other sources.
[News Interrupt]*2 [On] [Off]	Interrupt the currently selected source with news programmes.

*1 This setting is available only when the source is off.

*2 This function is available only when you receive the FM band.



TV tuner

You can watch the TV by connecting the TV tuner such as GEX-1550TV (sold separately) to this product. For details of connection, refer to the TV tuner operation manual.

NOTE

The following description is different from the TV tuner operation manual.

Starting procedure

- 1 Press  then touch .
- 2 Touch [TV].
The TV screen appears.

Basic operation



TV screen (Example)



①

Switches the screen mode (page 46).
[Full]—[Normal]

TIP

By pressing  then touch  or , you can also switch the preset channels.

Disc

Inserting and ejecting a disc

You can play a normal music CD, Video-CD, or DVD-Video using the built-in drive of this product.

CAUTION

Do not insert anything other than a disc into the disc-loading slot.

Inserting a disc

- 1 Insert a disc into the disc-loading slot.
The source changes and then playback will start.

NOTE







If the disc is already set, select [Disc] as the playing source.

Ejecting a disc

- 1 Press .

Basic operation

TIPS

- By pressing  then touch  or , you can also skip files/chapters forwards or backwards.
- By pressing  then touch and hold  or , you can also perform fast reverse or fast forwards.
- If a Video-CD with PBC (playback control) On is being played,  appears.
- You can set the screen size for the video image (page 46).

Audio source

Audio source screen

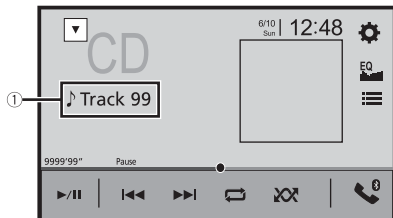

①	Track number indicator
	Switches between playback and pause.
	Skips files forwards or backwards.
	Sets a repeat play for the current disc/the current track.
	Plays or does not play tracks in random order.
	Selects a track from the list. Touch a track on the list to play back.

Video source



CAUTION

For safety reasons, video images cannot be viewed while your vehicle is in motion. To view video images, stop in a safe place and apply the handbrake.

Video source screen 1













①	Hides the touch panel keys. To display the keys again, touch anywhere on the screen.
	Performs fast reverse or fast forwards. Touch again to change the playback speed.
	Stops playback.
	Performs frame-by-frame playback.
	Performs slow-motion playback. Each time you touch , it changes the speed in four steps in the following order: 1/16 -> 1/8 -> 1/4 -> 1/2
	Displays the DVD menu. NOTE This function may not work properly with some DVD disc content. In that case, use touch panel keys to operate the DVD menu.
	Sets a repeat play for all files/the current chapter/the current title.
	Switches the audio/subtitle language.
	Displays the hidden function bar. TIP You can also display the hidden function bar by flicking the bar from the right to the left.



	<p>Searches for the part you want to play. Touch [Title], [Chapter], [10Key], or [Track] then input the desired number from [0] to [9]. To start playback from the number you registered, touch .</p> <p>TIPS</p> <ul style="list-style-type: none"> • To cancel an input number, touch [C]. • For DVD-Videos, you can select [Title], [Chapter] or [10Key]. • For Video-CDs, you can select [Track] or [10Key].*
	<p>Skips files/chapters forwards or backwards.</p>

* PBC (playback control) only

Video source screen 2



	<p>Displays the hidden function bar.</p> <p>TIP You can also display the hidden function bar by flicking the bar from the left to the right.</p>
	<p>Selects the audio output from [L+R], [Left], [Right], [Mix]. This function is available for Video-CDs and DVDs recorded with LPCM audio.</p>
	<p>Changes the viewing angle (Multi-angle). This function is available for DVDs featuring multi-angle recordings.</p>
	<p>Displays the DVD menu keypad. If items on the DVD menu appear, the touch panel keys may overlay them. If so, select an item using these touch panel keys. Touch , , , or  to select the menu item then touch .</p> <p>NOTE The way to display the menu differs depending on the disc.</p> <p>TIP If you touch , you can operate the DVD menu directly.</p>

	<p>Resumes playback (Bookmark). This function is available for DVD-Video. You can memorise one point as a Bookmark for a disc (up to five discs). To clear the bookmark on the disc, touch and hold this key.</p>
	<p>Returns and begins playback from the specified point. This function is available for DVD-Video and Video-CDs featuring PBC (playback control).</p>

Compressed files

Inserting and ejecting media

You can play compressed audio, compressed video, or still image files stored in a disc or an external storage device.

⚠ CAUTION

Do not insert anything other than a disc into the disc-loading slot.

Inserting a disc

1 Insert a disc into the disc-loading slot.

The source changes and then playback will start.

NOTE

If the disc is already set, select [Disc] as the playing source.

Ejecting a disc

1 Press .

Plugging a USB storage device

1 Pull out the plug from the USB port of the USB cable.

2 Plug a USB storage device into the USB cable.

NOTES

- This product may not achieve optimum performance with some USB storage devices.
- Connection via a USB hub is not possible.
- A USB cable is required for connection.

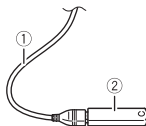

①	USB cable
②	USB storage device

Unplugging a USB storage device

1 Pull out the USB storage device from the USB cable.

NOTES

- Check that no data is being accessed before pulling out the USB storage device.
- Turn off (ACC OFF) the ignition switch before unplugging the USB storage device.

Starting procedure

For Disc

1 Insert the disc (page 21).

TIP

If the disc is already set, select [Disc] as the playing source.

For USB

1 Press then touch .







2 Plug the USB storage device into the USB cable (page 21).

3 Touch [USB].

Playback is performed in order of folder numbers. Folders are skipped if they contain no playable files.





Basic operation

TIPS

- By pressing  then touch  or , you can also skip files/chapters forwards or backwards.
- By pressing  then touch and hold  or  on the audio or video file, you can also perform fast reverse or fast forwards.
- You can set the screen size for the video and image files (page 46).

Audio source screen 1 (Example: USB)



<p>①</p>	<p>Displays the link search screen. Touch the song to play back followed by touching the song information, after switching to Music Browse mode (page 22).</p> <p>TIP If you touch the artwork, the list of songs in the album is displayed.</p> <p>NOTE This function is available for the USB storage device only.</p>
	<p>Switches between playback and pause.</p>
	<p>Skips files forwards or backwards.</p>
	<p>Sets a repeat play range for all files/the current folder/the current file.</p>
	<p>Plays files or does not play in random order.</p>
	<p>Displays the hidden function bar.</p> <p>TIP You can also display the hidden function bar by flicking the bar from the right to the left.</p>



Switches the following media file types.

- [Music]: Compressed audio files
- [Video]: Compressed video files
- [CD-DA]: Audio data (CD-DA)
- [Photo]: Image files



Selects a file from the list.

Touch a file on the list to playback.

TIP





Touching a folder on the list shows its contents. You can play a file on the list by touching it.

NOTE

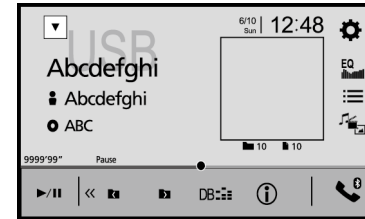
When you play compressed audio files stored in a USB storage device, you can search for a file using Music Browse (page 22).

Audio source screen 2 (Example: USB)



	<p>Displays the hidden function bar.</p> <p>TIP You can also display the hidden function bar by flicking the bar from the left to the right.</p>
	<p>Selects the previous folder or the next folder.</p>
	<p>Constructs the database for using the Music Browse mode (page 22).</p>
	<p>Switches the current music information display.</p>

► **Selecting a file using Music Browse mode**

You can select files to play back using the category list if the files contain tag information.

NOTES

- This function is available for the USB storage device only.
- Music Browse mode cannot be held once the power is turned off.

1 Touch  to create a database.

Music Browse mode will be available after the database has been created.



2 Touch .**3 Touch the desired category to display the file list.****4 Touch the item.**

Refine the item until the desired song title or file name is displayed on the list.

5 Touch the desired song title or file name to play back.

If the selection made with Music Browse has been cancelled, you can switch to Music Browse mode again by touching the [Tag] tab on the file/folder list screen and touching the desired track.

TIP

Once the database is created in the USB storage, there is no need to create the database again as long as the same contents are saved. To enter the Music Browse mode directly, touch  and then touch  before selecting the song.









Video source**CAUTION**

For safety reasons, video images cannot be viewed while your vehicle is in motion. To view video images, stop in a safe place and apply the handbrake.

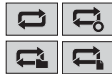

Video source screen (Example: USB)

- ① **Hides the touch panel keys.**
To display the keys again, touch anywhere on the screen.

 **Switches between playback and pause.**







	Performs fast reverse or fast forwards. Touch again to change the playback speed.
	Stops playback.
	 Performs frame-by-frame playback.
	 Performs slow-motion playback.
	Sets a repeat play range for all files/the current folder/the current file.
	Switches the audio/subtitle language. NOTE Switching of the subtitle function is only available on disc.
	Switches the following media file types. [Music]: Compressed audio files [Video]: Compressed video files [CD-DA]: Audio data (CD-DA) [Photo]: Image files
	Selects a file from the list. Touch a file on the list to playback. TIP Touching a folder on the list shows its contents. You can play a file on the list by touching it.
	Skips files forwards or backwards.

Still image source**TIPS**

- Image files are not displayed in the rear display.
- By pressing  then touch and hold  or  on the still image file, you can search through 10 image files at a time. If the file currently being played is the first or last file in the folder, the search is not performed.

Still image screen



①	<p>Hides the touch panel keys. To display the keys again, touch anywhere on the screen.</p>
▶/	<p>Switches between playback and pause.</p>
◀◀ ▶▶	<p>Skips files forwards or backwards.</p>
◀ ▶	<p>Selects the previous folder or the next folder.</p>
	<p>Saves the current images as the wallpaper. Touch the following items then touch [Yes] to overwrite the image. [As AV Screen]: Saves the image as the wallpaper for the AV screen. [As HomeScreen]: Saves the image as the wallpaper for the top menu screen. [As Both]: Saves the image as the wallpaper for both the AV screen and top menu screen.</p> <p>NOTE If you save the new image, the current wallpaper is overwritten except for the preset image.</p>
	<p>Rotates the displayed picture 90° clockwise.</p>
 	<p>Sets a repeat play range for all files/the current folder.</p>
 	<p>Plays all files in the current repeat play range or does not play them in random order.</p>
	<p>Switches the following media file types. [Music]: Compressed audio files [Video]: Compressed video files [CD-DA]: Audio data (CD-DA) [Photo]: Image files</p>



Selects a file from the list.

Touch a file on the list to playback.

TIP

Touching a folder on the list shows its contents. You can play a file on the list by touching it.

iPod

Connecting your iPod

When connecting an iPod to this product, the settings are automatically configured according to the device to be connected. For details of the compatibility, refer to Compatible iPod/iPhone models (page 60).

NOTES

- Depending on the generation or version of the iPod, some functions may not be available.
- Do not delete the Apple Music® app from your iPod, since some functions may not be available.

1 Connect your iPod.

- iPhone or iPod via USB or Bluetooth

2 Press then touch .







3 Touch [iPod].

NOTES

- For USB connection, refer to iPod/iPhone with Lightning connector (page 49) or iPhone with 30-pin connector (page 49).
- For Bluetooth connection, see page 10.

Basic operation







TIPS

- By pressing  then touch  or , you can also skip files forwards or backwards.
- By pressing  then touch and hold  or , you can also perform fast reverse or fast forwards.

Audio source

Audio source screen 1



①	Displays the link search screen. Select a song from the list related to the song currently playing. TIP If you touch the artwork, the list of songs in the album is displayed. NOTE This function is not available while playing Apple Music Radio.
	Switches between playback and pause.
	Skips files forwards or backwards.
	Sets a repeat play range for all in the selected list/the current song.
	Plays songs within the selected list/album randomly.
	Displays the hidden function bar. NOTE Only available when audiobook is played.
	Switches among connected devices.

**Selects a song from the list.**

Touch the category then the title of the list to playback of the selected list.

TIPS

- If you use English as the system language, the alphabet search function is available. Touch the initial search bar to use this function.
- When you touch Apple Music Radio station in the list screen, Apple Music Radio screen appears (page 26).

NOTES

- Depending on the generation or version of the iPod, some functions may not be available.
- Only 16 000 songs in the iPod are available in the list if the iPod has more than 16 000 songs. Available songs depend on the iPod.

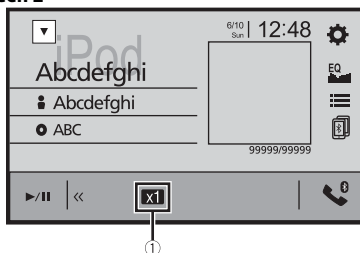
Audio source screen 2

①

Changes the audiobook speed.

Normal—Fast—Slow

**Displays the hidden function bar.****Apple Music® Radio source****Important**

Apple Music Radio may not be available in your country or region. For details about Apple Music Radio, visit the following site: <http://www.apple.com/music/>

NOTE

This function is only available when using the iPod function with iOS 8 or higher (up to iOS 11) installed on iPhone 7, iPhone 7 Plus, iPhone SE, iPhone 6s, iPhone 6s Plus, iPhone 6, iPhone 6 Plus, iPhone 5s, iPhone 5c, iPhone 5 or iPod touch (5th and 6th generation).

Apple Music Radio screen**Switches between playback and pause.****Displays the pop-up menu for Apple Music Radio.**

- Touch [Play More Like This] to play back songs similar to the current song.
- Touch [Play Less Like This] to set it not to play back the current song again.
- Touch [Add to iTunes Wish List] to add the current song to the iTunes wish list.

NOTE

This function may not be used depending on your Apple Music account status.

**Skips tracks forwards.**

WebLink™

WebLink lets you enjoy compatible smartphones apps in the car. You can operate WebLink compatible applications with finger gestures such as tapping, dragging, scrolling, or flicking on the screen of this product.

NOTES

- The supported finger gestures may vary depending on the WebLink compatible application.
- To use WebLink, you must first install the WebLink Host app on the iPhone or smartphone. For details about the WebLink Host app, visit the following site: <https://www.abaltatech.com/weblink/>
- Be sure to read Using app-based connected content (page 60) before you perform this operation.
- Copyright protected files such as DRM cannot be played.

WARNING

Certain uses of the iPhone or smartphone may not be legal while driving in your jurisdiction, so you must be aware of and obey any such restrictions. If in doubt as to a particular function, only perform it while the car is parked. No feature should be used unless it is safe to do so under the driving conditions you are experiencing.

Using WebLink

Important

- Pioneer is not liable for any issues that may arise from incorrect or flawed app-based content.
- The content and functionality of the supported applications are the responsibility of the App providers.
- In WebLink, functionality through the product is limited while driving, with available functions determined by the App providers.
- Availability of WebLink functionality is determined by the App provider, and not determined by Pioneer.
- WebLink allows access to applications other than those listed that are subject to limitations while driving.

Starting procedure

When connecting an iPhone or a smartphone to this product, the settings are automatically configured according to the device to be connected.

TIPS

- Touch the desired application icon after the WebLink app is launched.
- If you connect your device to this product while a WebLink compatible application is already running, the application operation screen will appear on this product.
- The desired application is launched, and the application operation screen appears.
- Press  to go back to the top menu screen.

WebLink

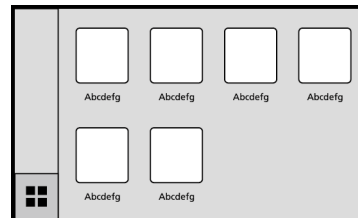

Displays the main menu of the WebLink source screen.

TIP

When the rear display is connected to this unit, video from the WebLink screen can be displayed to the rear display except while the AV source with video content is active even while driving.



For iPhone users

System requirement

iOS 10.0 or higher (up to iOS 11.x)

NOTE

iPhone 4s is not available on the WebLink.

- 1 **Unlock your iPhone and connect it to this product via USB.**
Refer to iPod/iPhone with Lightning connector (page 49).
- 2 Press .
- 3 Touch .
- 4 Touch [WebLink].
- 5 **Touch desired icon in the tab.**
The WebLink app is launched.



For smartphone (Android™) users

System requirement

Android 5.0 or higher (up to Android 8.x)

NOTES

- [USB MTP] is set to [Off] to use WebLink (page 36).

- The video playback capability depends on the connected Android device.
- 1 Unlock your smartphone and connect it to this product via USB.**
Refer to Smartphone (Android device) (page 49).
 - 2 Press** .
 - 3 Touch** .
 - 4 Touch [WebLink].**
 - 5 Touch desired icon in the tab.**
The WebLink app is launched.

Using the audio mix function

You can output the audio mixing AV source and an application for iPhone or smartphone when WebLink is used.

NOTE

Depending on the application or AV source, this function may not be available.

- 1 Start up the WebLink.**
- 2 Press VOL (+/-).**

The audio mix menu will be displayed on the screen.

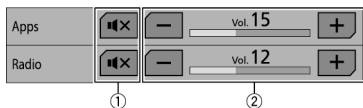

①	Touch to mute. Touch again to cancel mute.
②	Adjusts the audio volume.

Apple CarPlay™

You can operate iPhone applications with finger gestures such as tapping, dragging, scrolling, or flicking on the screen of this product.

Compatible iPhone models

For details about compatibility of iPhone models, refer to the following website.
<http://www.apple.com/ios/carplay>

NOTE

The compatible finger gestures vary depending on the application for the iPhone.

⚠ WARNING

Certain uses of the iPhone may not be legal while driving in your jurisdiction, so you must be aware of and obey any such restrictions. If in doubt as to a particular function, only perform it while the car is parked. No feature should be used unless it is safe to do so under the driving conditions you are experiencing.

Using Apple CarPlay

🔄 Important

Apple CarPlay may not be available in your country or region.



For details about Apple CarPlay, visit the following site:

<http://www.apple.com/ios/carplay>

- The content and functionality of the supported applications are the responsibility of the App providers.
- In Apple CarPlay, usage is limited while driving, with availability of functions and content determined by the App providers.
- Apple CarPlay allows access to applications other than those listed that are subject to limitations while driving.
- PIONEER IS NOT RESPONSIBLE AND DISCLAIMS LIABILITY FOR THIRD PARTY (NON-PIONEER) APPS AND CONTENT, INCLUDING WITHOUT LIMITATION ANY INACCURACIES OR INCOMPLETE INFORMATION.



Setting the driving position

To achieve optimum usability of Apple CarPlay, set the driving position setting correctly according to the vehicle. The setting will be applied the next time an Apple CarPlay compatible device is connected to this product.

- 1 Press** .
 - 2 Touch**  then .
- The system setting screen appears.

- 3 Touch [Driving Position].
- 4 Touch the item.
 - [Left]
Select for a left-hand drive vehicle.
 - [Right]
Select for a right-hand drive vehicle.

Starting procedure

- 1 Connect an Apple CarPlay compatible device to this product via USB.
- 2 Press .
- 3 Touch .
- 4 Touch [Apple CarPlay].
- 5 Touch Apple CarPlay icon in the tab.
The application screen appears.

TIP

You can use Siri function by pressing  button once Apple CarPlay is activated.

NOTES

- For details on USB connection, refer to iPod/iPhone with Lightning connector (page 49).
- If an Apple CarPlay compatible device has been connected and another screen is displayed, touch [Apple CarPlay] on the top menu screen to display the Application menu screen.
- The Bluetooth connection with the Apple CarPlay compatible device will be terminated automatically if Apple CarPlay is turned on. While Apple CarPlay is turned on, only a Bluetooth audio connection will be possible for devices other than the device connected via Apple CarPlay.
- Hands-free phoning via Bluetooth wireless technology is not available while Apple CarPlay is on. If Apple CarPlay is turned on during a call on a mobile phone other than an Apple CarPlay compatible device, the Bluetooth connection will be terminated after the call ends.

Adjusting the volume

You can adjust the guidance volume separately from the main sound volume when Apple CarPlay is used.

- 1 While Apple CarPlay is activated, press VOL (+/-).
The volume menu will be displayed on the screen.

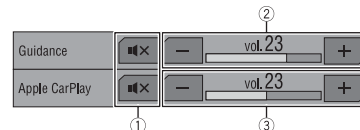

①	Touch to mute. Touch again to cancel mute.
②	Touch [+]/[-] to adjust the guidance volume.
③	Displays the main sound volume. To adjust the main sound volume, press VOL (+/-) on the unit or touch [+]/[-].

NOTE

The volume menu is displayed for four seconds. If the menu disappears, press VOL (+/-) again. The menu reappears.

Android Auto™

You can operate Android applications with finger gestures such as tapping, dragging, scrolling, or flicking on the screen of this product.

Compatible Android devices

For details about compatibility of Android models, refer to the following website.
<https://support.google.com/androidauto>

NOTES

- [USB MTP] is set to [Off] to use Android Auto (page 36).
- The compatible finger gestures vary depending on the application for the smartphone.

WARNING

Certain uses of the smartphone may not be legal while driving in your jurisdiction, so you must be aware of and obey any such restrictions. If in doubt as to a particular function, only perform it while the car is parked. No feature should be used unless it is safe to do so under the driving conditions you are experiencing.

Using Android Auto

Important

Android Auto may not be available in your country or region.
For details about Android Auto, please refer to the Google™ support site:
<http://support.google.com/androidauto>

- The content and functionality of the supported applications are the responsibility of the App providers.
- In Android Auto, usage is limited while driving, with availability of functions and content determined by the App providers.
- Android Auto allows access to applications other than those listed that are subject to limitations while driving.
- PIONEER IS NOT RESPONSIBLE AND DISCLAIMS LIABILITY FOR THIRD PARTY (NON-PIONEER) APPS AND CONTENT, INCLUDING WITHOUT LIMITATION ANY INACCURACIES OR INCOMPLETE INFORMATION.

Setting the driving position

To achieve optimum usability of Android Auto, set the driving position setting correctly according to the vehicle. The setting will be applied the next time an Android Auto compatible device is connected to this product.

1 Press .

2 Touch  then .

The system setting screen appears.

3 Touch [Driving Position].

4 Touch the item.

[Left]

Select for a left-hand drive vehicle.

[Right]

Select for a right-hand drive vehicle.

Starting procedure

1 Connect an Android Auto™ compatible device to this product via USB.

2 Press .

3 Touch .

4 Touch [Android Auto].

5 Touch Android Auto icon in the tab.

The application screen appears.

TIP

You can use voice recognition function by pressing  button once Android Auto is activated.

NOTES

- For details on USB connection, refer to Smartphone (Android device) (page 49).
- When the device for Android Auto is connected to this unit, the device is also connected via Bluetooth at the same time. If five devices are already paired, the message confirming whether to delete the registered device is displayed. If you want to delete the device, touch [Agree]. If you want to delete other device, touch [BT Settings] and delete the devices manually (page 10).
- If Android Auto is turned on during a call on a mobile phone other than the Android Auto compatible device, the Bluetooth connection will switch to the Android Auto compatible device after the call.

Adjusting the volume

You can adjust the guidance volume separately from the main sound volume when Android Auto is used.

1 While Android Auto is activated, press VOL (+/-).

The volume menu will be displayed on the screen.

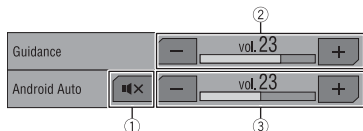

①	Touch to mute. Touch again to cancel mute.
②	Touch [+] / [-] to adjust the guidance volume.
③	Displays the main sound volume. To adjust the main sound volume, press VOL (+/-) on the unit or touch [+] / [-].

NOTE

The volume menu is displayed for four seconds. If the menu disappears, press **VOL (+/-)** again. The menu reappears.

Setting the auto-launch function

If this function is set to on, Android Auto will launch automatically when an Android Auto compatible device is connected to this product.

NOTE

Android Auto will launch automatically only when an Android Auto compatible device is correctly connected to this product.

1 Press .

2 Touch  then .

3 Touch [Android Auto Auto-launch] to switch [On] or [Off].

Spotify®

To enjoy Spotify as you drive, first download the Spotify app to your iPhone or smartphone. You can download it from the iTunes App Store or Google Play. Choose a free account or a paid Premium account, either in the app or at spotify.com. A Premium account gives you more features like offline listening. If you have Spotify already, please update the app so you have the latest version then connect your phone to your car. Now you can take your music on the road.

⚠ WARNING

Certain uses of the iPhone or smartphone may not be legal while driving in your jurisdiction, so you must be aware of and obey any such restrictions. If in doubt as to a particular function, only perform it while the car is parked. No feature should be used unless it is safe to do so under the driving conditions you are experiencing.

🔗 Important

- To use Spotify, you need to connect to the Internet via 3G, EDGE, LTE (4G), or a Wi-Fi network. If the data plan for your iPhone or smartphone does not provide for unlimited data usage, additional charges from your carrier may apply.
- For information on the countries and regions where Spotify can be used, take a look at <https://www.spotify.com/us/select-your-country/>.

Limitations:

- Depending on the availability of the Internet, you may not be able to receive the Spotify service.
- The Spotify service is subject to change without notice. The service could be affected by any of the following: firmware version of the iPhone or smartphone, firmware version of the Spotify application, changes to the Spotify music service.
- Certain functions of the Spotify service are not available when accessing the service through Pioneer car audio/video products.
- Spotify is a music service not affiliated with Pioneer. More information is available at <https://support.spotify.com/>.
- The Spotify application is available for most iPhone and smartphone, please visit <https://support.spotify.com/> for the latest compatibility information.





Listening to Spotify

Update the firmware of the Spotify application to the latest version before use.

1 **Unlock the mobile device and connect it to this product.**

- iPhone via USB or Bluetooth
- Smartphone via Bluetooth

2 Press .

- 3 Touch  then .
- 4 Touch [AV Source Settings].
- 5 Confirm that [Spotify] is turned on.
- 6 Press  then touch .
- 7 Touch [Spotify].







NOTES



- For details on Bluetooth connection, see page 10.
- For details on USB connection for iPhone, refer to iPod/iPhone with Lightning connector (page 49) or iPhone with 30-pin connector (page 49).

Basic operation

Playback screen 1 (Track)





	Switches between playback and pause.
	Skips tracks forwards or backwards. TIP By pressing  then touch  , you can skip tracks forwards. NOTE The number of tracks that are skipped varies depending on the application.
	Switches to radio mode.
	Saves or deletes the current song information to or from Your Music.

	Displays the hidden function bar. TIP You can also display the hidden function bar by flicking the bar from the right to the left.
	Switches among connected devices.
	Selects a track or station from the list. Your Music: Selects a track or station from the list of saved song information. Browse: Selects a track from the category list. Radio: Selects a station from the station list. Recently Played: Selects a track from recently played.









Playback screen 2 (Track)



	Displays the hidden function bar. TIP You can also display the hidden function bar by flicking the bar from the left to the right.
	Sets a repeat play range.
	Plays tracks in random order.



Playback screen 1 (Radio mode)



	Switches between playback and pause.
	Skips tracks forwards or backwards. TIP By pressing  then touch  , you can skip songs forwards. NOTE The number of tracks that are skipped varies depending on the application.
	Starts new radio mode.
	Saves or deletes the current song information to or from Your Music.
	Displays the hidden function bar. TIP You can also display the hidden function bar by flicking the bar from the right to the left.
	Switches among connected devices.
	Selects a track or station from the list. Your Music: Selects a track or station from the list of saved song information. Browse: Selects a track from the category list. Radio: Selects a station from the station list. Recently Played: Selects a track from recently played.

Playback screen 2 (Radio mode)



	Displays the hidden function bar. TIP You can also display the hidden function bar by flicking the bar from the left to the right.
	Gives a Thumbs Up to the playing track.
	Gives a Thumbs Down to the playing track and skips to the next track. NOTE The number of tracks that are skipped varies depending on the application.

AUX

You can display the video image output by the device connected to video input.





CAUTION

For safety reasons, video images cannot be viewed while your vehicle is in motion. To view video images, stop in a safe place and apply the handbrake.

NOTE

A Mini-jack AV cable (sold separately) is required for connection. For details, refer to External video component and the display (page 50).

Starting procedure

- 1 Press .
- 2 Touch  then .
- 3 Touch [Input/Output settings].
- 4 Confirm that [AUX Input] is turned on.
- 5 Press  then touch .
- 6 Touch [AUX].
The AUX screen appears.

Basic operation

AUX screen

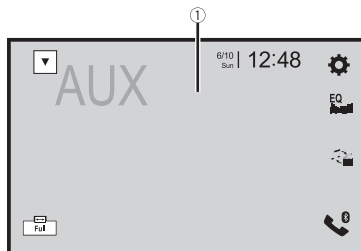

①

Hides the touch panel keys.

To display the keys again, touch anywhere on the screen.

TIP

You can set the screen size for the video image (page 46).



Switches between the video input and audio input.





AV input

You can display the video image output by the device connected to video or camera input. For details, refer to External video component and the display (page 50) or Camera (page 49).

CAUTION

For safety reasons, video images cannot be viewed while your vehicle is in motion. To view video images, stop in a safe place and apply the handbrake.







Starting procedure

- 1 Press .
- 2 Touch  then .
- 3 Touch [Input/Output settings].
- 4 Touch [AV Input].
- 5 Touch [Source] for AV source or [Camera] for camera.
- 6 Press  then touch .
- 7 Touch [AV] for AV source or [Camera View] for connected camera view.
The video image is displayed on the screen.

Settings

You can adjust various settings in the main menu.

Displaying the setting screen

- 1 Press .
- 2 Touch .
- 3 Touch one of the following categories, then select the options.
 -  System settings (page 35)
 -  Theme settings (page 39)
 -  Audio settings (page 40)
 -  Video settings (page 43)
 -  Bluetooth settings (page 10)

System settings

The menu items vary according to the source.

[AV Source Settings]

Menu Item	Description
[Radio settings]	(page 17)
[Bluetooth Audio] [On] [Off]	Setting Bluetooth audio source activation.
[Spotify] [On] [Off]	Setting Spotify source activation.

[Beep Tone]

Menu Item	Description
[Beep Tone] [On] [Off]	Select [Off] to disable the beep sound when the button is pressed or the screen is touched.

[Auto Mix]

Menu Item	Description
[Auto Mix] [On] [Off]	Select whether to perform mixing the sound output from WebLink and AV source sound automatically.

[Input/Output settings]

Menu Item	Description
[USB MTP] [Off] [On]	Select whether or not to activate USB MTP (Media Transfer Protocol) connection.
[WebLink Sound]	Set where the sound for WebLink is output when it is used with a smartphone. NOTE The sound may not be output from this unit when using WebLink with certain smartphone models. In this case, select [Smartphone].
[AVH]	The sound is output from the speakers of this unit.
[Smartphone]	The sound is output from the speakers of the smartphone. NOTE With an iPhone, the sound is always output from the speakers of this unit.
[AV Input] [Source] [Camera] [Off]	Select AV input source (page 35).
[AUX Input] [On] [Off]	Set to [On] for AUX source (page 34).

[Camera settings]

A separately sold rear view camera (e.g. ND-BC8) is required for utilising the rear view camera function. (For details, consult your dealer.)

► Rear view camera

This product features a function that automatically switches to the full-screen image of the rear view camera installed on your vehicle when the gearstick is in the REVERSE (R) position.

► Camera for Camera View mode

Camera View can be displayed at all times. Note that with this setting, the camera image is not resized to fit, and that a portion of what is seen by the camera is not viewable.

To display the camera image, touch [Camera View] on the AV source selection screen (page 15).

NOTES

- To set the rear view camera as the camera for Camera View mode, set [Back Camera Input] to [On] (page 36).
- When using the 2nd camera, set [AV Input] to [Camera] (page 35).
- When the camera view of both the rear view camera and 2nd camera are available, the key to switch the display appears. Touch this key to switch the display between the rear view image and 2nd camera image.

⚠ CAUTION

Pioneer recommends the use of a camera which outputs mirror reversed images, otherwise the screen image may appear reversed.

- Immediately verify whether the display changes to the rear view camera image when the gearstick is moved to REVERSE (R) from another position.
- When the screen changes to full-screen rear view camera image during normal driving, switch to the opposite setting in [Camera Polarity].
- If you touch  while the camera image is displayed, the displayed image turns off temporarily.

Menu Item	Description
[Back Camera Input] [Off] [On]	Setting rear view camera activation.
[Camera Polarity]	Setting the polarity of the rear view camera.
[Battery]	The polarity of the connected lead is positive.
[Ground]	The polarity of the connected lead is negative. NOTE This function is available when [Back Camera Input] is set to [On].
[Parking Assist Guide] [On] [Off]	You can set whether to display the parking assist guidelines on the rear view camera images when backing up your vehicle.

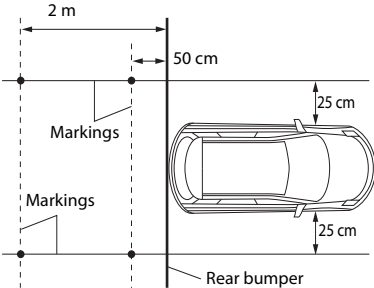
Menu Item	Description
[Parking Assist Guide Adjust]	<p>Adjusting the guidelines by dragging or touching ▲/▼/◀/▶/◀◀/▶▶ on the screen. Touch [Default] to reset the settings.</p> <p>⚠ CAUTION</p> <ul style="list-style-type: none"> When adjusting the guidelines, be sure to park the vehicle in a safe place and apply the handbrake. Before getting out of the car to place the markings, be sure to turn the ignition switch off (ACC OFF). The range projected by the rear view camera is limited. Also, the vehicle width and distance guidelines displayed on the rear view camera image may differ from the actual vehicle width and distance. (The guidelines are straight lines.) The image quality may deteriorate depending on the usage environment, such as at night or in dark surroundings. <p>NOTES</p> <ul style="list-style-type: none"> This setting is available only when you stop your vehicle in a safe place and apply the handbrake. Using packing tape or similar tape place markings as shown below before setting up the guidelines so that the guidelines can be overlaid to the markings. 

[Demo Mode]

Menu Item	Description
[Demo Mode] [On] [Off]	Setting the demo mode.

[System Language]

Menu Item	Description
[System Language]	<p>Select the system language.</p> <p>NOTES</p> <ul style="list-style-type: none"> If the embedded language and the selected language setting are not the same, the text information may not display properly. Some characters may not be displayed properly.

[Steering Wheel Control]

Menu Item	Description
[Steering Wheel Control] [With Adapter] [W/o Adapter]	<p>Select [With Adapter] or [W/o Adapter] according to your wired remote control.</p> <p>NOTES</p> <ul style="list-style-type: none"> This setting is available only when you stop your vehicle in a safe place and apply the handbrake. Depending on your vehicle, this function may not work properly. In this case, contact your dealer or an authorised PIONEER Service Station. Please use a PIONEER wiring harness for each car model when [With Adapter] mode is engaged, otherwise select [W/o Adapter].

[Restore Settings]





Menu Item	Description
[All Settings]	<p>Touch [Restore] to restore the settings to the default settings.</p> <p>⚠ CAUTION</p> <p>Do not turn off the engine while restoring the settings.</p> <p>NOTES</p> <ul style="list-style-type: none"> This setting is available only when you stop your vehicle in a safe place and apply the handbrake. The source is turned off and the Bluetooth connection is disconnected before the process starts. Before starting the restore process, disconnect any device that is connected to the USB port. Otherwise, some settings may not be restored correctly.

[Touch panel calibration]

If you feel that the touch panel keys on the screen deviate from the actual positions that respond to your touch, adjust the response positions of the touch panel screen.

NOTES

- Do not use sharp pointed tools such as ballpoint or mechanical pens. They may damage the screen.
- Do not turn off the engine while saving the adjusted position data.
- This setting is available only when you stop your vehicle in a safe place and apply the handbrake.





Menu Item	Description
[Touch panel calibration]	<ol style="list-style-type: none">1 Touch [Yes].2 Touch two corners of the screen along the arrows then touch the centres of the two [+] marks at the same time twice.3 Press . <p>The adjustment results are saved.</p> <ol style="list-style-type: none">4 Press  once again. <p>Proceed to 16-point adjustment.</p> <ol style="list-style-type: none">5 Gently touch the centre of the [+] mark displayed on the screen. <p>The target indicates the order.</p> <ul style="list-style-type: none">• When you press , the previous adjustment position returns.• When you press and hold , the adjustment is cancelled. <ol style="list-style-type: none">6 Press and hold . <p>The adjustment results are saved.</p>

[Dimmer Settings]

NOTE

This setting is available only when you stop your vehicle in a safe place and apply the handbrake.

Menu Item	Description
[Dimmer Trigger]	Setting the dimmer brightness.
[Auto]	Switches the dimmer to on or off automatically according to your vehicle's headlight turning on or off.
[Manual]	Switches the dimmer to on or off manually.
[Time]	Switches the dimmer to on or off at the time you adjusted.
[Day/Night]	Setting the dimmer duration by day or night. You can use this function when [Dimmer Trigger] is set to [Manual].

Menu Item	Description
[Day]	Turns the dimmer function to off.
[Night]	Turns the dimmer function to on.
[Dimmer Duration]	Adjust the time that the dimmer is turned on or off by dragging the cursors or touching  or  . You can use this function when [Dimmer Trigger] is set to [Time].
	TIPS <ul style="list-style-type: none">• Each touch of  or  moves the cursor backwards or forwards in the 15 minute width.• When the cursors are placed on the same point, the dimmer available time is 0 hours.• When the cursor for off time setting is placed on the left end and the cursor for on time setting is placed on the right end, the dimmer available time is 0 hours.• When the cursor for on time setting is placed on the left end and the cursor for off time setting is placed on the right end, the dimmer available time is 24 hours.
	NOTE <p>The time display of the dimmer duration adjusting bar depends on the clock display setting (page 46).</p>

[Driving Position]

Menu Item	Description
[Driving Position]	Setting the driving position.
[Right] [Left]	<ul style="list-style-type: none">• Apple CarPlay™ (page 28)• Android Auto™ (page 30)

[Android Auto Auto-launch]





Menu Item	Description
[Android Auto Auto-launch]	Select [On] to automatically launch Android Auto when an Android device is connected to the unit.
[On] [Off]	

[Picture Adjustment]

You can adjust the picture for each source and rear view camera.

⚠ CAUTION

For safety reasons, you cannot use some of these functions while your vehicle is in motion. To enable these functions, you must stop in a safe place and apply the handbrake.

To adjust following menu, touch , , ,  to adjust.

Menu Item	Description
[Brightness] [-24] to [+24]	Adjust the black intensity.
[Contrast] [-24] to [+24]	Adjust the contrast.
[Colour]* [-24] to [+24]	Adjust the colour saturation.
[Hue]* [-24] to [+24]	Adjust the tone of colour (which colour is emphasised, red, or green).
[Dimmer] [+1] to [+48]	Adjust the brightness of the display.
[Temperature] [-3] to [+3]	Adjust the colour temperature, resulting in a better white balance.

* With some pictures, you cannot adjust [Hue] and [Colour].

NOTES

- The adjustments of [Brightness], [Contrast], and [Dimmer] are stored separately when your vehicle's headlights are off (daytime) and on (nighttime).
- [Brightness] and [Contrast] are switched automatically depending on the setting of [Dimmer Settings].
- [Dimmer] can be changed the setting or the time to switch it to on or off (page 38).
- The picture adjustment may not be available with some rear view cameras.
- The setting contents can be memorised separately.

[System Information]

Menu Item	Description
[Firmware Information]	Displaying the firmware version.









Menu Item	Description
[Firmware Update]	<p>⚠ CAUTION</p> <ul style="list-style-type: none">• The USB storage device for updating must contain only the correct update file.• Never turn this product off, disconnect the USB storage device while the firmware is being updated.• You can only update the firmware when the vehicle is stopped and the handbrake is engaged. <ol style="list-style-type: none">1 Download the firmware update files into your computer.2 Connect a blank (formatted) USB storage device to your computer then locate the correct update file and copy it onto the USB storage device.3 Connect the USB storage device to this product (page 21).4 Turn the source off (page 15).5 Display the [System] setting screen (page 35).6 Touch [System Information].7 Touch [Firmware Update].8 Touch [Continue]. <p>Follow the on-screen instructions to finish updating the firmware.</p> <p>NOTES</p> <ul style="list-style-type: none">• This product will reset automatically after the firmware update is completed if the update is successful.• If an error message appears on the screen, touch the display and perform the above steps again.

[Licence]	Displaying the open source licence.
------------------	-------------------------------------

Theme settings

The menu items vary according to the source.

Menu Item	Description
[Background]	<p>Select the wall paper from the preset items in this product or original pictures via the external device. The wall paper can be set from selections for the top menu screen and AV operation screen.</p> <p>TIP</p> <p>The preset image located on the far left changes randomly depending on the playback song and the station.</p>
Preset Display	Select the desired preset background display.





Menu Item	Description
 (custom)*1	Displays the background display image imported from the external storage device.
 (off)	Hides the background display.
[Illumination]*2	Select an illumination colour from the colour list or create a defined colour.
Coloured Keys	Select the desired preset colour.
 (custom)	Displays the screen to customise the illumination colour. To customise the defined colour, touch  then touch  or  to adjust the brightness and the level of red, green and blue to create favourite colour. To store the customised colour in the memory, touch and hold [Memo], and the customised colour will be available at the next illumination setting by touching  .
	TIP You can also adjust the colour tone by dragging the colour bar.
 (rainbow)	Shifts gradually between the preset colours in sequence.
[Theme]*2	Select the theme colour.
[Clock]	Select the style of the clock from the preset image.
Preset Images	Select the desired preset style for the clock.
 (off)	Hides the clock display.
[Home Screen Settings]	Customise the top menu screen of the following items. <ul style="list-style-type: none"> • Switch the top menu screen layout • Display/hide the artwork • Adjust the range of the favourite application/source area







*1 Refer to Still image source (page 23).





*2 You can preview the top menu screen or the AV operation screen by touching [Home] or [AV] respectively.

Audio settings

The menu items vary according to the source. Some of the menu items become unavailable when the volume is set to mute.

Menu Item	Description
[Graphic EQ] [Super Bass (S.Bass)] [Powerful] [Natural] [Vocal] [Flat] [Custom1] [Custom2]	Select or customise the equaliser curve. Select a curve that you want to use as the basis of customising then touch the frequency that you want to adjust. TIPS <ul style="list-style-type: none"> • If you make adjustments when a curve [S.Bass (Super Bass)], [Powerful], [Natural], [Vocal], or [Flat] is selected, the equaliser curve settings will be changed to [Custom1] mandatorily. • If you make adjustments when the [Custom2] curve is selected for example, the [Custom2] curve will be updated. • [Custom1] and [Custom2] curves can be created common to all sources. • If you trail a finger across the bars of multiple equaliser bands, the equaliser curve settings will be set to the value of the touched point on each bar.
[Fader/Balance]	Touch  or  to adjust the front/rear speaker balance. Set [Front] and [Rear] to [0] when using a dual speaker system. Touch  or  to adjust the left/right speaker balance. TIP You can also set the value by dragging the point on the displayed table. NOTE Only the balance can be adjusted when [Network Mode] is selected as the speaker mode.
[Mute Level]	Select mute or attenuate the AV source volume and iPhone or smartphone application volume when the navigation outputs the guidance voice.
[ATT]	The volume becomes 20 dB lower than the current volume.
[Mute]	The volume becomes 0.
[Off]	The volume does not change.

Menu Item	Description
[Source Level Adjuster] [-4] to [+4]	<p>Adjust the volume level of each source to prevent radical changes in volume when switching between sources other than FM.</p> <p>Touch  or  to adjust the source volume after comparing the FM tuner volume level with the level of the source.</p> <p>TIP</p> <p>If you directly touch the area where the cursor can be moved, the SLA (source level adjustment) setting will be changed to the value of the touched point.</p> <p>NOTES</p> <ul style="list-style-type: none"> Settings are based on the FM tuner volume level, which remains unchanged. This function is not available when the FM tuner is selected as the AV source.
[Subwoofer] [On] [Off]	<p>Select enable or disable rear subwoofer output from this product.</p>
[Speaker Level] Listening Position*1*2 [Off] [Front Left] [Front Right] [Front] [All]	<p>Adjust the speaker output level of the listening position.</p> <ol style="list-style-type: none"> Touch  or  to select the listening position then select the output speaker. Touch  or  to adjust the selected speaker output level. <p>NOTE</p> <p>This function is available when [Subwoofer] is set to [On].</p>
Standard Mode*3 [Front Left] [Front Right] [Rear Left] [Rear Right] [Subwoofer]	
Network Mode*3 [High Left] [High Right] [Mid Left] [Mid Right] [Subwoofer]	
Speaker output level [-24] to [10]	
[Crossover]*4	<p>Select a speaker unit (filter) to adjust the HPF or LPF cutoff frequency and the slope for each speaker unit (page 43).</p>
[Subwoofer Settings]*4	<p>Select the subwoofer phase (page 43).</p>
[Listening Position]*1 [Off] [Front Left] [Front Right] [Front] [All]	<p>Select a listening position that you want to make as the centre of sound effects.</p>

Menu Item	Description
[Time Alignment] [On] [Off] Listening Position*1*2 [Off] [Front Left] [Front Right] [Front] [All] Standard Mode*3*5 [Front Left] [Front Right] [Rear Left] [Rear Right] [Subwoofer] Network Mode*3*5 [High Left] [High Right] [Mid Left] [Mid Right] [Subwoofer] Distance [0] to [350]	<p>Select or customise the time alignment settings to reflect the distance between the listener's position and each speaker. You need to measure the distance between the head of the listener and each speaker unit.</p> <ol style="list-style-type: none"> Touch  or  to select the listening position then select the alignment speaker. Touch  or  to input the distance between the selected speaker and listening position. <p>TIP</p> <p>If you touch [TA On], the time alignment is turned off mandatorily.</p> <p>NOTE</p> <p>This function is available only when the listening position setting is set to [Front Left] or [Front Right].</p>
[Auto EQ] [On] [Off]	<p>Set the auto-adjusted equaliser to suit the vehicle's acoustics. To use this function, the Auto EQ measurement must be done in advance (page 42).</p>
[A-EQ&TA Measurement]	<p>Measures and adjusts the vehicles acoustics, equaliser, and time alignment automatically to suit the vehicle interior (page 42).</p>
[Save Settings]	<p>Save to recall the following current sound settings by touching [OK]: slope, subwoofer phase, speaker level, Graphic EQ, HPF/LPF, listening position, crossover, time alignment.</p> <p>TIP</p> <p>When you touch [Cancel], return to the [Audio] setting screen.</p>
[Load Settings] [Initial Settings] [Sound Setting] [Auto EQ&TA Setting]	<p>Load the sound settings.</p> <p>NOTES</p> <ul style="list-style-type: none"> [Sound Setting] is available only when you have already saved the sound settings (page 41). [Auto EQ&TA Setting] is available only when you have already performed Auto EQ measurement (page 42).
[Bass Boost] [0] to [6]	<p>Adjust the bass boost level.</p>
[Rear Speaker Output] [Rear] [Subwoofer]	<p>Select the rear speaker output.</p> <p>NOTE</p> <p>This function is available when [Standard Mode] is selected as the speaker mode.</p>
[Loudness] [Off] [Low] [Mid] [High]	<p>Compensates for deficiencies in the low-frequency and high-frequency ranges at low volume.</p>

Menu Item	Description
[Automatic Level Control]	Corrects automatically the audio level difference between the music files or the sources.
[Off]	Turns the auto level control setting off.
[Mode1]	Corrects a little the audio level difference between the music files or the sources (for the narrow dynamic range audio signal).
[Mode2]	Corrects widely the audio level difference between the music files or the sources (for the wide dynamic range audio signal).
[Sound Retriever]	Enhances compressed audio and restores rich sound automatically.
[Off] [Mode1] [Mode2]	TIP [Mode2] has a stronger effect than [Mode1].

*1 [All] is not available when [Network Mode] is selected as the speaker mode.

*2 If you change the listening position setting, the output levels of all the speakers will change in conjunction with the setting.

*3 To use this function, the vehicle's acoustics must be measured in advance.

*4 This function is not available when adjusting the High speaker.

*5 This function is available only when the listening position setting is set to [Front Left] or [Front Right].

Adjusting the equaliser curve automatically (Auto EQ)

By measuring the vehicle's acoustics, the equaliser curve can be adjusted automatically to suit the vehicle interior.

WARNING

A loud tone (noise) may be emitted from the speakers when measuring the vehicle's acoustics. Never perform Auto EQ measurement while driving.

CAUTION

- Thoroughly check the conditions before performing Auto EQ as the speakers may be damaged if this is performed under the following conditions:
 - When the speakers are incorrectly connected. (For example, when a rear speaker is connected as a subwoofer output.)
 - When a speaker is connected to a power amp delivering output higher than the speaker's maximum input power capability.
- If a microphone for acoustical measurement (sold separately) is not placed in the appropriate location, the measurement tone may become loud and measurement may take a long time, resulting in battery drainage. Be sure to place the microphone in the specified location.

► Before operating the Auto EQ function

- Perform Auto EQ in a quiet place with the vehicle engine and air conditioning switched off. Also, cut the power of car phones or mobile phones in the vehicle, or remove them in advance. Surrounding sounds may prevent correct measurement of the vehicle's acoustics.
- Be sure to use the microphone for acoustical measurement (sold separately). Using other microphones may prevent measurement, or result in incorrect measurement of the vehicle's acoustics.
- To perform Auto EQ, the front speakers must be connected.
- When this product is connected to a power amp with input level control, Auto EQ may be impossible if the power amp's input level is set below the standard level.
- When this product is connected to a power amp with an LPF (low pass filter), turn the LPF off before performing Auto EQ. Also, set the cutoff frequency for the built-in LPF of an active subwoofer to the highest frequency.
- The distance has been calculated by a computer to provide optimum delay to ensure accurate results. Do not change this value.
 - The reflected sound within the vehicle is strong and delay occurs.
 - The LPF on active subwoofers or external amps delay the lower sounds.
- If an error occurs during measurement, check the following before measuring the vehicle's acoustics.
 - Front speakers (left/right)
 - Rear speakers (left/right)
 - Noise
 - Microphone for acoustical measurement (sold separately)
 - Low battery

► Performing Auto EQ

CAUTION

Do not turn off the engine while the measurement is in progress.

NOTES

- Auto EQ changes the audio settings as follows:
 - The fader/balance settings return to the centre position (page 40).
- Previous settings for Auto EQ will be overwritten.

1 Stop the vehicle in a quiet place, close all doors, windows, and sun roof, and then turn the engine off.

If the engine is left running, engine noise may prevent correct Auto EQ.

NOTE

If driving restrictions are detected during measurement, the measurement is cancelled.

2 Fix the microphone for acoustical measurement (sold separately) in the centre of the headrest of the driver's seat, facing forwards.

The Auto EQ may differ depending on where you place the microphone. If desired, place the microphone on the front passenger seat and perform Auto EQ.

3 Disconnect the iPhone or smartphone device.

4 Turn on the ignition switch (ACC ON).

If the vehicle's air conditioner or heater is turned on, turn it off.

5 Switch the AV source to [Source OFF] (page 15).

6 Press .

7 Touch  then .

8 Touch [A-EQ&TA Measurement].

9 Connect the microphone for acoustical measurement (sold separately) with this product.

Plug the microphone into the AUX input jack on the back panel of this product.

NOTE

Use an extension cable (sold separately) if the cord of the microphone (sold separately) is not long enough.

10 Touch [Front Left] or [Front Right] to select the current listening position.

11 Touch [Start].

A 10-second countdown starts.

NOTE

The Bluetooth connection is disconnected before the process starts.

12 Exit the vehicle and keep the doors closed until the countdown finishes.

When the countdown finishes, a measurement tone (noise) is emitted from the speakers and Auto EQ measurement begins.

13 Wait until the measurement is completed.

When Auto EQ is completed, a message is displayed.

NOTE

The measurement time varies depending on the type of vehicle.

TIP

To stop the measurement, touch [Stop].

14 Store the microphone carefully in the glove box or another safe place.

If the microphone is subjected to direct sunlight for an extended period, high temperatures may cause distortion, colour change, or malfunction.

Adjusting the cutoff frequency value

You can adjust the cutoff frequency value of each speaker.

The following speakers can be adjusted:

[Standard Mode]: Front, Rear, Subwoofer.

[Network Mode]: High, Mid, Subwoofer.

NOTE

[Subwoofer Settings] is available only when [Subwoofer] is [On].

1 Press .

2 Touch  then .

3 Touch [Crossover] or [Subwoofer Settings].

4 Touch  or  to switch the speaker.

5 Drag the graph line to set the cutoff position.

6 Drag the lowest point of the graph to set the cutoff slope.

The following items can also be set.



	Switches the subwoofer phase between normal and reverse position.
LPF/HPF	Switches the LPF/HPF setting to [On] or [Off]. When it is turned off, the high-pass filter or low-pass filter of each speaker can also be turned on by touching the graph lines.

Video settings



The menu items vary according to the source.

[DVD Set up]

This setting is available when the selected source is [Disc], [CD], [Video CD] or [DVD].

Menu Item	Description
[Subtitle Language]*1*2*3	Set a subtitle language preference. When you select [Others], a language code input screen is shown. Input the four-digit code of the desired language then touch  .
[Audio Language]*1*2*3	Set an audio language preference. When you select [Others], a language code input screen is shown. Input the four-digit code of the desired language then touch  .
[Menu Language]*1*2*3	Set a menu language preference. When you select [Others], a language code input screen is shown. Input the four-digit code of the desired language then touch  .
[Multi Angle] [On] [Off]	Set to display the angle icon on the screen.

Menu Item	Description
[TV Aspect]	<p>Set the aspect ratio suitable for your rear display 16:9 (wide screen display) or 4:3 (regular display). (We recommend use of this function only when you want to fit the aspect ratio to the rear display.)</p> <p>NOTES</p> <ul style="list-style-type: none"> When using a regular display, select either [Letter Box] or [Pan Scan]. Selecting [16:9] may result in an unnatural image. If you select the TV aspect ratio, this product's display will change to the same setting. When playing discs that do not have a panscan system, the disc is played back with [Letter Box] even if you select the [Pan Scan] setting. Confirm whether the disc package bears the  mark. The TV aspect ratio cannot be changed for some discs. For details, refer to the disc's instructions.
[16:9]	Displays the wide screen image (16:9) as it is (initial setting).
[Letter Box]	Makes the image in the shape of a letterbox with black bands on the top and bottom of the screen.
[Pan Scan]	Cuts the image short on the right and left sides of the screen.

Menu Item	Description
[Parental]	<p>Set restrictions so that children cannot watch violent or adult-oriented scenes. You can set the parental lock level in steps as desired.</p> <ol style="list-style-type: none"> Touch [0] to [9] to input a four-digit code number. Touch . Registers the code number, and you can now set the level. Touch any number between [1] to [8] to select the desired level. The lower the level is set, the tighter the restriction is applied. Touch . Sets the parental lock level. <p>NOTES</p> <ul style="list-style-type: none"> We recommend keeping a record of your code number in case you forget it. The parental lock level is recorded on the disc. You can confirm it by looking at the disc package, the included booklet, or the disc itself. You cannot use parental lock with discs that do not feature a recorded parental lock level. With some discs, parental lock operates to skip certain scenes only, after which normal playback resumes. For details, refer to the disc's instructions.
[DVD Auto Play] [On] [Off]	<p>Set to display the DVD menu automatically and start playback from the first chapter of the first title when a DVD disc with a DVD menu is inserted.</p> <p>NOTE</p> <p>Some DVDs may not operate properly. If this function is not fully operable, turn this function off and start playback.</p>

*1 You can switch the language by touching the switch languages key during playback.

*2 The setting made here will not be affected even if the language is switched during playback using the appropriate key.

*3 If the selected language is not available, the language specified on the disc is displayed.

[Time Per Photo Slide]

Menu Item	Description
[Time Per Photo Slide] [5sec] [10sec] [15sec] [Manual]	Select the interval of image file slideshows on this product.

[Video Signal Setting]

Menu Item	Description
[AV] [Auto] [PAL] [NTSC] [PAL-M] [PAL-N] [SECAM]	Select the suitable video signal setting when you connect this product to an AV equipment.
[AUX] [Auto] [PAL] [NTSC] [PAL-M] [PAL-N] [SECAM]	Select the suitable video signal setting when you connect this product to an AUX equipment.
[Camera] [Auto] [PAL] [NTSC] [PAL-M] [PAL-N] [SECAM]	Select the suitable video signal setting when you connect this product to a rear view camera.
[TV] [Auto] [PAL] [NTSC] [PAL-M] [PAL-N] [SECAM]	Select the suitable video signal setting when you connect this product to a TV tuner.



Favourite menu

Registering your favourite menu items in shortcuts allows you to quickly jump to the registered menu screen by a simple touch on the [Favourites] screen.

NOTE

Up to 12 menu items can be registered in the favourite menu.

Creating a shortcut

- 1 Press  then touch .
- 2 Touch the star icon of the menu item.
The star icon for the selected menu is filled in.

TIP

To cancel the registration, touch the star icon in the menu column again.

Selecting a shortcut

- 1 Press  then touch .
- 2 Touch .
- 3 Touch the menu item.

Removing a shortcut

- 1 Press  then touch .
- 2 Touch .
- 3 Touch and hold the favourite menu column.
The selected menu item is removed from the [Favourites] screen.

TIP

You can also remove a shortcut by touching and holding the registered menu column.

Other functions

Setting the time and date

1 Touch the current time on the screen.

2 Touch ▲ or ▼ to set the correct time and date.

You can operate the following items: Year, month, date, hour, minute.

TIPS

- You can change the time display format to [12hour] or [24hour].
- You can change the order of date display format: Day-month, Month-day.

Changing the wide screen mode

You can set the screen mode for AV screen and image files.

1 Touch the screen display mode key.

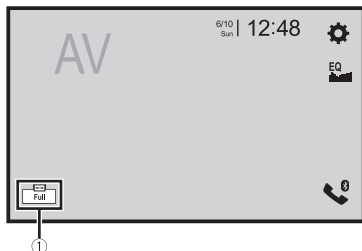

①	Screen display mode key
---	-------------------------

2 Touch the desired mode.

[Full]	Displays images across the entire screen. NOTE Some images may not be displayed across the entire screen.
[Zoom]	Displays the images enlarging them vertically.
[Normal]	Displays images without changing the ratio.

[Trimming]	An image is displayed across the entire screen with the horizontal-to-vertical ratio left as is. If the screen ratio differs from the image, the image may be displayed partly cut off either at the top/bottom or sides. NOTE [Trimming] is for image files only.
------------	---------------------------------------------------------------------------------------------------------------------------------------------------------------------------------------------------------------------------------------------------------------------------------

TIPS

- Different settings can be stored for each video source.
- When a video is viewed in wide screen mode that does not match its original aspect ratio, it may appear different.
- The video image will appear coarser when viewed in [Zoom] mode.

NOTES

- Image files can be set to either [Normal] or [Trimming] in wide screen mode.
- TV can be set to either [Full] or [Normal] in wide screen mode.

Restoring this product to the default settings

You can restore settings or recorded content to the default settings from [Restore Settings] in the [System] menu (page 37).

Connection

Precautions

Your new product and this manual

- Do not operate this product, any applications, or the rear view camera option (if purchased) if doing so will divert your attention in any way from the safe operation of your vehicle. Always observe safe driving rules and follow all existing traffic regulations. If you experience difficulty in operating this product, pull over, park your vehicle in a safe location and apply the handbrake before making the necessary adjustments.
- Do not install this product where it may (i) obstruct the driver's vision, (ii) impair the performance of any of the vehicle's operating systems of safety features, including airbags, hazard lamp buttons, or (iii) impair the driver's ability to safely operate the vehicle. In some cases, it may not be possible to install this product because of the vehicle type or the shape of the vehicle interior.

Important safeguards

⚠ WARNING

Pioneer does not recommend that you install this product yourself. This product is designed for professional installation only. We recommend that only authorised Pioneer service personnel, who have special training and experience in mobile

electronics, set up and install this product. NEVER SERVICE THIS PRODUCT YOURSELF. Installing or servicing this product and its connecting cables may expose you to the risk of electric shock or other hazards, and can cause damage to this product that is not covered by warranty.

Precautions before connecting the system

⚠ WARNING

Do not take any steps to tamper with or disable the handbrake interlock system which is in place for your protection. Tampering with or disabling the handbrake interlock system could result in serious injury or death.

⚠ CAUTION

- Secure all wiring with cable clamps or electrical tape. Do not allow any bare wiring to remain exposed.
- Do not directly connect the yellow lead of this product to the vehicle battery. If the lead is directly connected to the battery, engine vibration may eventually cause the insulation to fail at the point where the wire passes from the passenger compartment into the engine compartment. If the yellow lead's insulation tears as a result of contact with metal parts, short-circuiting can occur, resulting in considerable danger.
- It is extremely dangerous to allow cables to become wound around the steering column or gearstick. Be sure to install this product, its cables, and wiring away in such so that they will not obstruct or hinder driving.

- Make sure that the cables and wires will not interfere with or become caught in any of the vehicle's moving parts, especially the steering wheel, gearstick, handbrake, sliding seat tracks, doors, or any of the vehicle's controls.
- Do not route wires where they will be exposed to high temperatures. If the insulation heats up, wires may become damaged, resulting in a short circuit or malfunction and permanent damage to the product.
- Do not shorten any leads. If you do, the protection circuit (fuse holder, fuse resistor or filter, etc.) may fail to work properly.
- Never feed power to other electronic products by cutting the insulation of the power supply lead of this product and tapping into the lead. The current capacity of the lead will be exceeded, causing overheating.

Before installing this product

- Use this unit with a 12-volt battery and negative earthing only. Failure to do so may result in a fire or malfunction.
- To avoid shorts in the electrical system, be sure to disconnect the (-) battery cable before installation.

To prevent damage

⚠ WARNING

- When speaker output is used by 4 channels, use speakers over 50 W (Maximum input power) and between 4 Ω to 8 Ω (impedance value). Do not use 1 Ω to 3 Ω speakers for this unit.
- When rear speaker output is used by 2 Ω of subwoofer, use speakers over 70 W (Maximum input power).

*Please refer to connection for a connection method.

- The black cable is earth. When installing this unit or power amp (sold separately), make sure to connect the earth wire first. Ensure that the earth wire is properly connected to metal parts of the car's body. The earth wire of the power amp and the one of this unit or any other device must be connected to the car separately with different screws. If the screw for the earth wire loosens or falls out, it could result in fire generation of smoke or malfunction.

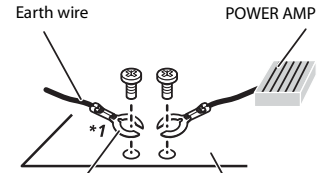

Other devices (Another electronic device in the car) Metal parts of car's body

*1 Non supplied for this unit

- When replacing the fuse, be sure to only use a fuse of the rating prescribed on this product.
- This product cannot be installed in a vehicle without ACC (accessory) position on the ignition switch.



ACC position



No ACC position

- To avoid short-circuiting, cover the disconnected lead with insulating tape. It is especially important to insulate all

unused speaker leads, which if left uncovered may cause a short circuit.

- For connecting a power amp or other devices to this product, refer to the manual for the product to be connected.
- The graphical symbol  placed on the product means direct current.

Notice for the blue/white lead

- When the ignition switch is turned on (ACC ON), a control signal is output through the blue/white lead. Connect to an external power amp's system remote control terminal, the auto-aerial relay control terminal, or the aerial booster power control terminal (max. 300 mA 12 V DC). The control signal is output through the blue/white lead, even if the audio source is switched off.

This product

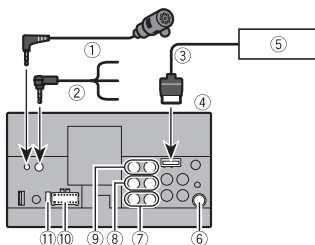

- 1 Microphone 3 m
- 2 Wired remote input
Connect to steering wheel control interface of your vehicle. For more details, consult your dealer.
- 3 RGB cable (supplied with Hideaway TV tuner)
- 4 This product

- 5 Hideaway TV tuner (GEX-1550TV (sold separately))
- 6 Aerial jack
- 7 Subwoofer output (STD)/Low range output (NW)
- 8 Rear output (STD)/Middle range output (NW)
- 9 Front output (STD)/High range output (NW)
- 10 Power supply
- 11 Fuse (10 A)

Power cord

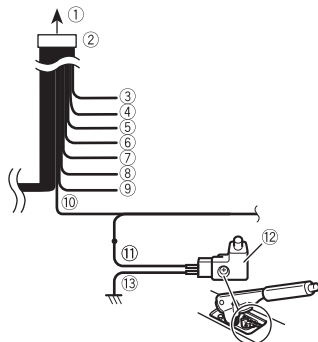

- 1 To power supply
- 2 Power cord
- 3 Yellow
To terminal supplied with power regardless of ignition switch position.
- 4 Red
To electric terminal controlled by ignition switch (12 V DC) ON/OFF
- 5 Orange/white
To lighting switch terminal.
- 6 Black (earth)
To vehicle (metal) body.
- 7 Violet/white

Of the two lead wires connected to the back lamp, connect the one in which the voltage changes when the gear shift is in the REVERSE (R) position. This connection enables the unit to sense whether the car is moving forwards or backwards.

- 8 Yellow/black
If you use an equipment with Mute function, wire this lead to the Audio Mute lead on that equipment. If not, keep the Audio Mute lead free of any connections.
- 9 Blue/white
Connect to system control terminal of the power amp (max. 300 mA 12 V DC).
- 10 Light green
Used to detect the ON/OFF status of the handbrake. This lead must be connected to the power supply side of the handbrake switch.
- 11 Power supply side
- 12 Handbrake switch
- 13 Earth side

Speaker leads

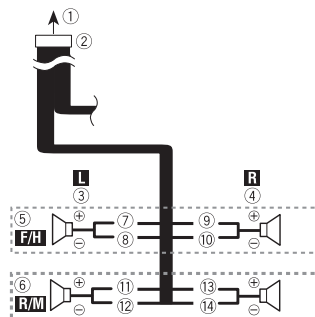

Perform these connections when using a subwoofer without the optional amplifier.

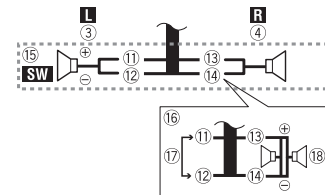

- 1 To power supply
- 2 Power cord
- 3 Left
- 4 Right
- 5 Front speaker (STD) or high range speaker (NW)
- 6 Rear speaker (STD) or middle range speaker (NW)
- 7 White
- 8 White/black
- 9 Grey
- 10 Grey/black
- 11 Green
- 12 Green/black
- 13 Violet
- 14 Violet/black
- 15 Subwoofer (4 Ω)
- 16 When using a subwoofer of 2 Ω, be sure to connect the subwoofer to the violet and violet/black leads of this unit. Do not connect anything to the green and green/black leads.
- 17 Not used.
- 18 Subwoofer (4 Ω) × 2

NOTES

- When a subwoofer is connected to this product instead of a rear speaker, change the rear output setting in the initial setting. The subwoofer output of this product is monaural. For details, refer to [Rear Speaker Output] (page 41).
- With a two-speaker system, do not connect anything to the speaker leads that are not connected to speakers.

Power amp (sold separately)

Without internal amp

Important

The speaker leads are not used when this connection is in use.

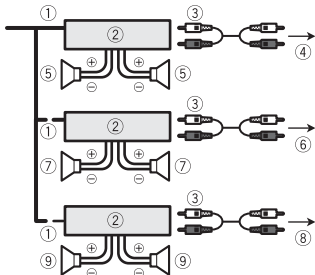

With internal amp

Important

Front speaker and Rear speaker signals (STD) or middle range speaker and high range speaker signals (NW) are output from the speaker leads when this connection is in use.

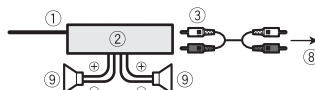

- ① System remote control
Connect to Blue/white cable.
- ② Power amp (sold separately)
- ③ Connect with RCA cable (sold separately)
- ④ To Rear output (STD)
To middle range output (NW)

- ⑤ Rear speaker (STD)
Middle range speaker (NW)
- ⑥ To Front output (STD)
To high range output (NW)
- ⑦ Front speaker (STD)
High range speaker (NW)
- ⑧ To subwoofer output (STD)
To low range output (NW)
- ⑨ Subwoofer (STD)
Low range speaker (NW)

NOTE

Select the appropriate speaker mode between standard mode (STD) and network mode (NW). For details, refer to Starting up the unit (page 7).

iPod/iPhone and smartphone

NOTES

- For details on how to connect an external device using a separately sold cable, refer to the manual for the cable.
- For details concerning the connection and operations of iPhone or smartphone, refer to the chapter of each source or application.

iPod/iPhone with Lightning connector

Connecting via the USB port

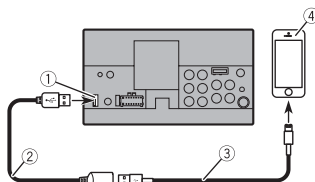

- ① USB port
- ② USB cable 1.5 m
- ③ USB interface cable for iPod/iPhone (CD-U152) (sold separately)
- ④ iPhone with Lightning connector

iPhone with 30-pin connector

Connecting via the USB port

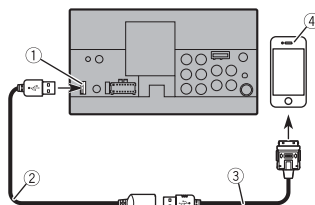

- ① USB port
- ② USB cable 1.5 m
- ③ USB interface cable for iPod/iPhone (CD-U151) (sold separately)

- ④ iPhone with 30-pin connector

Smartphone (Android device)

Connecting via the USB port

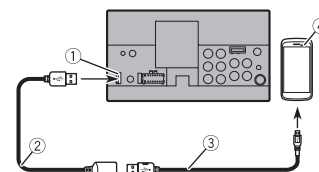

- ① USB port
- ② USB cable 1.5 m
- ③ USB - micro USB cable (Type USB A - micro USB B) (supplied with CD-MU200 (sold separately))
USB Type-C cable (Type USB A - USB C) (supplied with CD-U50 (sold separately))
- ④ Smartphone

NOTE

The length of Type USB A - micro USB B cable cannot exceed 2 m and Type USB A - USB C cannot exceed 4 m according to the USB cable standard. When using a cable other than the above conditions, the main unit function may not operate properly.

Camera

About rear view camera

When you use the rear view camera, the rear view image is automatically switched from the video by moving the gearstick to **REVERSE (R)**. **Camera View** mode also allows you to check what is behind you while driving.

⚠ WARNING

USE INPUT ONLY FOR REVERSE OR MIRROR IMAGE REAR VIEW CAMERA. OTHER USE MAY RESULT IN INJURY OR DAMAGE.

⚠ CAUTION

- The screen image may appear reversed.
- With the rear view camera you can keep an eye on trailers, or back into a tight parking spot. Do not use for entertainment purposes.
- Objects in rear view may appear closer or more distant than in reality.
- The image area of full-screen images displayed while backing or checking the rear of the vehicle may differ slightly.

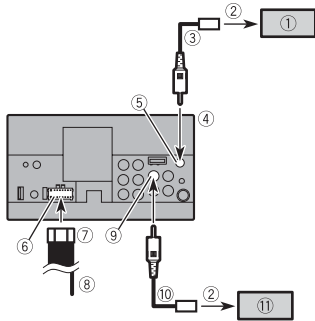

- ① Rear view camera (ND-BC8) (sold separately)
- ② To video output
- ③ RCA cable (supplied with ND-BC8)
- ④ This product
- ⑤ Brown (**R.C IN**)
- ⑥ Power supply
- ⑦ Power cord
- ⑧ Violet/white (**REVERSE-GEAR SIGNAL INPUT**)
Refer to Power cord (page 48).
- ⑨ Yellow (**F.C IN**)
- ⑩ RCA cable (sold separately)

- ⑪ View camera (sold separately)

NOTES

- Connect only the rear view camera to **R.C IN**. Do not connect any other equipment.
- Some appropriate settings are required to use rear view cameras. For details, refer to [Camera settings] (page 36).

External video component and the display

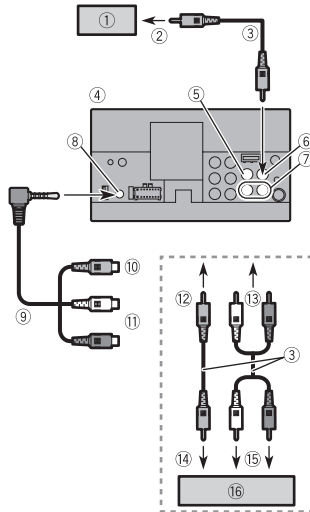

- ① Rear display with RCA input jacks
- ② To video input
- ③ RCA cables (sold separately)
- ④ This product
- ⑤ Yellow (**V IN**)
- ⑥ Yellow (**V OUT**)
- ⑦ Red, white (**R IN, L IN**)
- ⑧ AUX input

- ⑨ Mini-jack AV cable (sold separately)
- ⑩ Yellow
- ⑪ Red, white
- ⑫ To Yellow
- ⑬ To Red, white
- ⑭ To video output
- ⑮ To audio outputs
- ⑯ External video component (sold separately)

NOTE

The appropriate setting is required to use the external video component. For details, refer to AV input (page 35).

⚠ WARNING

NEVER install the rear display in a location that enables the driver to watch the video source while driving.

This product's rear video output is for connection of a display to enable passengers in the rear seats to watch the video source.

⚠ CAUTION

Be sure to use a mini-jack AV cable (sold separately) for wiring. If you use other cables, the wiring position might differ resulting in disturbed images and sounds.

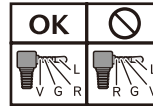

L : Left audio (White)
R : Right audio (Red)
V : Video (Yellow)
G : Earth

Installation

Precautions before installation

⚠ CAUTION

- Never install this product in places where, or in a manner that:
 - Could injure the driver or passengers if the vehicle stops suddenly.
 - May interfere with the driver's operation of the vehicle, such as on the floor in front of the driver's seat, or close to the steering wheel or gearstick.
- To ensure proper installation, be sure to use the supplied parts in the manner specified. If any parts are not supplied with this product, use compatible parts in the manner specified after you have the part compatibility checked by your dealer. If parts other than supplied or compatible ones are used, they may damage internal parts of this product or they may work loose and the product may become detached.
- Do not install this product where it may
 - (i) obstruct the driver's vision,
 - (ii) impair the performance of any of the vehicle's operating systems or safety features, including airbags, hazard lamp buttons or
 - (iii) impair the driver's ability to safely operate the vehicle.
- Never install this product in front of or next to the place in the dashboard, door, or pillar from which one of your vehicle's airbags would deploy. Please refer to your vehicle's owner's manual for reference to the deployment area of the frontal airbags.

Before installing

- Consult with your nearest dealer if installation requires drilling holes or other modifications of the vehicle.
- Before making a final installation of this product, temporarily connect the wiring to confirm that the connections are correct and the system works properly.

Installation notes

- Do not install this product in places subject to high temperatures or humidity, such as:
 - Places close to a heater, vent or air conditioner.
 - Places exposed to direct sunlight, such as on top of the dashboard.
 - Places that may be exposed to rain, such as close to the door or on the vehicle's floor.
- Install this product horizontally on a surface within 0 to 30 degrees tolerance.

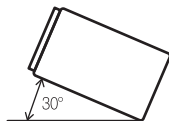

- When installing, to ensure proper heat dispersal when using this unit, make sure you leave ample space behind the rear panel and wrap any loose cables so they are not blocking the vents.

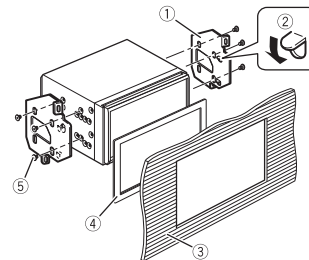
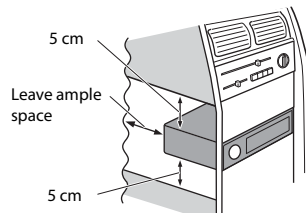

Installation using the screw holes on the side of this product

- 1 **Fastening this product to the factory radio-mounting bracket.**
Position this product so that its screw holes are aligned with the screw holes of the bracket, and tighten the screws at three locations on each side.

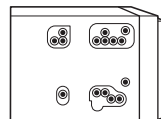

TIP

The amount of this unit's protrusion from the dashboard/console can be adjusted by shifting the position of the screw hole of this unit to the factory radio-mounting bracket.

- ① Factory radio-mounting bracket
- ② If the pawl interferes with installation, you may bend it down out of the way.
- ③ Dashboard or console
- ④ Frame
In some types of vehicles, discrepancy may occur between the unit and the dashboard. If this happens, use the supplied frame to fill the gap.
- ⑤ Truss head screw
Be sure to use the screws supplied with this product.

Installing the microphone

- Install the microphone in a place where its direction and distance from the driver make it easiest to pick up the driver's voice.
- Be sure to turn off (ACC OFF) the product before connecting the microphone.
- Depending on the vehicle model, the microphone cable length may be too short when you mount the microphone on the sun visor. In such cases, install the microphone on the steering column.

Mounting on the sun visor

- 1 Fit the microphone lead into the groove.

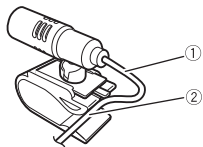

- 1 Microphone lead
- 2 Groove

- 2 Attach the microphone clip to the sun visor.

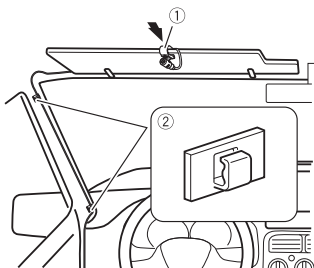

- 1 Microphone clip
- 2 Clamps

Use separately sold clamps to secure the lead where necessary inside the vehicle.

Install the microphone on the sun visor when it is in the up position. It cannot recognise the driver's voice if the sun visor is in the down position.

Installation on the steering column

- 1 Detach the microphone base from the microphone clip by sliding the microphone base while pressing the tab.

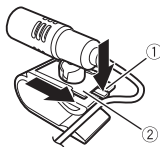

- 1 Tab
- 2 Microphone base

- 2 Mount the microphone on the steering column.

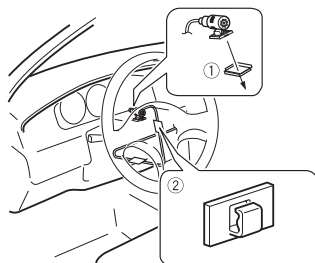

- 1 Double-sided tape
- 2 Clamps

Use separately sold clamps to secure the lead where necessary inside the vehicle.

NOTE

Install the microphone on the steering column, keeping it away from the steering wheel.

Adjusting the microphone angle

The microphone angle can be adjusted.



Appendix

Troubleshooting

If you have problems operating this product, refer to this section. The most common problems are listed below, along with likely causes and solutions. If a solution to your problem cannot be found here, contact your dealer or the nearest authorised Pioneer service facility.

Common problems

A black screen is displayed, and operation is not possible using the touch panel keys.

- [Power OFF] mode is on.
 - Press any button on this product to release the mode.

Problems with the AV screen

CD or DVD playback is not possible.

- The disc is inserted upside down.
 - Insert the disc with the label upward.
- The disc is dirty.
 - Clean the disc.
- The disc is cracked or otherwise damaged.
 - Insert a normal, round disc.
- The files on the disc are in an irregular file format.
 - Check the file format.
- The disc format cannot be played back.
 - Replace the disc.
- The loaded disc is a type this product cannot play.
 - Check what type of disc it is.

The screen is covered by a caution message and the video cannot be shown.

- The handbrake lead is not connected or the handbrake is not applied.
 - Connect the handbrake lead correctly, and apply the handbrake.
- The handbrake interlock is activated.
 - Park your vehicle in a safe place and apply the handbrake.

No video output from the connected equipment.

- The [AV Input] or [AUX Input] setting is incorrect.
 - Correct the settings.

The audio or video skips.

- This product is not firmly secured.
 - Secure this product firmly.

No sounds are produced. The volume level will not rise.

- Cables are not connected correctly.
 - Connect the cables correctly.
- The system is performing still, slow motion, or frame-by-frame playback with DVD-Video.
 - There is no sound during still, slow motion, or frame-by-frame playback with DVD-Video.
- The system is paused or performing fast reverse or forwards during the disc playback.
 - For the media other than music CD (CD-DA), there is no sound on fast reverse or forwards.

The icon  is displayed, and operation is impossible.

- The operation is not compatible with the video configuration.

– The operation is not possible. (For example, the DVD playing does not feature that angle, audio system, subtitle language, etc.)

Random playback in Music Browse mode is released in the USB storage device.

- Random playback in Music Browse mode is cancelled after the ignition switch is turned off (ACC OFF).
 - Switch to Music Browse mode again and turn on random playback.

The picture stops (pauses) and this product cannot be operated.

- The reading of data is impossible during disc playback.
 - Stop playback once, then restart.

The picture is stretched, with an incorrect aspect ratio.

- The aspect setting is incorrect for the display.
 - Select the appropriate setting for that image.

A parental lock message is displayed and DVD playback is not possible.

- The parental lock is on.
 - Turn the parental lock off or change the level.

The parental lock for DVD playback cannot be canceled.

- The code number is incorrect.
 - Input the correct code number.

Playback is not with the audio language and subtitle language settings selected in [DVD Set up].

- The DVD playing does not feature dialogue or subtitles in the language selected in [DVD Set up].
 - Switching to a selected language is not possible if the language selected in [DVD Set up] is not recorded on the disc.

The picture is extremely unclear/distorted and dark during playback.

- The disc features a signal to prohibit copying. (Some discs may have this.)
 - Since this product is compatible with the copy guard analogue copy protect system, the picture may suffer from horizontal stripes or other imperfections when a disc with that kind of protection signal is viewed on some displays. This is not a malfunction.

iPod cannot be operated.

- The iPod is frozen.
 - Reconnect the iPod with the USB interface cable for iPod/iPhone.
 - Update the iPod software version.
- An error has occurred.
 - Reconnect the iPod with the USB interface cable for iPod/iPhone.
 - Park your vehicle in a safe place, and then turn off the ignition switch (ACC OFF). Subsequently, turn the ignition switch to on (ACC ON) again.
 - Update the iPod software version.
- Cables are not connected correctly.
 - Connect the cables correctly.

Sound from the iPod cannot be heard.

- The audio output direction may switch automatically when the Bluetooth and USB connections are used at the same time.
 - Use the iPod to change the audio output direction.

Problems with the phone screen

Dialling is impossible because the touch panel keys for dialling are inactive.

- Your phone is out of range for service.
 - Retry after re-entering the range for service.

- The connection between the mobile phone and this product cannot be established.
 - Perform the connection process.
- Of the two mobile phones connected to this product at the same time, if the first phone is dialling, ringing or a call is in progress, dialling cannot be performed on the second phone.
 - When the operation on the first of the two mobile phones is completed, use the switch devices key to switch to the second phone and then dial.

Problems with Application screen

A black screen is displayed.

- While operating an application, the application was ended on the smartphone side.
 - Press **⏏** to display the top menu screen.
- The smartphone OS may be awaiting screen operation.
 - Stop the vehicle in a safe place and check the screen on the smartphone.

The screen is displayed, but operation does not work at all.

- An error has occurred.
 - Park your vehicle in a safe place, and then turn off the ignition switch (ACC OFF). Subsequently, turn the ignition switch to on (ACC ON) again.
 - When an Android device is connected, disconnect the Bluetooth connection from this product and then reconnect it.

The smartphone was not charged.

- Charging stopped because the temperature of the smartphone rose due to prolonged use of the smartphone during charging.

- Disconnect the smartphone from the cable, and wait until the smartphone cools down.
- More battery power was consumed than was gained from charging.
 - This problem may be resolved by stopping any unnecessary services on the smartphone.

Sound from WebLink of the Android device cannot be heard from the speakers of this unit.

- Depending on the Android device, the sound from WebLink may not be output from the speakers of this unit.
 - Switch to [Smartphone] in the [WebLink Sound] settings (page 36).

Error messages

When problems occur with this product, an error message appears on the display. Refer to the table below to identify the problem, then take the suggested corrective action. If the error persists, record the error message and contact your dealer or your nearest Pioneer service centre.

Common

AMP Error

- This product fails to operate or the speaker connection is incorrect; the protective circuit is activated.
 - Check the speaker connection. If the message fails to disappear even after the engine is switched off/on, contact your dealer or an authorised Pioneer Service Station for assistance.

Spotify

- Skip limit reached.**
 - Skip limit reached.

- Do not exceed the skip limit.
- Spotify limits the total number of skips per hour.

Check USB

- The USB connector or USB cable has short-circuited.
 - Check that the USB connector or USB cable is not caught in something or damaged.
- The connected USB storage device consumes more than maximum allowable current.
 - Disconnect the USB storage device and do not use it. Turn the ignition switch to OFF, then to ACC or ON and then connect a compliant USB storage device.

No Spotify

- The Spotify application is not installed in the connected device.
 - Install the Spotify application in your mobile device.

Update App

- The Spotify application is out of date.
 - Update to the latest Spotify application.

Please Log-in

- You are not logged in to the Spotify application.
 - Please log in to the Spotify application.

No Signal

- The connected device is out of area.
 - Connect the device to a network.

Disc

Error-02-XX/FF-FF

- The disc is dirty.
 - Clean the disc.
- The disc is scratched.
 - Replace the disc.

- The disc is loaded upside down.
 - Check that the disc is loaded correctly.
- There is an electrical or mechanical error.
 - Press the RESET button.

Different Region Disc

- The disc does not have the same region number as this product.
 - Replace the DVD with one bearing the correct region number.

Unplayable Disc

- This type of disc cannot be played on this product.
 - Replace the disc with one that can be played on this product.

Unplayable File

- This type of file cannot be played on this product.
 - Select a file that can be played.

Skipped

- The inserted disc contains DRM protected files.
 - The protected files are skipped.

Protect

- All the files on the inserted disc are embedded with DRM.
 - Replace the disc.

TEMP

- The temperature of this product is outside the normal operating range.
 - Wait until this product returns to a temperature within the normal operating limits.

Your device is not authorized to play this DivX protected video.

- This product cannot play copy-protected DivX files.
 - Select a file that can be played.

Video frame rate not supported

- DivX file's frame rate is more than 30 fps.

- Select a file that can be played.

Audio Format not supported

- This type of file is not supported on this product.
- Select a file that can be played.

USB storage device

Error-02-9X/-DX

- Communication failed.
 - Turn the ignition switch OFF and back ON.
 - Disconnect the USB storage device.
 - Change to a different source. Then, return to the USB storage device.

Unplayable File

- There is no playable file in the USB storage device.
 - Check that the files in the USB storage device are compatible with this product.
- Security for the connected USB storage device is enabled.
 - Follow the USB storage device instructions to disable security.

Skipped

- The connected USB storage device contains DRM protected files.
 - The protected files are skipped.

Protect

- All the files on the connected USB storage device are embedded with DRM.
 - Replace the USB storage device.

Incompatible USB

- The connected USB storage device is not supported by this product.
 - Disconnect your device and replace it with a compatible USB storage device.

Check USB

- The USB connector or USB cable has short-circuited.
 - Check that the USB connector or USB cable is not caught in something or damaged.
- The connected USB storage device consumes more than maximum allowable current.
 - Disconnect the USB storage device and do not use it. Turn the ignition switch to OFF, then to ACC or ON and then connect a compliant USB storage device.

HUB Error

- The connected USB hub is not supported by this product.
 - Directly connect the USB storage device to this product.

No Response

- This product cannot recognise the connected USB storage device.
 - Disconnect the device and replace it with another USB storage device.

USB was disconnected for device protection. Do not re-insert this USB memory into the unit. Please restart the unit.

- The USB connector or USB cable has short-circuited.
 - Check that the USB connector or USB cable is not caught in something or damaged.
- The connected USB storage device consumes more than maximum allowable current.
 - Disconnect the USB storage device and do not use it. Turn the ignition switch to OFF, then to ACC or ON and then connect a compliant USB storage device.
- The USB interface cable for iPod/iPhone has short-circuited.

- Confirm that the USB interface cable for iPod/iPhone or USB cable is not caught in something or damaged.

Your device is not authorized to play this DivX protected video.

- This product cannot play copy-protected DivX files.
 - Select a file that can be played.

Audio Format not supported

- This type of file is not supported on this product.
 - Select a file that can be played.

iPod

Error-02-6X/-9X/-DX

- iPod failure.
 - Disconnect the cable from the iPod. Once the iPod's main menu is displayed, reconnect the iPod and reset it.

Error-02-67

- The iPod firmware version is old.
 - Update the iPod version.

Bluetooth

Error-10

- The power failed for the Bluetooth module of this product.
 - Turn the ignition switch to OFF and then to ON.

If the error message is still displayed after performing the above action, please contact your dealer or an authorised Pioneer Service Station.

Apple CarPlay

Attempting to connect to Apple CarPlay.

- Communication failed and the system is trying to connect.

- Wait for a while. Then, perform the actions below if the error message is still displayed.
 - Restart the iPhone.
 - Disconnect the cable from the iPhone, and then connect the iPhone again after a few seconds.
 - Turn the ignition switch to OFF and then to ON.

If the error message is still displayed after performing the above action, please contact your dealer or an authorised Pioneer Service Station.

Android Auto

Android Auto has stopped.

- The connected device is not compatible with Android Auto.
 - Check if the device is compatible with Android Auto.
- The startup of Android Auto failed for some reasons.
 - Disconnect the cable from the smartphone, and then connect the smartphone again after a few seconds.
 - Restart the smartphone.
 - Turn the ignition switch to OFF and then to ON.

If the error message is still displayed after performing the above action, please contact your dealer or an authorised Pioneer Service Station.

- The time set in this product is not correct.
 - Check if the time is correctly set.

Bluetooth pairing failed. Please pair your Android phone manually.

- The Bluetooth pairing failed for some reasons.
 - Pair this product with the device manually.

To use Android Auto, please stop your car and check your Android phone.

→ The default settings are displayed on the screen of the Android Auto compatible device or images are not output from the Android Auto compatible device.

– Park your vehicle in a safe place, and follow the instructions displayed on the screen. If the error message is still displayed after performing on-screen instructions, please reconnect the device.

Handling and care of discs

Some basic precautions are necessary when handling your discs.

Built-in drive and care

- Use only conventional, fully circular discs. Do not use shaped discs.
- Do not use cracked, chipped, warped, or otherwise damaged discs as they may damage the built-in drive.
- Use 12-cm discs. Do not use 8-cm discs or an adapter for 8-cm discs.
- When using discs that can be printed on label surfaces, check the instructions and the warnings of the discs. Depending on the discs, inserting and ejecting may not be possible. Using such discs may result in damage to this equipment.
- Do not attach labels, write on or apply chemicals to the surface of the discs.
- Do not attach commercially available labels or other materials to the discs.
- To clean a disc, wipe it with a soft cloth, moving outward from the centre.
- Condensation may temporarily impair the built-in drive's performance.

- Playback of discs may not be possible because of disc characteristics, disc format, recorded application, playback environment, storage conditions and so on.
- Road shocks may interrupt disc playback.
- Read the precautions for discs before using them.

Ambient conditions for playing a disc

- At extremely high temperatures, a temperature cutout protects this product by switching it off automatically.
- Despite our careful design of the product, small scratches that do not affect actual operation may appear on the disc surface as a result of mechanical wear, ambient conditions for use or handling of the disc. This is not a sign of the malfunction of this product. Consider it to be normal wear and tear.

Playable discs

DVD-Video



- *DVD* is a trademark of DVD Format/Logo Licensing Corporation.
- It is not possible to play DVD Audio discs. This DVD drive may not be able to play all discs bearing the marks shown above.

CD



AVCHD recorded discs

This unit is not compatible with discs recorded in AVCHD (Advanced Video Codec High Definition) format. Do not insert in AVCHD discs. If inserted, the disc may not be ejected.

Playing DualDisc

- DualDiscs are two-sided discs that have a recordable CD for audio on one side and a recordable DVD for video on the other.
- Playback of the DVD side is possible with this product. However, since the CD side of DualDiscs is not physically compatible with the general CD standard, it may not be possible to play the CD side with this product.
- Frequent loading and ejecting of a DualDisc may result in scratches to the disc.
- Serious scratches can lead to playback problems on this product. In some cases, a DualDisc may become stuck in the disc-loading slot and will not eject. To prevent this, we recommend you refrain from using DualDisc with this product.
- Please refer to the manufacturer for more detailed information about DualDiscs.

Dolby Digital

This product will down-mix Dolby Digital signals internally and the sound will be output in stereo.

- Manufactured under license from Dolby Laboratories. Dolby and the double-D symbol are trademarks of Dolby Laboratories.



Detailed information for playable media

Compatibility

Common notes about disc compatibility

- Certain functions of this product may not be available for some discs.
- Compatibility with all discs is not guaranteed.
- It is not possible to play DVD-RAM discs.
- Playback of discs may become impossible with direct exposure to sunlight, high temperatures, or depending on the storage conditions in the vehicle.

DVD-Video discs

- DVD-Video discs that have incompatible region numbers cannot be played on this DVD drive. The region number of the player can be found on this product's chassis.

DVD-R/DVD-RW/DVD-R SL (Single Layer)/DVD-R DL (Dual Layer) discs

- Unfinalised discs which have been recorded with the Video format (video mode) cannot be played back.
- Discs which have been recorded with the Video Recording format (VR mode) cannot be played back.
- DVD-R DL (Dual Layer) discs which have been recorded with Layer Jump recording cannot be played back.
- For detailed information about recording mode, please contact the manufacturer of media, recorders, or writing software.

CD-R/CD-RW discs

- Unfinalised discs cannot be played back.
- It may not be possible to playback CD-R/CD-RW discs recorded on a music CD recorder or a computer because of disc characteristics, scratches or dirt on the disc, or dirt, scratches or condensation on the lens of the built-in drive.
- Playback of discs recorded on a computer may not be possible, depending on the recording device, writing software, their settings, and other environmental factors.
- Please record with the correct format. (For details, please contact manufacturer of media, recorders, or writing software.)
- Titles and other text information recorded on a CD-R/CD-RW disc may not be displayed by this product (in the case of audio data (CD-DA)).
- Read the precautions with CD-R/CD-RW discs before using them.

Common notes about the USB storage device

- Do not leave the USB storage device in any location with high temperatures.
- Depending on the kind of the USB storage device you use, this product may not recognise the storage device or files may not be played back properly.
- The text information of some audio and video files may not be correctly displayed.
- File extensions must be used properly.
- There may be a slight delay when starting playback of files on an USB storage device with complex folder hierarchies.
- Operations may vary depending on the kind of an USB storage device.
- It may not be possible to play some music files from USB because of file characteristics, file format, recorded application, playback environment, storage conditions, and so on.

USB storage device compatibility

- For details about USB storage device compatibility with this product, refer to Specifications (page 61).
- Protocol: bulk
- You cannot connect a USB storage device to this product via a USB hub.
- Partitioned USB storage device is not compatible with this product.
- Firmly secure the USB storage device when driving. Do not let the USB storage device fall onto the floor, where it may become jammed under the brake or accelerator.
- There may be a slight delay when starting playback of audio files encoded with image data.
- Some USB storage devices connected to this product may generate noise on the radio.
- Do not connect anything other than the USB storage device.

The sequence of audio files on USB storage device.

For USB storage device, the sequence is different from that of USB storage device.

Handling guidelines and supplemental information

- This product is not compatible with the Multi Media Card (MMC).
- Copyright protected files cannot be played back.

Common notes about DivX files

Notes specific to DivX files

- Only DivX files downloaded from DivX partner sites are guaranteed for proper operation. Unauthorised DivX files may not operate properly.
- This product corresponds to a DivX file display of up to 1 590 minutes 43 seconds. Search operations beyond this time limit are prohibited.

- For details on the DivX video versions that can be played on this product, refer to Specifications (page 61).
- For more details about DivX, visit the following site: <http://www.divx.com/>

DivX subtitle files

- Srt format subtitle files with the extension ".srt" can be used.
- Only one subtitle file can be used for each DivX file. Multiple subtitle files cannot be associated.
- Subtitle files that are named with the same character string as the DivX file before the extension are associated with the DivX file. The character strings before the extension must be exactly the same. However, if there is only one DivX file and one subtitle file in a single folder, the files are associated even if the file names are not the same.
- The subtitle file must be stored in the same folder as the DivX file.
- Up to 255 subtitle files may be used. Any more subtitle files will not be recognised.
- Up to 64 characters can be used for the name of the subtitle file, including the extension. If more than 64 characters are used for the file name, the subtitle file may not be recognised.
- The character code for the subtitle file should comply with ISO-8859-1. Using characters other than ISO-8859-1 may cause the characters to be displayed incorrectly.
- The subtitles may not be displayed correctly if the displayed characters in the subtitle file include control code.
- For materials that use a high transfer rate, the subtitles and video may not be completely synchronised.
- If multiple subtitles are programmed to display within a very short time frame, such as 0.1 seconds, the subtitles may not be displayed at the correct time.

Media compatibility chart

General

- Maximum playback time of audio file stored in the disc: 60 h
- Maximum playback time of audio file stored on an USB storage device: 7.5 h (450 minutes)

CD-R/-RW, DVD-R/-R SL/-R DL/DVD-RW

CODEC FORMAT	MP3, WMA, AAC, AVI, MPEG
--------------	--------------------------

USB storage device

CODEC FORMAT	MP3, WMA, WAV, AAC, FLAC, AVI, MPEG-PS, MP4, 3GP, MKV, MOV, ASF, FLV, M4V, MPEG-TS
--------------	------------------------------------------------------------------------------------

MP3 compatibility

- Ver. 2.x of ID3 tag is prioritised when both Ver. 1.x and Ver. 2.x exist.
- This product is not compatible with the following: MP3i (MP3 interactive), mp3 PRO, m3u playlist

SAMPLING FREQUENCY	USB: 8 kHz to 48 kHz Disc: 16 kHz to 48 kHz
TRANSMISSION RATE	8 kbps to 320 kbps, (CBR)/VBR
ID3 TAG	USB: ver.1.0/1.1/2.2/ 2.3/2.4 Disc: ver.1.0/1.1/2.2/ 2.3

WMA compatibility

- This product is not compatible with the following: Windows Media™ Audio 9.2 Professional, Lossless, Voice

SAMPLING FREQUENCY	USB: 32 kHz to 48 kHz Disc: 8 kHz to 48 kHz
TRANSMISSION RATE	USB: 8 kbps to 320 kbps (CBR)/VBR Disc: 5 kbps to 320 kbps (CBR)/VBR

WAV compatibility

- The sampling frequency shown in the display may be rounded.
- WAV files on the CD-R/-RW, DVD-R/-RW/-R SL/-R DL cannot be played.

SAMPLING FREQUENCY	16 kHz to 48 kHz
--------------------	------------------

AAC compatibility

- This product plays back AAC files encoded by iTunes.

SAMPLING FREQUENCY	USB: 8 kHz to 48 kHz Disc: 8 kHz to 44.1 kHz
TRANSMISSION RATE	USB: 16 kbps to 320 kbps (CBR) Disc: 8 kbps to 320 kbps (CBR)

FLAC compatibility

SAMPLING FREQUENCY	8 kHz to 192 kHz
TRANSMISSION RATE	8 kbps to 24 kbps (CBR)

DivX compatibility

- This product is not compatible with the following: DivX Ultra format, DivX files without video data, DivX files encoded with LPCM (Linear PCM) audio codec
- Depending on the file information composition, such as the number of audio streams, there may be a slight delay in the start of playback on discs.

- If a file contains more than 4 GB, playback stops before the end.
- Some special operations may be prohibited because of the composition of DivX files.
- Files with high transfer rates may not be played back correctly. The standard transfer rate is 4 Mbps for CDs and 10.08 Mbps for DVDs.

CD-R/-RW, DVD-R/-R SL/-R DL/DVD-RW, USB storage device

EXTENSION	USB: .divx, .avi Disc: .divx
MAX RESOLUTION	720 × 576

Video files compatibility (USB)

- Files may not be played back properly depending on the environment in which the file was created or on the contents of the file.
- This product is not compatible with packet write data transfer.
- This product can recognise up to 32 characters, beginning with the first character, including extension for the file and folder name. Depending on the display area, this product may try to display them with a reduced font size. However, the maximum number of the characters that you can display varies according to the width of each character, and of the display area.
- Folder selection sequence or other operations may be altered, depending on the encoding or writing software.
- Regardless of the length of blank section between the songs of original recording, compressed audio files play with a short pause between songs.
- Files may not be able to be played back depending on the bit rate.
- The maximum resolution depends on the compatible video codec.

.avi

Compatible video codec	MPEG4, DivX, H.264, H.263
Maximum resolution	1 920 × 1 080
Maximum frame rate	30 fps

.mpg/.mpeg

Compatible video codec	MPEG2
Maximum resolution	720 × 576
Maximum frame rate	30 fps

.divx

Compatible video codec	DivX
Maximum resolution	720 × 576
Maximum frame rate	30 fps

.mp4

Compatible video codec	MPEG4, H.264, H.263
Maximum resolution	1 920 × 1 080
Maximum frame rate	30 fps

.3gp

Compatible video codec	H.263
Maximum resolution	1 920 × 1 080
Maximum frame rate	30 fps

.mkv

Compatible video codec	MPEG4, H.264, VC-1
Maximum resolution	1 920 × 1 080
Maximum frame rate	30 fps

.mov

Compatible video codec	MPEG4, H.264, H.263
Maximum resolution	1 920 × 1 080
Maximum frame rate	30 fps

.flv

Compatible video codec	H.264
Maximum resolution	1 920 × 1 080
Maximum frame rate	30 fps

.wmv/.asf

Compatible video codec	VC-1
Maximum resolution	1 920 × 1 080
Maximum frame rate	30 fps

.m4v

Compatible video codec	MPEG4, H.264, H.263
Maximum resolution	1 920 × 1 080
Maximum frame rate	30 fps

.ts/.m2ts/.mts

Compatible video codec	MPEG4, H.264, MPEG2
Maximum resolution	1 920 × 1 080
Maximum frame rate	30 fps

Example of a hierarchy

NOTE

This product assigns folder numbers. The user cannot assign folder numbers.

Bluetooth



The *Bluetooth*® word mark and logos are registered trademarks owned by Bluetooth SIG, Inc. and any use of such marks by PIONEER CORPORATION is under license. Other trademarks and trade names are those of their respective owners.

WMA

Windows Media is either a registered trademark or trademark of Microsoft Corporation in the United States and/or other countries.

- This product includes technology owned by Microsoft Corporation and cannot be used or distributed without a license from Microsoft Licensing, Inc.

FLAC

Copyright © 2000-2009 Josh Coalson
Copyright © 2011-2013 Xiph.org
Foundation

Redistribution and use in source and binary forms, with or without modification, are permitted provided that the following conditions are met:

- Redistributions of source code must retain the above copyright notice, this list of conditions and the following disclaimer.
- Redistributions in binary form must reproduce the above copyright notice, this list of conditions and the following disclaimer in the documentation and/or other materials provided with the distribution.
- Neither the name of the Xiph.org Foundation nor the names of its contributors may be used to endorse or promote products derived from this software without specific prior written permission.

THIS SOFTWARE IS PROVIDED BY THE COPYRIGHT HOLDERS AND CONTRIBUTORS "AS IS" AND ANY EXPRESS OR IMPLIED WARRANTIES, INCLUDING, BUT NOT LIMITED TO, THE IMPLIED WARRANTIES OF MERCHANTABILITY AND FITNESS FOR A PARTICULAR PURPOSE ARE DISCLAIMED. IN NO EVENT SHALL THE FOUNDATION OR CONTRIBUTORS BE LIABLE FOR ANY DIRECT, INDIRECT, INCIDENTAL, SPECIAL, EXEMPLARY, OR CONSEQUENTIAL DAMAGES (INCLUDING, BUT NOT LIMITED TO, PROCUREMENT OF SUBSTITUTE GOODS OR SERVICES; LOSS OF USE, DATA, OR PROFITS; OR BUSINESS

INTERRUPTION) HOWEVER CAUSED AND ON ANY THEORY OF LIABILITY, WHETHER IN CONTRACT, STRICT LIABILITY, OR TORT (INCLUDING NEGLIGENCE OR OTHERWISE) ARISING IN ANY WAY OUT OF THE USE OF THIS SOFTWARE, EVEN IF ADVISED OF THE POSSIBILITY OF SUCH DAMAGE.

DivX



DivX® Home Theater Certified devices have been tested for high-quality DivX Home Theater video playback (including .avi, .divx). When you see the DivX logo, you know you have the freedom to play your favorite videos.

DivX®, DivX Certified® and associated logos are trademarks of DivX, LLC and are used under license.

This DivX Certified® device can play DivX® Home Theater video files up to 576p (including .avi, .divx).

Download free software at www.divx.com to create, play and cast digital videos.

AAC

AAC is short for Advanced Audio Coding and refers to an audio compression technology standard used with MPEG-2 and MPEG-4. Several applications can be used to encode AAC files, but file formats and extensions differ depending on the application which is used to encode. This unit plays back AAC files encoded by iTunes.

WebLink

WebLink is a trademark of Abalta Technologies, Inc.

Waze

Waze and Waze logo are registered trademarks of Google LLC.

Google, Google Play, Android

Google, Google Play and Android are trademarks of Google LLC.

Android Auto



Android Auto is a trademark of Google LLC.

Detailed information regarding connected iPod devices

- Pioneer accepts no responsibility for data lost from an iPod, even if that data is lost while using this product. Please back up your iPod data regularly.
- Do not leave the iPod in direct sunlight for extended amounts of time. Extended exposure to direct sunlight can result in iPod malfunction due to the resulting high temperature.
- Do not leave the iPod in any location with high temperatures.
- Firmly secure the iPod when driving. Do not let the iPod fall onto the floor, where it may become jammed under the brake or accelerator.
- For details, refer to the iPod manuals.

iPhone, iPod and Lightning



Use of the Made for Apple badge means that an accessory has been designed to connect specifically to the Apple product(s) identified in the badge, and has been certified by the developer to meet Apple performance standards. Apple is not responsible for the operation of this device or its compliance with safety and regulatory standards.

Please note that the use of this accessory with an Apple product may affect wireless performance. iPhone, iPod, iPod nano, iPod touch, and Lightning are trademarks of Apple Inc., registered in the U.S. and other countries.

App Store

App Store is a service mark of Apple Inc.

iOS

iOS is a trademark on which Cisco holds the trademark right in the US and certain other countries.

iTunes

iTunes is a trademark of Apple Inc., registered in the U.S. and other countries.

Apple Music

Apple Music is a trademark of Apple Inc., registered in the U.S. and other countries.

Apple CarPlay



Apple CarPlay is a trademark of Apple Inc. Use of the Works with Apple badge means that an accessory has been designed to work specifically with the technology identified in the badge and has been certified by the developer to meet Apple performance standards.

Siri

Works with Siri through the microphone.

Compatible iPod/iPhone models

- iPhone 7
 - iPhone 7 Plus
 - iPhone SE
 - iPhone 6s
 - iPhone 6s Plus
 - iPhone 6
 - iPhone 6 Plus
 - iPhone 5s
 - iPhone 5c
 - iPhone 5
 - iPhone 4s
 - iPod touch (6th generation)
 - iPod touch (5th generation)
 - iPod nano® (7th generation)
- Depending on the iPod/iPhone models, it may not be compatible with some AV sources. For details about iPod/iPhone compatibility with this product, refer to the information on our website.

Using app-based connected content

Important

Requirements to access app-based connected content services using this product:

- Latest version of the Pioneer compatible connected content application(s) for the smartphone, available from the service provider, downloaded to your smartphone.
- A current account with the content service provider.
- Smartphone Data Plan.
Note: if the Data Plan for your smartphone does not provide for unlimited data usage, additional charges from your carrier may apply for accessing app-based connected content via 3G, EDGE and/or LTE (4G) networks.
- Connection to the Internet via 3G, EDGE, LTE (4G) or Wi-Fi network.
- Optional Pioneer adapter cable connecting your iPhone to this product.

Limitations:

- Access to app-based connected content will depend on the availability of cellular and/or Wi-Fi network coverage for the purpose of allowing your smartphone to connect to the Internet.
- Service availability may be geographically limited to the region. Consult the connected content service provider for additional information.
- Ability of this product to access connected content is subject to change without notice and could be affected by any of the following: compatibility issues with future firmware versions of smartphone; compatibility issues with future versions of the connected content application(s) for the smartphone; changes to or discontinuation of the

connected Content application(s) or service by its provider.

- Pioneer is not liable for any issues that may arise from incorrect or flawed app-based content.
- The content and functionality of the supported applications are the responsibility of the App providers.
- In WebLink, Apple CarPlay and Android Auto, functionality through the product is limited while driving, with available functions determined by the App providers.
- Availability of WebLink, Apple CarPlay and Android Auto functionalities is determined by the App provider, and not determined by Pioneer.
- WebLink, Apple CarPlay and Android Auto allow access to applications other than those listed (subject to limitations while driving), but the extent to which content can be used is determined by the App providers.

Spotify®



SPOTIFY and the Spotify logo are among the registered trademarks of Spotify AB. Compatible mobile digital devices and premium subscription required, where available, see <https://www.spotify.com>.

Notice regarding video viewing

Remember that use of this system for commercial or public viewing purposes may constitute an infringement on the

author's rights as protected by the Copyright Law.

Notice regarding DVD-Video viewing

This item incorporates copy protection technology that is protected by U.S. patents and other intellectual property rights of Rovi Corporation. Reverse engineering and disassembly are prohibited.

Notice regarding MP3 file usage

Supply of this product only conveys a license for private, non-commercial use and does not convey a license nor imply any right to use this product in any commercial (i.e. revenue-generating) real time broadcasting (terrestrial, satellite, cable and/or any other media), broadcasting/streaming via internet, intranets and/or other networks or in other electronic content distribution systems, such as pay-audio or audio-on-demand applications. An independent license for such use is required. For details, please visit <http://www.mp3licensing.com>.

Using the LCD screen correctly

Handling the LCD screen

- When the LCD screen is subjected to direct sunlight for a long period of time, it will become very hot, resulting in possible damage to the LCD screen. When not using this product, avoid

exposing it to direct sunlight as much as possible.

- The LCD screen should be used within the temperature ranges shown in Specifications on page 61.
- Do not use the LCD screen at temperatures higher or lower than the operating temperature range, because the LCD screen may not operate normally and could be damaged.
- The LCD screen is exposed in order to increase its visibility within the vehicle. Please do not press strongly on it as this may damage it.
- Do not push the LCD screen with excessive force as this may scratch it.
- Never touch the LCD screen with anything besides your finger when operating the touch panel functions. The LCD screen can scratch easily.

Liquid crystal display (LCD) screen

- If the LCD screen is near the vent of an air conditioner, make sure that air from the air conditioner is not blowing on it. Heat from the heater may break the LCD screen, and cool air from the cooler may cause moisture to form inside this product, resulting in possible damage.
- Small black dots or white dots (bright dots) may appear on the LCD screen. These are due to the characteristics of the LCD screen and do not indicate a malfunction.
- The LCD screen will be difficult to see if it is exposed to direct sunlight.
- When using a mobile phone, keep the aerial of the mobile phone away from the LCD screen to prevent disruption of the video in the form of disturbances such as spots or coloured stripes.

Maintaining the LCD screen

- When removing dust from or cleaning the LCD screen, first turn this product off and then wipe the screen with a soft dry cloth.
- When wiping the LCD screen, take care not to scratch the surface. Do not use harsh or abrasive chemical cleaners.

LED (light-emitting diode) backlight

- A light emitting diode is used inside the display to illuminate the LCD screen.
- At low temperatures, using the LED backlight may increase image lag and degrade the image quality because of the characteristics of the LCD screen. Image quality will improve with an increase in temperature.
 - The product lifetime of the LED backlight is more than 10 000 hours. However, it may decrease if used in high temperatures.
 - If the LED backlight reaches the end of its product lifetime, the screen will become dimmer and the image will no longer be visible. In that case, please consult your dealer or the nearest authorised Pioneer Service Station.

Specifications

General

- Rated power source:
14.4 V DC (10.8 V to 15.1 V allowable)
- Earthing system:
Negative type
- Maximum current consumption:
10.0 A
- Dimensions (W × H × D):
Chassis (D):
178 mm × 100 mm × 164 mm

- Nose:
171 mm × 97 mm × 3 mm
- Weight:
1.4 kg

Display

- Screen size/aspect ratio:
6.78 inch wide/16:9 (effective display area: 152.4 mm × 80.208 mm)
- Pixels:
1 152 000 (2 400 × 480)
- Display method:
TFT Active matrix driving
- Colour system:
PAL/NTSC/PAL-M/PAL-N/SECAM compatible
- Temperature range:
-10 °C to +60 °C

Audio

- Maximum power output:
• 50 W × 4
• 50 W × 2 ch/4 Ω + 70 W × 1 ch/2 Ω (for subwoofer)
- Continuous power output:
22 W × 4 (50 Hz to 15 kHz, 5 %THD, 4 Ω LOAD, Both Channels Driven)
- Load impedance:
4 Ω (4 Ω to 8 Ω [2 Ω for 1 ch] allowable)
- Preout output level (max): 4.0 V
- Equaliser (13-Band Graphic Equaliser):
Frequency:
50 Hz/80 Hz/125 Hz/200 Hz/315 Hz/
500 Hz/800 Hz/1.25 kHz/2 kHz/3.15 kHz/5 kHz/8 kHz/12.5 kHz
Gain: ±12 dB (2 dB/step)
- <Standard Mode>
HPF:
Frequency:
25 Hz/31.5 Hz/40 Hz/50 Hz/63 Hz/80 Hz/100 Hz/125 Hz/160 Hz/200 Hz/250 Hz
Slope:
-6 dB/oct, -12 dB/oct, -18 dB/oct, -24 dB/oct, OFF
- Subwoofer/LPF:

- Frequency:
25 Hz/31.5 Hz/40 Hz/50 Hz/63 Hz/80 Hz/100 Hz/125 Hz/160 Hz/200 Hz/250 Hz
- Slope:
-6 dB/oct, -12 dB/oct, -18 dB/oct, -24 dB/oct, -30 dB/oct, -36 dB/oct, OFF
- Gain:
+10 dB to -24 dB (1 dB/step)
- Phase: Normal/Reverse
- Time alignment:
0 to 140 step (2.5 cm/step)
- Bass boost:
Gain: +12 dB to 0 dB (2 dB/step)
- Speaker level:
+10 dB to -24 dB (1 dB/step)
- <Network Mode>
HPF (High):
Frequency:
1.25 kHz/1.6 kHz/2 kHz/2.5 kHz/3.15 kHz/4 kHz/5 kHz/6.3 kHz/8 kHz/10 kHz/12.5 kHz
Slope:
-6 dB/oct, -12 dB/oct, -18 dB/oct, -24 dB/oct
- HPF (Mid):
Frequency:
25 Hz/31.5 Hz/40 Hz/50 Hz/63 Hz/80 Hz/100 Hz/125 Hz/160 Hz/200 Hz/250 Hz
Slope:
-6 dB/oct, -12 dB/oct, -18 dB/oct, -24 dB/oct, OFF
- LPF (Mid):
Frequency:
1.25 kHz/1.6 kHz/2 kHz/2.5 kHz/3.15 kHz/4 kHz/5 kHz/6.3 kHz/8 kHz/10 kHz/12.5 kHz
Slope:
-6 dB/oct, -12 dB/oct, -18 dB/oct, -24 dB/oct, OFF
- Subwoofer:
Frequency:
25 Hz/31.5 Hz/40 Hz/50 Hz/63 Hz/80 Hz/100 Hz/125 Hz/160 Hz/200 Hz/250 Hz

Slope:
-6 dB/oct, -12 dB/oct, -18 dB/oct, -24
dB/oct, -30 dB/oct, -36 dB/oct, OFF
Gain:
+10 dB to -24 dB (1 dB/step)
Phase: Normal/Reverse
Time alignment:
0 to 140 step (2.5 cm/step)
Bass boost:
Gain: +12 dB to 0 dB (2 dB/step)
Speaker level:
+10 dB to -24 dB (1 dB/step)

DVD drive

System:
DVD-V, VCD, CD, MP3, WMA, AAC, DivX,
MPEG player
Usable discs:
DVD-VIDEO, VIDEO-CD, CD, CD-R, CD-
RW, DVD-R, DVD-RW, DVD-R DL
Region number: 3
Signal Format:
Sampling frequency:
8 kHz/16 kHz/32 kHz/44.1 kHz/48 kHz
Number of quantization bits:
16 bit/20 bit/24 bit; linear
Frequency response:
5 Hz to 22 000 Hz (with DVD, at sampling
frequency 48 kHz)
Signal-to-noise ratio:
91 dB (1 kHz) (IHF-A network) (RCA level)
Output level:
Video:
1.0 V p-p/75 Ω (±0.2 V)
Number of channels: 2 (stereo)
MP3 decoding format:
MPEG-1 & 2 & 2.5 Audio Layer 3
WMA decoding format:
Ver. 7, 7.1, 8, 9, 9.1, 9.2 (2 ch audio)
(Windows Media Player)
AAC decoding format:
MPEG-4 AAC (iTunes encoded only):
.m4a (Ver. 12.5 and earlier)
DivX decoding format:
Home Theater Ver. 3, 4, 5.2, 6 (Except

ultra and HD):
.avi, .divx
MPEG video decoding format:
MPEG-1, MPEG-2, MPEG-4 (part2), MS-
MPEG-4 (ver. 3)

USB

USB standard spec:
USB 1.1, USB 2.0 full speed, USB 2.0 high
speed
Max current supply: 1.5 A
USB Class:
MSC (Mass Storage Class), MTP (Media
Transfer Protocol)
File system: FAT16, FAT32, NTFS
<USB audio>
MP3 decoding format:
MPEG-1 & 2 & 2.5 Audio Layer 3
WMA decoding format:
Ver. 7, 7.1, 8, 9, 10, 11, 12 (2 ch audio)
(Windows Media Player)
AAC decoding format:
MPEG-4 AAC (iTunes encoded only) (Ver.
12.5 and earlier)
FLAC decoding format:
Ver. 1.3.0 (Free Lossless Audio Codec)
WAV signal format (MSC Mode only):
Linear PCM
Sampling frequency:
Linear PCM:
16 kHz/22.05 kHz/24 kHz/32 kHz/44.1
kHz/48 kHz
<USB image>
JPEG decoding format (MSC Mode only):
.jpeg, .jpg, .jpe
Pixel Sampling: 4:2:2, 4:2:0
Decode Size:
MAX: 8 192 (H) × 7 680 (W)
MIN: 32 (H) × 32 (W)
PNG decoding format (MSC Mode only):
.png
Decode Size:
MAX: 720 (H) × 576 (W)
MIN: 32 (H) × 32 (W)
BMP decoding format (MSC Mode only):
.bmp

Decode Size:
MAX: 1 920 (H) × 936 (W)
MIN: 32 (H) × 32 (W)
<USB video>
H.264 video decoding format:
Base Line Profile, Main Profile, High
Profile
H.263 video decoding format:
Base Line Profile 0/3
VC-1 video decoding format:
Simple Profile, Main Profile, Advanced
Profile
DivX:
Home Theater
MPEG4 video decoding format:
Simple Profile, Advanced Simple Profile
MPEG2 video decoding format:
Main Profile

Bluetooth

Version:
Bluetooth 4.1 certified
Output power:
+4 dBm Max. (Power class 2)
Frequency band(s):
2 400 MHz to 2 483.5 MHz

FM tuner

Frequency range:
87.5 MHz to 108 MHz
Usable sensitivity:
12 dBf (1.1 μV/75 Ω, mono, S/N: 30 dB)
Signal-to-noise ratio:
72 dB (IEC-A network)

AM tuner

Frequency range:
530 kHz to 1 640 kHz (10 kHz), 531 kHz to
1 602 kHz (9 kHz)
Usable sensitivity:
28 μV (S/N: 20 dB)
Signal-to-noise ratio:
62 dB (IEC-A network)

NOTE

Specifications and design are subject to possible
modifications without notice due to
improvements.

目錄

感謝您購買本 Pioneer 產品。
請詳閱這些說明，瞭解如何正確操作產品。說明閱讀完畢後，請妥善留存本文件，以供日後參考。

重要事項

範例中顯示的畫面可能與實際畫面不同，如因效能及功能改善而有任何變更，恕不另行通知。

■ 注意事項	3
■ 各零件和控制器	5
■ 基本操作	6
■ Bluetooth	9
■ AV 來源	13
■ 廣播	14
■ 電視選台器	16
■ 光碟	16
■ 壓縮檔案	19
■ iPod	23
■ WebLink™	25
■ Apple CarPlay™	26
■ Android Auto™	28
■ Spotify®	29
■ AUX	32
■ AV 輸入	33
■ 設定	33
顯示設定畫面	33
系統設定	33
主題設定	37
音訊設定	38
視訊設定	40

■ 最愛選單	42
■ 其他功能	42
■ 連接	43
■ 安裝	47
■ 附錄	48

注意事項

注意

本產品為第一級雷射產品，依雷射產品的安全性規範 IEC 60825-1:2014。

第一級雷射產品

若產品附有 RoHS 標記，代表該產品符合臺灣“電機電子類設備降低限用化學物質含量標準 (CNS 15663)”。

標準中規定之“限用物質含有情況標示”內容，可進入以下網址取得

URL: <http://www.pioneer-twn.com.tw/p7-download2.asp>

警告

機殼的插槽和開口提供通風，確保本產品的穩定運作，並防止過熱。為了防止發生火災的危險，開口不應阻塞或覆蓋物品（如紙張、地墊、布）。

注意

- 本產品是在溫和和熱帶氣候中以音訊、視訊及類似電子設備進行評估 - 安全規範, IEC 60065。
- 經型式認證合格之低功率射頻電機，非經許可，公司、商號或使用者均不得擅自變更頻率、加大功率或變更原設計之特性及功能。
- 低功率射頻電機之使用不得影響飛航安全及干擾合法通信；經發現有干擾現象時，應立即停用，並改善至無干擾時方得繼續使用。
- 前項合法通信，指依電信法規定作業之無線電通信。
- 低功率射頻電機須忍受合法通信或工業、科學及醫療用電波輻射性電機設備之干擾。

重要安全資訊

警告

- 請勿嘗試自行安裝或維修本產品。若未經電子設備與汽車配件方面的專門訓練，或具有相關的工作經驗即貿然安裝或維修本產品，則會有導致發生觸電或其他事故的危險。
 - 請勿讓本產品接觸液體。可能會導致觸電。另外，接觸液體也可能會導致產品損壞、冒煙和過熱。
 - 液體或異物進入本產品內部時，請將車輛停在安全位置，立即關閉點火開關 (ACC OFF)，並洽詢經銷商或就近的授權 Pioneer 維修站。發生此情況後，請勿繼續使用本產品，以免造成起火、觸電或其他故障。
 - 如果發現本產品冒煙，發出異聲或異味或 LCD 螢幕上出現任何其他異常現象，應立即關閉電源，並洽詢經銷商或就近的授權 Pioneer 維修站。在此情況下使用本產品，可能導致系統永久損壞。
 - 本產品內部具備高電壓元件，請勿拆卸或改裝本產品，以免觸電。進行內部檢查、調整或維修時，請務必洽詢經銷商或就近的授權 Pioneer 維修站。
- 使用本產品前，請確實詳閱並瞭解下列安全資訊：
- 請勿在會造成您無法專心安全駕駛的情況下，操作本產品、任何應用程式或後視攝影機選購配件（若購買）。務必遵守安全駕駛規則及所有現行交通法規。若無法順利操作本產品，請將車輛靠邊，停在安全位置並施加手煞車，再進行必要調整。

- 切勿將本產品的音量調得太高，而無法聽到車外交通與緊急車輛的動靜。
 - 為提升安全，除非車輛已停妥及施加手煞車，否則會停用某些功能。
 - 請將本手冊保存在隨手可取得的地方，以備查閱操作步驟及安全資訊。
 - 請勿將本產品安裝在下列位置：(i) 阻擋駕駛人員視線的地方；(ii) 影響車輛操作系統或安全功能（如氣囊或危險警告燈按鈕）的地方；或 (iii) 影響駕駛人員安全駕駛的地方。
 - 行駛時，請記得隨時繫上安全帶。否則，若在未繫妥安全帶的情況下發生事故，可能會大幅加重傷勢。
 - 切勿在駕駛時使用耳機。
- 使用過度恐傷害視力。
- (1) 使用 30 分鐘請休息 10 分鐘。
 - (2) 未滿 2 歲幼兒不看螢幕，2 歲以上每天看螢幕不要超過 1 小時。

行駛安全注意事項

警告

- 電源接頭的淺綠色導線專為偵測駐車狀態所設計，必須連接至手煞車開關的電源供應側。不當連接或使用這條導線，可能會違反適用法律，並造成重傷或損壞。
 - 為了您的安全起見，請勿任意改造或停用手煞車運動系統。改造或停用手煞車運動系統可能會造成重傷或死亡。
 - 為避免發生損傷及誤觸相關法令，本產品未配備供駕駛人員觀看的視訊影像。
 - 在某些國家中，在車上觀看顯示器所播放的視訊影像可能受到法令禁止，即使是駕駛人員以外的乘客亦是如此。如有這些法規，駕駛人員及乘客都必須遵守。
- 若您嘗試在駕駛時觀看視訊影像，顯示幕將會出現「行駛中嚴禁駕駛觀看前顯示幕節目。」警告。若要在此顯示幕上觀看視訊影像，請將車輛停在安全位置並施加手煞車。請在放開手煞車之前先踩住煞車踏板。

使用連接至 V OUT 的顯示幕時

視訊輸出端子 (V OUT) 用於連接顯示幕，可讓後座的乘客觀看視訊影像。

警告

不可將後顯示器安裝在駕駛人員駕車時可以看到視訊影像的位置。

防止電瓶電量耗盡

使用本產品時，請務必讓車輛引擎運轉。使用本產品時，若未讓引擎運轉，可能會使電瓶電量耗盡。

警告

請勿將本產品安裝在無 ACC 電線或電路的車輛中。

後視攝影機

使用選購的後視攝影機時，您可以使用本產品作為注意拖車或倒車進入狹窄停車地點的輔助。

⚠ 警告

- 畫面影像的顯示可能顛倒。
- 僅限使用顛倒或鏡射後視攝影機的輸入影像。使用其他輸入影像可能導致受傷或損壞。

⚠ 注意

本產品的後視模式可作為注意拖車或倒車時的輔助工具。不可將本功能作為娛樂用途。

操作 USB 接頭

⚠ 注意

- 為防止資料遺失並損及儲存裝置，切勿在傳輸資料時將接頭從本產品中取出。
- Pioneer 不保證本產品與所有 USB 大量儲存裝置的相容性。對於使用本產品時導致媒體播放機、iPhone、智慧型手機或其他裝置上的資料遺失概不負責。
- 如果已連接與電腦錯誤中斷連接的 USB 裝置，本產品可能無法正確識別。

發生問題時

若本產品無法正常運作，請聯絡經銷商或就近的授權 Pioneer 維修站。

歡迎至本公司網站

本公司網址如下：

墨西哥

<http://www.pioneer-mexico.com.mx/>

新加坡

<http://www.pioneer.com.sg/>

馬來西亞

<http://www.pioneer.my/>

泰國

<http://www.pioneer-thailand.com/>

菲律賓

<http://www.pioneer.ph/>

越南

<http://www.pioneer.vn/>

印尼

<http://www.pioneer.co.id/>

澳大利亞

<http://www.pioneer.com.au/>

以色列

<http://www.pioneerisrael.co.il/>

中東／非洲

<http://www.pioneer-mea.com/en/>

拉丁美洲

<http://www.pioneer-latin.com/en/about-pioneer.html>

香港

<http://www.pioneerhongkong.com.hk/ct/index.php>

台灣

<http://www.pioneer-twn.com.tw/>

• 本公司網站提供有關 PIONEER 公司的最新資訊。

• Pioneer 定期提供軟體更新，以便持續改善產品。請查看 Pioneer 網站的支援部分，瞭解所有可用軟體更新。

保護 LCD 面板及螢幕

- 本產品未使用時，請勿讓 LCD 螢幕受到陽光直射。以免因為溫度過高，導致 LCD 螢幕故障。
- 使用行動電話時，請將行動電話天線保持在遠離 LCD 螢幕位置，以免視訊出現黑點、彩色條紋等干擾。
- 若要保護 LCD 螢幕避免受損，請確定只用手指輕觸觸控面板按鍵。



內部記憶體注意事項

- 中斷連接電瓶的黃色導線（或取出電瓶）將消除資訊。
- 部分設定及記錄內容將不會重設。

關於本手冊

本手冊使用實際產品畫面的截圖來解說操作。不過視使用的機型而定，部分裝置上的畫面可能與本手冊上顯示的不符。

本手冊所用符號的意義

	代表觸碰觸控螢幕上適當螢幕按鍵。
	代表按住觸控螢幕上適當螢幕按鍵。

各零件和控制器

主機

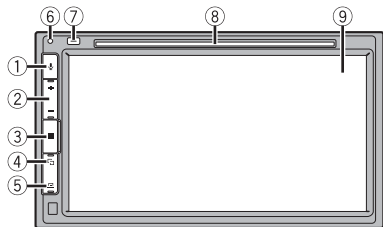

①		按下可啟動語音辨識模式，如透過 Bluetooth 或 USB 連接本機的 iPhone 的 Siri。
②	VOL (+/-)	
③		按下可顯示最上層選單畫面。 按住可關閉電源。若要恢復電源開啟，請按下任何按鈕。
④		按下可切換應用程式畫面及 AV 操作畫面。 按住可關閉顯示器。
⑤		按下可顯示選單列 (第 7 頁)。 按住可靜音或取消靜音。
⑥	RESET	按下可重設微處理器 (第 6 頁)。
⑦		按下可退出碟片。
⑧	碟片槽	請參閱插入及退出碟片 (第 16 頁)。
⑨	LCD 畫面	

遙控器

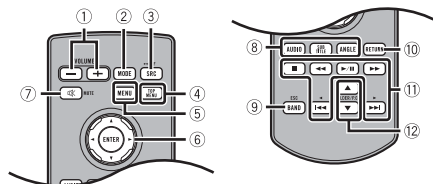

①	音量 (+/-)	
②	MODE	按下可切換應用程式畫面及 AV 操作畫面。 按住可關閉顯示器。
③	SRC	按下可切換所有可用來源。 按住可關閉來源。
④	TOP MENU	按下可在 DVD 播放時返回頂層選單。
⑤	MENU	在 DVD 播放時顯示 DVD 選單。
⑥	姆指墊	可用來選擇 DVD 選單上的選單。
⑦	MUTE	
⑧	AUDIO SUBTITLE ANGLE	按下可改變 DVD 播放時的聲音語言、字幕語言或觀看角度。
⑨	BAND/ESC	當選擇調諧器做為播放來源時，按下可選擇調諧波段。 播放下列類型的資料時，按下可切換媒體檔案類型。 • 光碟 • USB
⑩	RETURN	按下可返回指定的時間點並自該處開始播放。
⑪		按下可暫停或繼續播放，或是在繼續播放關閉時從頭開始播放。
		音訊 按住可執行快倒或快進。 視訊 按下可執行快倒或快進。
		按下可返回上一個曲目 (章節) 或前往下一個曲目 (章節)。 按下可接聽或結束通話。
		按下可停止播放。 繼續播放時，將從停止的位置開始播放。再次按下按鈕可完全停止播放。
⑫	FOLDER/P. CH	按下可選擇下一個或上一個標題或資料夾。 按下可調出已指定給預設頻道按鍵的廣播電台頻率。 按下可接聽或結束通話。

基本操作

重設微處理器

⚠ 注意

- 按下 RESET 按鈕將設定與記錄內容重設為原廠設定值。
 - 請勿在本產品連接裝置時執行此操作。
 - 部分設定及記錄內容將不會重設。
- 微處理器在以下情形必須重設
 - 安裝本產品後首次使用之前。
 - 本產品無法正常運作。
 - 系統運轉出現問題。

- 1 將點火開關切換至 OFF。
- 2 用筆尖或其他尖銳工具按下 RESET。設定及記錄內容皆重設為原廠設定值。

準備遙控器

使用前請取出絕緣片。



如何更換電池

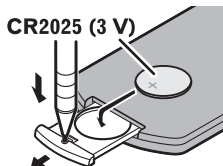

以對齊正極 (+) 和負極 (-) 的方向裝入 CR2025 (3 V) 電池。

⚠ 警告

- 不得吞下電池，有化學灼傷的危險。
本產品 (隨附的遙控器) 內有錢幣型 / 鈕扣式電池。如果吞下錢幣型 / 鈕扣式電池，可能在 2 小時內即會導致嚴重的內部灼傷並可能致死。
無論新或舊電池均請置於兒童無法拿取處。

如果電池倉未穩固關閉，請停止使用本產品並使其遠離兒童。
電池若不慎吞入或進入體內任何一部分，請立即求醫治療。

- 電池 (已安裝的電池組或電池) 不得暴露在陽光直射、火源等類似的過熱環境下。

⚠ 注意

- 遙控器至少一個月不使用時，請取出電池。
- 若更換錯誤的電池，有爆炸的危險。只能更換成相同或同型號的電池。
- 請勿使用金屬工具夾取電池。
- 請勿將電池和金屬物存放在一起。
- 請勿將電池和金屬物存放在一起。
- 如果電池漏液，請將遙控器徹底擦拭乾淨並裝上新電池。
- 處理廢舊電池時，請遵守政府條例或適用於貴國或地區的環境公共指令規程。



「廢電池請回收」

使用遙控器

將遙控器對著前面板進行操作。

■ 註

遙控器在直射陽光下可能無法正常工作。

🔄 重要事項

- 請勿將遙控器保存在高溫環境或直射陽光下。
- 請勿讓遙控器墜落在地板上，否則它可能會卡在煞車或油門踏板之下。

啟動本機

1 啟動引擎開啟系統。

[選取程式語言] 畫面隨即出現。

■ 註

從第二次開始，顯示的畫面會視先前的條件而異。

2 觸碰語言。

3 觸碰 [→]。

[揚聲器模式設定] 畫面隨即出現。

4 觸碰揚聲器模式。

[標準模式]

配備前後揚聲器的 4 揚聲器系統，或配備前後揚聲器及重低音揚聲器的 6 揚聲器系統。

[網路模式]

配備高音揚聲器、中音揚聲器及重低音揚聲器（低音域揚聲器）的三向系統，能夠重現高、中、低頻（頻段）。

警告

使用 3 路網路模式的揚聲器系統連接本機時，請勿在標準模式中使用本機。這可能會造成揚聲器受損。

5 觸碰 [確認]。

出現初始法律免責聲明畫面。

6 觸碰 [確認]。

出現最上層選單畫面。

註

完成揚聲器模式設定後，除非將本產品還原為預設設定，否則無法變更設定。還原預設設定以變更揚聲器模式設定（第 43 頁）。

切換揚聲器模式

要變更揚聲器模式時，必須將本產品還原為預設設定。

1 還原預設設定（第 43 頁）。

使用觸控面板

您可直接用手指觸碰畫面上的按鍵，以操作本產品。

註

若要保護 LCD 螢幕避免受損，請確定只用手指輕觸螢幕。

常用觸控面板按鍵

↑：返回上一個畫面。

×：關閉畫面。

操作清單畫面

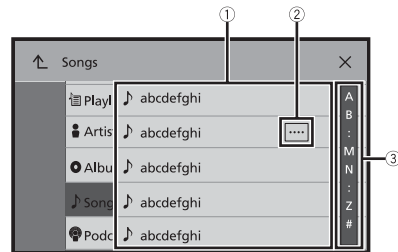

- | | |
|---|-------------------------------------------------------------------------------------|
| ① | 觸碰清單上的項目可讓您縮小選項範圍並繼續下一項操作。 |
| ② | 當所有字元皆未顯示在顯示區域時就會出現。
若您觸碰按鍵，可拖動剩餘部分以顯示。
註
將車輛停在安全位置並作動手煞車後，才能使用此功能。 |
| ③ | 無法於單一頁面中顯示所有項目時才會出現。
請拖曳側邊列、初始搜尋列或清單以檢視任何隱藏的項目。 |

操作時間列

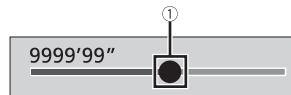

- | | |
|---|-----------------------------------------|
| ① | 您可拖曳按鍵變更播放時間點。
對應按鍵位置的播放時間會在拖曳按鍵時顯示。 |
|---|-----------------------------------------|

操作選單列

1 按下 [選單]。

畫面上會彈出選單列。

註

選單列可用性因啟動的來源而異。



	切換日間或夜間的調光器持續時間。
	切換播放及暫停。
	向前或向後跳過檔案。
	執行快倒或快進。
	顯示設定選單畫面 (第 33 頁)。
	關閉選單列。

最上層選單畫面

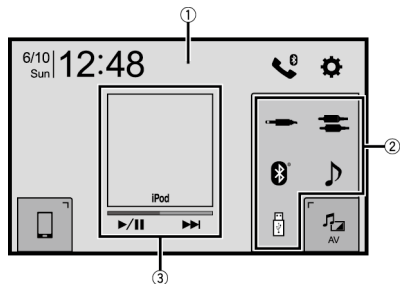

①	<p>切換最上層選單畫面配置。</p> <ol style="list-style-type: none"> 觸碰並按住 [AV]。 ☉ 出現在畫面上方。 觸碰 ☉。 完成切換配置之後，按下 [■]。
---	--------------------------------------------------------------------------------------------------------------------------------------

②	<p>最愛來源圖示</p> <p>提示</p> <p>如果選取 [Power OFF]，可關閉幾乎所有功能。</p> <ul style="list-style-type: none"> • 接到來電 (僅適用於透過 Bluetooth 進行免持通話)。 • 在倒車時輸入後視攝影機影像。 • 按下本機上的按鈕。 • 點火開關關閉 (ACC OFF)，然後開啟 (ACC ON)。
③	<p>AV 操作區域</p> <p>顯示目前的來源。</p> <p>觸碰可前往顯示的來源。</p> <p>提示</p> <ul style="list-style-type: none"> • 當按鍵底部顯示控制圖示時，可控制顯示的操作。 • 也可透過以下程序切換顯示 / 隱藏插圖。 <ol style="list-style-type: none"> 觸碰並按住 [AV]。 ☉ 或 ☒ 顯示在 AV 操作區域上。 觸碰 ☉ 或 ☒。 完成切換插圖的顯示 / 隱藏設定後，按下 [■]。
	設定時間與日期 (第 42 頁)
	設定 (第 33 頁) 和最愛選單 (第 42 頁)
	<p>連接的裝置鍵</p> <p>顯示連接的裝置。</p> <p>用連接的裝置切換來源或應用程式，例如 WebLink、Apple CarPlay 和 Android Auto。</p> <p>提示</p> <p>連接具有相容應用程式的裝置時，會出現最愛的應用程式鍵。鍵出現時，您可用下列步驟調整最愛的應用程式鍵區域的範圍。</p> <ol style="list-style-type: none"> 觸碰並按住 [■]。 ☉ 出現在最愛的應用程式鍵的右上方。 將 ☉ 拖曳到所要的位置。 完成調整後，按下 [■]。 <p>註</p> <p>將車輛停在安全位置並作動手煞車後，才能使用此功能。</p>
	AV 來源 (第 13 頁)
	免持聽話 (第 10 頁)

提示



將外部導航系統連接到本機時，顯示 [▲]。觸碰 [▲] 可啟動導航系統。

Bluetooth

Bluetooth 連接

1 開啟裝置的 Bluetooth 功能。

2 按下 。

3 觸碰 , 接著觸碰 。

Bluetooth 畫面隨即出現。

4 觸碰 [連接]。

5 觸碰 。

裝置會開始搜尋可用裝置，然後顯示在裝置清單中。

6 觸碰 Bluetooth 裝置名稱。

裝置登錄成功後，系統就會建立 Bluetooth 連線。建立連線後，裝置名稱便會顯示在清單上。

註



- 若已經配對五部裝置，即顯示 [記憶體已滿]。請先刪除已配對的裝置 (第 9 頁)。
- 若您的裝置支援 SSP (安全簡易配對)，本產品顯示器上就會出現六位數數字。觸碰 [是] 可配對裝置。
- 如果您嘗試在已連接兩支行動電話時連接未連接的行動電話，會中斷兩支行動電話的第一支，然後改為連接未連接的行動電話。

提示

- 亦可使用 Bluetooth 裝置偵測本產品，以建立 Bluetooth 連線。在登錄前，請確定 [藍牙] 選單中的 [可見性] 設為 [開啟] (第 9 頁)。有關 Bluetooth 裝置操作的詳細資訊，請參閱 Bluetooth 裝置隨附的操作說明。
- 本產品可同時連接兩支行動電話 (第 9 頁)。

Bluetooth 設定

1 按下 。

2 觸碰 , 接著觸碰 。

注意

正在處理 Bluetooth 設定操作時，切勿關閉本產品電源及中斷裝置連線。

選單項目	敘述
[連接]	手動連接、中斷連接或刪除已登錄的 Bluetooth 裝置。 觸碰  可刪除已登錄的裝置。 若要手動連接已登錄的 Bluetooth 裝置，請觸碰裝置的名稱。 若要中止連接裝置，請觸碰清單中已連接裝置的名稱。 註 在下列情況下，請手動連接 Bluetooth 裝置 • 已註冊兩個或以上的 Bluetooth 裝置，而您想要手動選擇要使用的裝置。 • 您想要重新連接中斷的 Bluetooth 裝置。 • 因某些因素導致無法自動建立連線。
[自動連接] [開啟] [關閉]	選擇 [開啟] 可自動連接上次連線的 Bluetooth 裝置。 註 如果上次連接兩個 Bluetooth 裝置，這兩個裝置會依照在裝置清單中登錄的順序自動連接到本產品。
[可見性] [開啟] [關閉]	選擇 [開啟] 可讓其他裝置也能看見本產品。
[PIN 碼輸入]	變更用於 Bluetooth 連線的 PIN 碼。 預設 PIN 碼為「0000」。 1 觸碰 [0] 至 [9] 輸入 PIN 碼 (最多 8 位數)。 2 觸碰  。
[設備資訊]	顯示此產品的裝置名稱與位址。
[清除藍牙記憶]	觸碰 [清除]，接著觸碰 [確認]，可清除 Bluetooth 記憶。

切換已連接的 Bluetooth 裝置

登錄及連接 Bluetooth 裝置至本產品後，您可以使用電話功能和一些音訊來源的切換裝置按鍵在裝置之間切換。

- 您可以在本產品上登錄最多五個 Bluetooth 裝置 (第 9 頁)。
- 您可以將已登錄的裝置之一連接至本產品。若登錄的裝置配備有電話功能，則使用電話功能，可同時連接總共兩個裝置。如果五個登錄的裝置中已連接了兩個，您只能從音訊來源畫面上的切換裝置按鍵連接剩下的第三個裝置來使用音訊功能。
- 目前使用的行動電話圖示顯示在電話選單畫面上。如果同時在本產品連接了兩支行動電話，可以透過切換裝置按鍵切換使用行動電話。系統會為每支已連接的行動電話記住電話選單的內容 (第 10 頁)。
- 切換裝置按鍵會出現供某些音訊來源使用。視所選取的裝置而定，音訊來源會自動切換到其他來源。



免持聽話

若要使用此功能，必須事先透過 Bluetooth 功能將行動電話連接至本產品（第 9 頁）。

▲ 注意







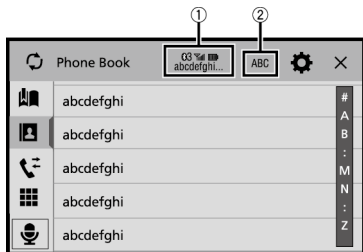

為了您的安全起見，請盡可能避免在駕駛時使用電話交談。

撥打電話

- 1 按下 。
- 2 觸碰 。
出現電話選單畫面。
- 3 觸碰電話選單畫面上的通話圖示之一。



①	<p>顯示下列項目。</p> <ul style="list-style-type: none">• 目前行動電話的名稱• 目前行動電話的清單編號• 目前行動電話的收訊狀態• 目前行動電話的電池狀態 <p>提示</p> <p>如果同時在本產品連接了兩支行動電話，可以透過切換裝置按鍵切換使用行動電話。</p>
②	<p>將搜尋語言切換到英文或系統語言。</p> <p>■ 註</p> <p>視系統語言設定而定，可能不會出現。</p>
	<p>手動以電話上的連絡人同步處理本產品電話簿上的連絡人。</p>

	<p>使用預設撥號清單（第 10 頁）</p>
	<p>使用電話簿</p> <p>從電話簿中選擇連絡人。觸碰清單上所需的名稱，然後選擇電話號碼。</p> <p>提示</p> <ul style="list-style-type: none">• 電話上的連絡人會自動傳輸至本產品。• 手動更新電話簿。 <p>■ 註</p> <ul style="list-style-type: none">• [藍牙] 畫面的 [可見性] 應為開啟（第 9 頁）。• 如果使用 Bluetooth 裝置自動連線功能將兩支行動電話自動連接到本產品，會顯示第二支電話的電話簿。
	<p>使用通話記錄</p> <p>從已接電話 、已撥電話  或未接電話  撥打電話。</p>
	<p>直接電話號碼輸入</p> <p>觸碰數字鍵以輸入電話號碼，然後觸碰  以撥打電話。</p>





▶ 結束通話

- 1 觸碰 

使用預設撥號清單

▶ 登錄電話號碼

在每部裝置上可輕鬆儲存多達六組電話號碼作為預設號碼。

- 1 按下 
- 2 觸碰 
- 3 觸碰  或 。
在 [電話簿] 畫面上，觸碰需要顯示連絡人電話號碼的姓名。
- 4 觸碰 

▶ 由預設撥號清單中撥號

- 1 觸碰 
- 2 觸碰清單上所需的項目以撥打電話。
出現撥號畫面並開始撥號。

▶ 刪除電話號碼

- 1 按下 

- 2 觸碰 。
- 3 觸碰 。
- 4 觸碰 。
- 5 觸碰 [是]。

接聽電話來電

- 1 觸碰  可接聽來電。
觸碰  可結束通話。

提示

- 有來電等待時，觸碰  可切換談話對象。
- 有來電等待時，觸碰  可拒接來電。

註

同時連接兩支電話時，當第一支電話在通話中時，如果在第二支電話接到來電，會顯示第二支電話的撥號確認畫面。

語音辨識功能 (適用於 iPhone)

將 iPhone 連接至本產品後，即可使用本產品的語音辨識功能 (Siri Eyes Free Mode)。



註

- 使用 iPhone 時，可透過本產品使用 Siri Eyes Free Mode (免視模式)。
- 在本章節中，iPhone 和 iPod touch 都是指「iPhone」。

- 1 按下 。
- 2 觸碰 。
- 3 觸碰 。

此時語音辨識功能啟動，且出現語音控制畫面。

提示

- 您也可按下  按鈕啟動語音辨識功能。
- 如果使用 Bluetooth 裝置自動連線功能將兩支行動電話自動連接到本產品，將在第二支電話上設定語音辨識功能 (Siri Eyes Free Mode)。
- 若要在另一支已連接的 iPhone 使用語音辨識功能 (Siri Eyes Free Mode)，請觸碰  切換到另一支 iPhone 的編號。您切換到的 iPhone 將設為目前裝置。

最小化撥號確認畫面

- 1 觸碰 。

提示

若要再次顯示撥號確認畫面，請觸碰最上層選單畫面上的  (第 8 頁)。

註

- 在 AV 操作畫面上無法最小化撥號確認畫面。
- 即使在通話或接聽來電時已最小化撥號確認畫面，仍無法選擇 AV 來源。



電話設定

- 1 按下 。
- 2 觸碰 ，接著觸碰 。

選單項目	敘述
[自動接聽] [開啟] [關閉]	選擇 [開啟] 可自動接聽來電。
[鈴聲] [開啟] [關閉]	如果汽車揚聲器未發出鈴聲，請選擇 [開啟]。
[反轉名稱]	選擇 [是] 可變更電話簿中姓氏和名字的順序。

設定個人模式

在交談期間，您可以切換至個人模式 (直接用您的行動電話通話)。

- 1 觸碰  或  可開啟或關閉個人模式。

註

- 如果本產品連接了兩支行動電話，而第一支電話設定為個人模式，當第一支電話在通話中時，可在第二支電話接到來電。
- 當本產品連接了兩支行動電話，而第一支電話的個人模式關閉時，如果第一支電話在通話中，或是第一支電話在撥號或接到電話時，在第二支電話接聽來電，則第一支電話的通話、撥號或接收將結束。

調整對方的收聽音量

本產品可調整對方的收聽音量。

- 1 觸碰  可切換三種音量等級。

免持通話的注意事項

▶ 一般注意事項

- 不保證連線至所有具備 Bluetooth 無線技術的行動電話。
- 透過 Bluetooth 技術傳送或接收語音和資料時，本產品與行動電話之間的視線距離必須低於 10 公尺。

- 使用某些行動電話時，鈴聲可能不會從喇叭輸出。
- 如果在行動電話上選擇了個人模式，則會停用免持通話。

▶ 登錄及連線

- 行動電話操作視行動電話的類型而異。請參閱行動電話隨附的說明手冊，瞭解詳細說明。
- 若無法轉移電話簿，請中斷行動電話與本產品的連接，然後再次從電話執行配對。

▶ 撥打及接聽通話

- 您可能會在下列情形中聽見雜音
 - 使用電話上的按鈕接聽電話時。
 - 線路另一端的電話掛斷時。
- 若線路另一端的人因回音而聽不見對話，請降低免持通話的音量。
- 使用某些行動電話時，即使您在有來電時按下行動電話上的接受按鈕，仍可能無法執行免持通話。
- 若電話號碼已登錄在電話簿上，登錄的姓名便會出現。若將相同電話號碼登錄在不同姓名下，則只會顯示電話號碼。

▶ 已接電話和已撥電話記錄

- 您無法在已接電話記錄中撥號給未知的使用者（無電話號碼）。
- 若通話是由您的行動電話撥出，則本產品不會記錄任何資料。

▶ 電話簿轉移

- 若您的行動電話上有超過 1 000 筆電話簿項目，則不是所有項目都能下載。
- 視行動電話而定，本產品可能不會正確顯示電話簿。
- 若行動電話中的電話簿包含影像資料，電話簿可能無法正確轉移。
- 視行動電話而定，電話簿可能無法轉移。



Bluetooth 音訊

使用 Bluetooth 音訊播放器之前，請登錄並連接裝置與本產品（第 9 頁）。

■ 註

- 視與本產品連接的 Bluetooth 音訊播放器而定，本產品可用操作受以下兩個層級的限制
 - A2DP（進階音訊分配設定檔）：僅可在音訊播放器上播放歌曲。
 - A2DP 及 AVRCP（音訊／視訊遙控器設定檔）：播放、暫停、選擇歌曲等。
- 視與本產品連接的 Bluetooth 裝置而定，本產品可用操作可能會受限制或與本手冊中的說明不同。
- 聆聽 Bluetooth 裝置上的歌曲時，請盡量不要操作手機功能。若操作手機，訊號可能會使歌曲播放出現噪音。
- 使用經由 Bluetooth 連接至本產品的 Bluetooth 裝置接聽電話時，可能會暫停播放。

1 按下 。

2 觸碰 ，接著觸碰 。
隨即顯示系統設定畫面。

3 觸碰 [AV 訊源設定]。

4 請確認 [藍牙音訊] 已開啟。

5 按下 。













6 觸碰 。
AV 來源畫面隨即出現。

7 觸碰 [Bluetooth Audio]。
隨即顯示 Bluetooth 音訊播放畫面。

基本操作

Bluetooth 音訊播放畫面



	曲目號碼指示器
	切換播放及暫停。
	向前或向後跳過檔案。 • 按下  ，然後觸碰  或  ，亦可向前或向後略過檔案。 • 按下  ，然後觸碰並按住  或  ，亦可快倒或快進。
	設定重複播放範圍。
	以隨機順序播放檔案。
	從清單中選擇檔案或資料夾進行播放。 ■ 註 只有 Bluetooth 裝置的 AVRCP 版本是 1.4 或以上時才可使用此功能。 當裝置透過 Bluetooth 連接本產品時，在 Bluetooth 裝置之間切換（第 9 頁）。

AV 來源

支援的 AV 來源

您可透過本產品播放或使用下列來源。

- 廣播
- CD
- 光碟 (光碟上的壓縮音訊或視訊檔案)
- DVD-Video
- USB

連接輔助裝置即可播放或使用下列來源。

- iPod
- Spotify®
- Bluetooth® 音訊
- TV
- AV 輸入 (AV)
- AUX

顯示 AV 操作畫面

- 1 按 ，然後觸碰 AV 操作鍵。
AV 操作畫面隨即出現。





① 顯示來源清單。



 選擇或自訂等化器曲線 (第 38 頁)。

選擇來源

AV 來源選擇畫面上的來源

- 1 按 ，然後觸碰 。
- 2 觸碰來源圖示。
選擇 [Source OFF] 時，AV 來源關閉。

來源清單上的來源



- 1 按 ，然後觸碰 AV 操作鍵。
- 2 觸碰 。
- 3 觸碰來源鍵。
選擇 [Source OFF] 時，AV 來源關閉。

變更來源的顯示順序

註

將車輛停在安全位置並作動手煞車後，才能使用此功能。

變更來源圖示的顯示順序

- 1 按 ，然後觸碰 。
- 2 觸碰來源圖示不放，再拖曳該圖示至所需的位置。





變更來源按鍵的顯示順序

- 1 按 ，然後觸碰 AV 操作鍵。
- 2 觸碰 。
- 3 觸碰 。
- 4 將來源按鍵拖曳至所需的位置。

調整最愛的來源圖示區域的範圍

註

將車輛停在安全位置並作動手煞車後，才能使用此功能。

- 1 按下 。
- 2 觸碰並按住 。
 出現在最愛的來源圖示的左上方。
- 3 將  拖曳到所要的位置。
完成調整後，按下 。

廣播







啟動程序





- 1 按 ，然後觸碰 。
- 2 觸碰 [Radio]。
廣播畫面出現。

基本操作







廣播畫面



	 從記憶體中調用儲存在按鍵中的預設頻道。
	 將目前廣播頻率儲存至按鍵。
	顯示預設頻道清單。 選擇清單上的項目 ([1] 至 [6]) 切換到預設頻道。
	選擇 FM1、FM2、FM3 或 AM 頻段。
	執行 BSM (最佳電台記憶) 功能 (第 15 頁)。

		 手動調頻
		搜尋調頻或不斷搜尋調頻 在幾秒鐘內放開按鍵可從目前頻率跳到最近的電台。長按按鍵可不斷搜尋調頻。
	依 PTY 資訊搜尋廣播 (第 15 頁)。	

提示

- 按下 ，然後觸碰  或 ，亦可切換預設頻道。
- 按下 ，然後觸碰並按住  或  再放開，亦可執行搜尋調頻。

依 PTY 資訊搜尋

您可以使用 PTY (節目類型識別) 資訊搜尋電台。

註

此功能可在選擇 FM 選台器後使用。

1 觸碰 。

2 觸碰  或  可選擇項目。

可使用下列項目：

[新聞 / 資訊]、[流行]、[古典]、[其他]。

3 觸碰  可開始搜尋。

提示

若您觸碰 [取消]，將取消搜尋程序。

儲存最強的廣播頻率 (BSM)

BSM (最佳電台記憶) 功能會將六個最強的廣播頻率自動儲存至預設頻道按鍵 [1] 到 [6] 之下。

註

- 使用 BSM 儲存廣播頻率可取代已儲存的廣播頻率。
- 若儲存的頻率數量尚未達到上限，先前儲存的廣播頻率可繼續儲存。



1 觸碰  開始搜尋。

訊息顯示後，六個最強的廣播頻率會根據訊號強度，依序儲存於預設頻道按鍵。

取消儲存程序

1 觸碰 [取消]。

廣播設定

- 1 按下 。
- 2 觸碰 ，接著觸碰 。
隨即顯示系統設定畫面。
- 3 觸碰 [AV 訊源設定]。
- 4 觸碰 [收音機設定]。

選單項目因來源而異。

選單項目	敘述
[本地] [關閉] FM [等級 1] [等級 2] [等級 3] [等級 4] AM [等級 1] [等級 2]	本地頻道搜尋只能收聽訊號夠強的廣播電台。 註 • FM [等級 4] (AM [等級 2]) 設定僅接收訊號最強的電台。 • 只有在選擇 [Radio] 做為來源時才可使用此設定。
[FM Step]*1 [100kHz] [50kHz] [AM Step]*1 [9kHz] [10kHz]	您可以切換 FM 頻帶的搜尋調頻間隔以及 AM 頻帶的搜尋 / 手動調頻間隔。 註 FM 頻帶的手動調頻間隔固定為 50 kHz。
[地區]*2 [開啟] [關閉]	切換是否在自動 PI 搜尋期間檢查區域代碼。
[替代頻率]*2 [開啟] [關閉]	可讓裝置重新調頻到提供相同電台的不同頻率。
[自動 PI]*1 [開啟] [關閉]	廣播電台內含 RDS 資料時，自動從所有頻帶搜尋相同 PI (節目識別) 代碼的廣播電台。 註 即使設為 [關閉]，還是在調諧器無法取得良好收訊時自動執行 PI 搜尋。
[警報中斷]*2 [開啟] [關閉]	可中斷其他播放來源，從上次選擇的頻率接收警報廣播。
[切播交通宣告]*2 [開啟] [關閉]	可中斷其他播放來源，從上次選擇的頻率接收交通廣播。
[切播新聞]*2 [開啟] [關閉]	以新聞節目中斷目前選擇的來源。

*1 只有在關閉來源時，才能使用此設定。

*2 只有在接收 FM 頻段時，才能使用此功能。



電視選台器

您可將 TV 調諧器，例如 GEX-1550TV (另售)，連接到本產品以觀賞 TV。如需關於連接的詳細資訊，請參閱 TV 選台器操作手冊。

註

下列說明與電視選台器操作手冊不同。

啟動程序

- 1 按 ，然後觸碰 。
- 2 觸碰 [TV]。
電視畫面出現。

基本操作



電視畫面 (範例)



①

切換螢幕模式 (第 42 頁)。
[Full]—[Normal]

提示

按下 ，然後觸碰  或 ，亦可切換預設頻道。

光碟

插入及退出碟片

您可利用本產品的內建光碟機播放一般音樂 CD、Video-CD 或 DVD-Video。

注意

碟片槽中請勿插入碟片以外的任何其他物品。

插入碟片

- 1 將碟片插入碟片槽。
此時來源會變更，然後將開始播放。

註







放入碟片後，選擇 [Disc] 作為播放來源。

退出碟片

- 1 按下 。

基本操作

提示

- 按下 ，然後觸碰  或 ，亦可向前或向後略過檔案／章節。
- 按下 ，然後觸碰並按住  或 ，亦可快倒或快進。
- 若正在播放開啟 PBC (播放控制) 的 Video-CD，則  會出現。
- 您可為視訊影像設定螢幕大小 (第 42 頁)。

音訊來源

音訊來源畫面

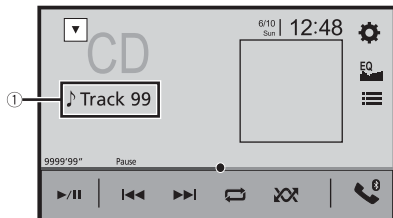

①	曲目號碼指示器
	切換播放及暫停。
	向前或向後跳過檔案。
	為目前碟片／目前曲目設定重複播放。
	以隨機順序或不以隨機順序播放曲目。
	選擇清單中的曲目。 觸碰清單上的曲目以播放。

視訊來源





⚠ 注意

基於安全考量，行車時，無法觀看視訊影像。若要觀看視訊影像，請停在安全位置並拉起／踩下煞車。

視訊來源畫面 1













①	隱藏觸控面板按鈕。 若要重新顯示按鈕，觸碰螢幕的任何位置。
	執行快倒或快進。 再觸碰一次即可變更播放速度。
	停止播放。
	執行逐格播放。
	執行慢動作播放。 每次觸碰時，便會依下列順序變化四種速度 1/16 -> 1/8 -> 1/4 -> 1/2
	顯示 DVD 選單。 註 使用特定 DVD 光碟內容時，此功能可能無法正常運作。此時，請使用觸控面板按鈕操作 DVD 選單。
	為所有檔案／目前章節／目前標題設定重複播放。
	切換音訊／字幕語言。
	顯示隱藏的功能列。 提示 從右往左輕彈列也可以顯示隱藏的功能列。



	<p>搜尋要播放的部分。 觸碰 [Title]、[Chapter]、[10Key] 或 [Track]，然後輸入所需的數字 [0] 至 [9]。 若要從已登錄的數字開始播放，觸碰 .</p> <p>提示</p> <ul style="list-style-type: none"> 若要取消輸入數字，觸碰 [C]。 使用 DVD-Video 時，可選擇 [Title]、[Chapter] 或 [10Key]。 使用 Video-CD 時，可選擇 [Track] 或 [10key]。*
 	<p>向前或向後跳過檔案 / 章節。</p>

* 僅限 PBC (播放控制)

視訊來源畫面 2



	<p>顯示隱藏的功能列。</p> <p>提示</p> <p>從左往右輕彈列也可以顯示隱藏的功能列。</p>
	<p>將音訊輸出選擇為 [L+R]、[Left]、[Right] 或 [Mix]。 此功能適用於以 LPCM 音訊錄製的 Video-CD 和 DVD。</p>
	<p>變更觀看角度 (多重角度)。 此功能適用於擁有多種視角錄製內容的 DVD。</p>
	<p>顯示 DVD 選單鍵盤。 DVD 選單上的項目出現時，觸控面板按鍵會與項目重疊。此時，請使用這些觸控面板按鍵選擇項目。 觸碰 、、 或  選擇選單項目，然後觸碰 .</p> <p>註</p> <p>顯示選單的方法視碟片而異。</p> <p>提示</p> <p>若您觸碰 , 您可直接操作 DVD 選單。</p>

	<p>恢復播放 (書籤)。 此功能適用於 DVD-Video。您可以將一張碟片的一個時間點記憶為書籤 (最多五張碟片)。若要清除光碟上的書籤，請觸碰此按鍵不放。</p>
	<p>返回指定的時間點並自該處開始播放。 此功能適用於 DVD-Video 及配備 PBC (播放控制) 的 Video-CD。</p>

壓縮檔案

插入及退出媒體

您可以播放儲存在碟片或外部儲存裝置中的壓縮音訊、壓縮視訊或靜態影像檔案。

⚠ 注意

碟片槽中請勿插入碟片以外的任何其他物品。

插入碟片

1 將碟片插入碟片槽。

此時來源會變更，然後將開始播放。

■ 註

放入碟片後，選擇 [Disc] 作為播放來源。

退出碟片

1 按下 。

插入 USB 儲存裝置

1 將插頭拉出 USB 纜線的 USB 連接埠。

2 將 USB 儲存裝置插入 USB 纜線中。

■ 註

- 搭配部分 USB 儲存裝置使用時，本產品可能無法達到最佳效能。
- 無法透過 USB 集線器連線。
- 需使用 USB 纜線進行連線。

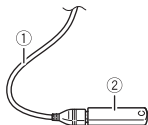

① USB 纜線

② USB 儲存裝置

拔除 USB 儲存裝置

1 將 USB 儲存裝置從 USB 纜線拉出。

■ 註

- 先確定系統並非正在存取資料，再拔出 USB 儲存裝置。
- 拔除 USB 儲存裝置前先關閉點火開關 (ACC OFF)。

啟動程序

如果使用碟片

1 放入碟片 (第 19 頁)。

提示

放入碟片後，選擇 [Disc] 作為播放來源。

如果使用 USB

1 按 ，然後觸碰 。







2 將 USB 儲存裝置插入 USB 纜線中 (第 19 頁)。

3 觸碰 [USB]。

依資料夾編號順序播放。若資料夾內沒有可播放檔案，則會略過。

基本操作

提示

- 按下 ，然後觸碰  或 ，亦可向前或向後略過檔案／章節。
- 在音訊或視訊檔案上按下 ，然後觸碰並按住  或 ，亦可快倒或快進。
- 您可為視訊及影像檔案設定螢幕大小 (第 42 頁)。

音訊來源畫面 1 (範例: USB)



①	<p>顯示連結搜尋畫面。 切換到音樂瀏覽模式後，觸碰要播放的歌曲，然後觸碰歌曲資訊 (第 20 頁)。</p> <p>提示 如果觸碰插圖，會顯示專輯中的歌曲清單。</p> <p>註 此功能只適用於 USB 儲存裝置。</p>
▶/	<p>切換播放及暫停。</p>
◀▶	<p>向前或向後跳過檔案。</p>
	<p>為所有檔案 / 目前資料夾 / 目前檔案設定重複播放範圍。</p>
	<p>以隨機順序或不以隨機順序播放檔案。</p>
»	<p>顯示隱藏的功能列。 提示 從右往左輕彈列也可以顯示隱藏的功能列。</p>
	<p>切換下列媒體檔案類型。 [Music]: 壓縮音訊檔案 [Video]: 壓縮視訊檔案 [CD-DA]: 音訊資料 (CD-DA) [Photo]: 影像檔案</p>



選擇清單中的檔案。
 觸碰清單上的檔案進行播放。

提示
 觸碰清單上的資料夾顯示其內容。您可觸碰清單上的檔案進行播放。

註
 播放儲存在 USB 儲存裝置的壓縮音訊檔案時，可利用音樂瀏覽模式搜尋檔案 (第 20 頁)。

音訊來源畫面 2 (範例: USB)



◀◀	<p>顯示隱藏的功能列。 提示 從左往右輕彈列也可以顯示隱藏的功能列。</p>
◀▶	<p>選擇上一個資料夾或下一個資料夾。</p>
DB::	<p>建構使用音樂瀏覽模式的資料庫 (第 20 頁)。</p>
i	<p>切換目前音樂資訊顯示。</p>

▶ 使用音樂瀏覽模式選擇檔案

如果檔案包含標籤資訊，您可以使用類別清單選擇要播放的檔案。

- 註**
- 此功能只適用於 USB 儲存裝置。
 - 電源關閉後無法維持音樂瀏覽模式。
- 觸碰 DB:: 建立資料庫。
 建立資料庫後可使用音樂瀏覽模式。
 - 觸碰 ≡。
 - 觸碰所需的類別以顯示檔案清單。

4 觸碰項目。

細化項目，直到所需的歌曲標題或檔案名稱顯示在清單上。

5 觸碰要播放的所需歌曲標題或檔案名稱。

如果已取消使用音樂瀏覽所做的選擇，觸碰檔案／資料夾清單畫面上的 [Tag] 標籤並觸碰所需的曲目，可以再次切換到音樂瀏覽模式。

提示

在 USB 儲存中建立資料庫之後，只要有儲存相同的內容，就不需要再次建立資料庫。若要直接進入 Music Browse 模式，在選擇歌曲之前，請觸碰 [≡]，然後觸碰 [Tag]。



視訊來源





⚠ 注意

基於安全考量，行車時，無法觀看視訊影像。若要觀看視訊影像，請停在安全位置並拉起／腳踏手煞車。

視訊來源畫面 (範例: USB)



①	隱藏觸控面板按鈕。 若要重新顯示按鈕，觸碰螢幕的任何位置。
	切換播放及暫停。
	執行快倒或快進。 再觸碰一次即可變更播放速度。
	停止播放。

	 執行逐格播放。
	 執行慢動作播放。
 	為所有檔案／目前資料夾／目前檔案設定重複播放範圍。
 	切換音訊／字幕語言。 註 字幕功能的切換僅適用於光碟。
	切換下列媒體檔案類型。 [Music]: 壓縮音訊檔案 [Video]: 壓縮視訊檔案 [CD-DA]: 音訊資料 (CD-DA) [Photo]: 影像檔案
	選擇清單中的檔案。 觸碰清單上的檔案進行播放。 提示 觸碰清單上的資料夾顯示其內容。您可觸碰清單上的檔案進行播放。
	向前或向後跳過檔案。

靜態影像來源

提示

- 影像檔案不會顯示在後顯示器中。
- 在靜態影像檔案上按下 [≡]，然後觸碰並按住 [◀] 或 [▶]，可一次搜尋 10 個影像檔案。若目前播放的檔案是資料夾中的第一個或最後一個檔案，則不會執行搜尋。

靜態影像畫面



①	<p>隱藏觸控面板按鈕。 若要重新顯示按鈕，觸碰螢幕的任何位置。</p>
▶/	<p>切換播放及暫停。</p>
◀◀ ▶▶	<p>向前或向後跳過檔案。</p>
◀ ▶	<p>選擇上一個資料夾或下一個資料夾。</p>
↓	<p>將目前影像另存成桌布。 觸碰以下項目，然後觸碰 [是] 覆蓋影像。 [AV 畫面]：將影像另存成 AV 畫面的桌布。 [主畫面]：將影像另存成最上層選單畫面的桌布。 [二者]：將影像另存成 AV 畫面和最上層選單畫面的桌布。 ■註 若儲存新影像，則除了預設影像之外，目前桌布會遭覆蓋。</p>
↻	<p>順時針 90° 旋轉顯示的圖片。</p>
◁ ▷	<p>為所有檔案 / 目前資料夾設定重複播放範圍。</p>
⌘ ⌘	<p>以隨機順序播放目前重複播放範圍內的所有檔案，或是不以隨機順序播放。</p>
📁	<p>切換下列媒體檔案類型。 [Music]: 壓縮音訊檔案 [Video]: 壓縮視訊檔案 [CD-DA]: 音訊資料 (CD-DA) [Photo]: 影像檔案</p>



選擇清單中的檔案。
觸碰清單上的檔案進行播放。

提示
觸碰清單上的資料夾顯示其內容。您可觸碰清單上的檔案進行播放。

iPod

連接 iPod

將 iPod 連接至本產品時，會依據連接的裝置自動配置設定。如需相容性的詳細資訊，請參閱相容的 iPod/iPhone 機型 (第 54 頁)。

註

- 視 iPod 的世代或版本而定，有些功能無法操作。
- 請勿從 iPod 中刪除 Apple Music® app，因為有些功能可能無法操作。

1 連接 iPod。

- 透過 USB 或 Bluetooth 連接 iPhone 或 iPod

2 按 ，然後觸碰 。

3 觸碰 [iPod]。

註

- 有關 USB 連線，請參閱有 Lightning 接頭的 iPod/iPhone (第 45 頁) 或有 30 針接頭的 iPhone (第 45 頁)。
- 有關 Bluetooth 連線，請參閱第 9 頁。

基本操作

提示

- 按下 ，然後觸碰  或 ，亦可向前或向後略過檔案。
- 按下 ，然後觸碰並按住  或 ，亦可快倒或快進。

音訊來源

音訊來源畫面 1



①

顯示連結搜尋畫面。
從目前播放歌曲的相關清單中選擇歌曲。

提示

如果觸碰插圖，會顯示專輯中的歌曲清單。

註

播放 Apple Music Radio 時，無法使用此功能。



切換播放及暫停。



向前或向後跳過檔案。



為所選清單中的所有歌曲／目前歌曲設定重複播放範圍。



隨機播放所選清單／專輯內的歌曲。



顯示隱藏的功能列。

註

只有播放有聲書時才能使用。



在已連接的裝置之間切換。



從清單中選擇歌曲。

觸碰類別，然後觸碰清單標題，以播放所選清單。

提示

- 若選擇英文作為系統語言，也會提供字母搜尋功能。觸碰初始搜尋列以使用此功能。
- 您觸碰清單畫面中的 Apple Music Radio 電台時，Apple Music Radio 畫面會出現 (第 24 頁)。

註

- 視 iPod 的世代或版本而定，有些功能無法操作。
- 如果 iPod 中有超過 16 000 首歌曲，只能使用 iPod 中的 16 000 首歌曲。可用的歌曲因 iPod 而定。

音訊來源畫面 2

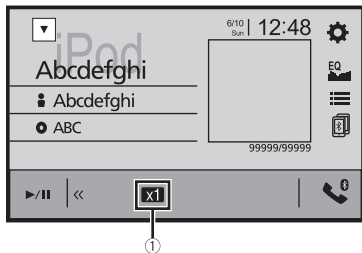

①	變更有聲書速度。 正常 — 快 — 慢
⏪	顯示隱藏的功能列。

★	顯示 Apple Music Radio 的快顯選單。 <ul style="list-style-type: none">• 觸碰 [Play More Like This] 可播放類似目前歌曲的歌曲。• 觸碰 [Play Less Like This] 可設定為不要再次播放目前歌曲。• 觸碰 [Add to iTunes Wish List] 可將目前歌曲新增至 iTunes 收藏清單。 註 視 Apple Music 帳戶狀態而定，可能無法使用此功能。
⏩	向前跳過曲目。

Apple Music® Radio 來源

🔄 重要事項

在您的國家或地區可能無法使用 Apple Music Radio。如需有關 Apple Music Radio 的詳細資訊，請造訪下列網站：<http://www.apple.com/music/>

■ 註

只有搭配 iOS 8 或更高版本（最高至 iOS 11）的 iPhone 7、iPhone 7 Plus、iPhone SE、iPhone 6s、iPhone 6s Plus、iPhone 6、iPhone 6 Plus、iPhone 5s、iPhone 5c、iPhone 5 或 iPod touch（第五與第六代）使用 iPod 功能時，才能使用此功能。

Apple Music Radio 畫面



▶/⏸	切換播放及暫停。
-----	----------

WebLink™

WebLink 讓您在車內享用相容的智慧型手機應用程式。您可以利用手指的動作如輕點、拖曳、捲動或輕彈本產品畫面，以操作 WebLink 相容應用程式。

註

- 支援的手指動作可能依據 WebLink 相容應用程式而異。
- 若要使用 WebLink，首先必須在 iPhone 或智慧型手機上安裝 WebLink Host 應用程式。有關 WebLink Host 應用程式的詳細資訊，請前往下列網站：<https://www.abaltatech.com/weblink/>
- 執行此項操作前，請務必閱讀使用應用程式架構連線內容（第 54 頁）。
- 本機無法播放有版權保護的檔案，如 DRM。

警告

在您當地的司法管轄地區，於駕駛中無論是使用 iPhone 或智慧型手機都可能屬違規行為，因此您必須注意並遵守相關法令規範。若對特定功能有任何疑問，請務必在車輛停妥後再執行該功能。除非您處於安全無虞的駕駛環境中，否則請勿使用任何功能。

使用 WebLink

重要事項

- Pioneer 對於因不正確或錯誤的應用程式架構內容導致的問題概不負責。
- 支援應用程式的內容及功能由 App 供應商負責。
- 在 WebLink 中，駕駛時產品功能會受到限制，其中可使用的功能是由 App 提供者決定。
- WebLink 功能的可用性是由 App 供應商決定，而非 Pioneer。
- WebLink 允許存取列出項目以外的應用程式（駕駛時受限制）。

啟動程序

將 iPhone 或智慧型手機連接至本產品時，會依據連接的裝置自動配置設定。

提示

- WebLink 應用程式啟動後，觸碰所需的應用程式圖示。
- 若您在執行 WebLink 相容應用程式時將您的裝置連接至本產品，該應用程式操作畫面將出現在本產品上。
- 所需的應用程式啟動，且出現應用程式操作畫面。
- 按下  可返回最上層選單畫面。

WebLink

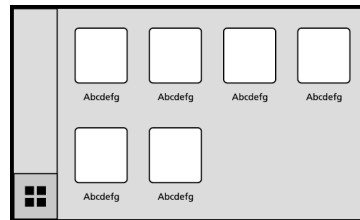

顯示 WebLink 來源畫面的主選單。

提示

當後顯示器連接至本機時，即使在駕駛時，後顯示器也可顯示來自 WebLink 畫面的視訊，除非含有視訊內容的 AV 來源已啟用。

iPhone 使用者須知

系統需求

iOS 10.0 或更高版本（最高至 iOS 11.x）

註

WebLink 不適用於 iPhone 4s。

1 解除 iPhone 的鎖定，並透過 USB 連接至本產品。

請參閱有 Lightning 接頭的 iPod/iPhone（第 45 頁）。

2 按下 。

3 觸碰 。

4 觸碰 [WebLink]。

5 觸碰標籤中所需的圖示。

WebLink 應用程式啟動。

智慧型手機 (Android™) 使用者須知

系統需求



Android 5.0 或更高版本（最高至 Android 8.x）

註

- [USB MTP] 設為 [關閉]，以使用 WebLink（第 34 頁）。
- 視訊播放功能取決於連接的 Android 裝置。

1 解除智慧型手機的鎖定，並透過 USB 連接至本產品。

請參閱智慧型手機 (Android 裝置) (第 45 頁)。

- 2 按下 。
- 3 觸碰 。
- 4 觸碰 [WebLink]。
- 5 觸碰標籤中所需的圖示。
WebLink 應用程式啟動。

使用音訊混音功能

您可在使用 WebLink 時，輸出適用於 iPhone 或智慧型手機的音訊混音 AV 來源和應用程式。

註
視應用程式或 AV 來源而定，可能無法使用此功能。

- 1 啟動 WebLink。
- 2 按下 VOL (+/-)。
畫面上將顯示音訊混合選單。

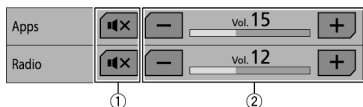

①	觸碰可靜音。再觸碰一次即可取消靜音。
②	調整音訊音量。

Apple CarPlay™

您可以利用手指的動作如輕點、拖曳、捲動或輕觸本產品畫面操作 iPhone 應用程式。

相容的 iPhone 機型

如需 iPhone 機型相容性的詳細資訊，請參閱下列網站。
<http://www.apple.com/ios/carplay>

註

相容的手指動作視 iPhone 的應用程式而異。

警告

在您當地的司法管轄地區，於駕駛中使用 iPhone 可能屬違規行為，因此您必須注意並遵守相關法令規範。若對特定功能有任何疑問，請務必在車輛停妥後再執行該功能。除非您處於安全無虞的駕駛環境中，否則請勿使用任何功能。

使用 Apple CarPlay



重要事項

在您的國家或地區可能無法使用 Apple CarPlay。
如需有關 Apple CarPlay 的詳細資訊，請造訪下列網站
<http://www.apple.com/ios/carplay>

- 支援應用程式的內容及功能由 App 供應商負責。
- 在 Apple CarPlay 下，駕駛時用途會受到限制，其中可使用的功能及內容是由 App 供應商決定。
- Apple CarPlay 允許存取列出項目以外的應用程式 (駕駛時受限制)。
- PIONEER 對於第三方 (非 PIONEER) 的應用程式和內容不負責任，包括但不限於資訊不準確或不完整。

設定駕駛位置

為了使 Apple CarPlay 達到最佳可用性，請根據車輛正確設定駕駛位置。下次將 Apple CarPlay 相容裝置連接至本產品時，將套用設定。

- 1 按下 。
- 2 觸碰 , 接著觸碰 。
隨即顯示系統設定畫面。
- 3 觸碰 [駕駛位置]。
- 4 觸碰項目。
[Left]
左駕車輛選擇此項。

[Right]
右駕車輛選擇此項。

啟動程序

- 1 將 Apple CarPlay 相容裝置透過 USB 連接至本產品。
- 2 按下 。
- 3 觸碰 。
- 4 觸碰 [Apple CarPlay]。
- 5 觸碰標籤中的 Apple CarPlay 圖示。
應用程式畫面出現。

提示
Apple CarPlay 啟動後，按一下  按鈕可使用 Siri 功能。

- 註**
- 如需有關 USB 連線的詳細資訊，請參閱有 Lightning 接頭的 iPod/iPhone (第 45 頁)。
 - 如果已連接 Apple CarPlay 相容裝置並顯示其他畫面，請觸碰最上層選單畫面上的 [Apple CarPlay] 以顯示應用程式選單畫面。
 - 如果 Apple CarPlay 開啟，與 Apple CarPlay 相容裝置的 Bluetooth 連線將自動結束。Apple CarPlay 開啟時，只有 Bluetooth 音訊連接可用於透過 Apple CarPlay 連接的裝置以外的裝置。
 - Apple CarPlay 開啟時，無法透過 Bluetooth 無線技術進行免持通話。如果在 Apple CarPlay 相容裝置以外的行動電話上通話期間開啟 Apple CarPlay，通話結束後 Bluetooth 連線將結束。

調整音量

使用 Apple CarPlay 時，您可將導引音量與主要聲音音量分開調整。

- 1 Apple CarPlay 啟動時，按 VOL (+/-)。
畫面上將顯示音量選單。

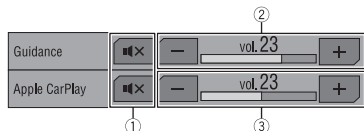

①	觸碰可靜音。再觸碰一次即可取消靜音。
②	觸碰 [+] / [-] 以調整導引音量。

③	顯示主要聲音音量。若要調整主要聲音音量，按裝置上的 VOL (+/-)，或觸碰 [+] / [-]。
---	----------------------------------------------------

註
音量選單顯示四秒。如果選單消失，請再次按下 VOL (+/-)。選單重新出現。

Android Auto™

您可以利用手指的動作如輕點、拖曳、捲動或輕觸本產品畫面操作 Android 應用程式。

相容的 Android 裝置

如需 Android 機型相容性的詳細資訊，請參閱下列網站。

<https://support.google.com/androidauto>

註

- [USB MTP] 設為 [關閉]，以使用 Android Auto (第 34 頁)。
- 相容的手指動作視智慧手機的應用程式而異。

警告

在您當地的司法管轄地區，於駕駛中使用智慧型手機可能屬違規行為，因此您必須注意並遵守相關法令規範。若對特定功能有任何疑問，請務必在車輛停妥後再執行該功能。除非您處於安全無虞的駕駛環境中，否則請勿使用任何功能。

使用 Android Auto

重要事項

在您的國家或地區可能無法使用 Android Auto。



有關 Android Auto 的詳細資訊，請參閱 Google™ 支援網站

<http://support.google.com/androidauto>

- 支援應用程式的內容及功能由 App 供應商負責。
- 在 Android Auto 下，駕駛時用途會受到限制，其中可使用的功能及內容是由 App 供應商決定。
- Android Auto 允許存取列出項目以外的應用程式 (駕駛時受限制)。
- PIONEER 對於第三方 (非 PIONEER) 的應用程式和內容不負擔責任，包括但不限於資訊不準確或不完整。

設定駕駛位置

為了使 Android Auto 達到最佳可用性，請根據車輛正確設定駕駛位置。下次將 Android Auto 相容裝置連接至本產品時，將套用設定。



- 1 按下 .
 - 2 觸碰 ，接著觸碰 .
- 隨即顯示系統設定畫面。
- 3 觸碰 [駕駛位置]。
 - 4 觸碰項目。

[Left]
左駕車輛選擇此項。

[Right]

右駕車輛選擇此項。

啟動程序

- 1 將 Android Auto™ 相容裝置透過 USB 連接至本產品。
- 2 按下 .
- 3 觸碰 .
- 4 觸碰 [Android Auto]。
- 5 觸碰標籤中的 Android Auto 圖示。
應用程式畫面出現。

提示

Android Auto 啟動後，按下  按鈕可使用語音辨識功能。

註

- 如需有關 USB 連線的詳細資訊，請參閱智慧型手機 (Android 裝置) (第 45 頁)。
- Android Auto 裝置連接至本機時，同時也會透過 Bluetooth 連接裝置。若已經配對五部裝置，即顯示確認是否刪除登錄裝置的訊息。若要刪除裝置，請觸碰 [同意]。若要刪除其他裝置，請觸碰 [藍牙設定] 並手動刪除裝置 (第 9 頁)。
- 如果在 Android Auto 相容裝置以外的行動電話上通話期間開啟 Android Auto，通話結束後 Bluetooth 連線將切換到 Android Auto 相容裝置。

調整音量

使用 Android Auto 時，您可將導引音量與主要聲音音量分開調整。

- 1 Android Auto 啟動時，按 VOL (+/-)。
畫面上將顯示音量選單。

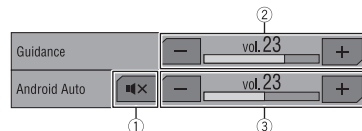

①	觸碰可靜音。再觸碰一次即可取消靜音。
②	觸碰 [+] / [-] 以調整導引音量。

③	顯示主要聲音音量。若要調整主要聲音音量，按裝置上的 VOL (+/-)，或觸碰 [+] / [-]。
---	--------------------------------------------------------

註



音量選單顯示四秒。如果選單消失，請再次按下 VOL (+/-)。選單重新出現。

設定自動啟動功能

如果此功能設定為開啟，Android Auto 相容裝置連接至本產品時，Android Auto 將自動啟動。

註

只有當 Android Auto 相容裝置正確連接至本產品時，Android Auto 才會自動啟動。

- 1 按下 。
- 2 觸碰 ，接著觸碰 。
- 3 觸碰 [Android Auto 自動啟動] 以切換 [開啟] 或 [關閉]。

Spotify®

若要在行駛時欣賞 Spotify，請先將 Spotify 應用程式下載到您的 iPhone 或智慧型手機。您可從 iTunes App Store 或 Google Play 下載。在應用程式或 spotify.com 選擇免費帳戶或付費的高級帳戶。高級帳戶可提供您更多功能，例如離線聆聽。如果您已經有 Spotify，請將應用程式更新為最新版本，然後將電話連接至車輛。現在您可以在路上聽音樂。

警告

在您當地的司法管轄地區，於駕駛中無論是使用 iPhone 或智慧型手機都可能屬違規行為，因此您必須注意並遵守相關法令規範。若對特定功能有任何疑問，請務必在車輛停妥後再執行該功能。除非您處於安全無虞的駕駛環境中，否則請勿使用任何功能。

重要事項

- 若要使用 Spotify，必須透過 3G、EDGE、LTE (4G) 或 Wi-Fi 網路連接到網際網路。若 iPhone 或智慧型手機的資料方案不提供無限制使用資料，可能需要支付給電信業者額外的費用。
- 如需可使用 Spotify 的國家和地區相關資訊，請參閱 <https://www.spotify.com/us/select-your-country/>。

限制：



- 視網際網路的可用性而定，可能無法接收 Spotify 服務。
- Spotify 服務隨時可能變更而不另行通知。服務可能會因下列任何情況受影響：iPhone 或智慧型手機的韌體版本、Spotify 應用程式的韌體版本、Spotify 音樂服務的變更。
- 透過 Pioneer 汽車音訊／視訊產品存取服務時，可能無法使用 Spotify 服務的某些功能。
- Spotify 是音樂服務而非 Pioneer 相關機構。更多資訊請參閱 <https://support.spotify.com/>。
- Spotify 應用程式可用於大部分 iPhone 和智慧型手機，請瀏覽 <https://support.spotify.com/> 瞭解最新相容性資訊。

收聽 Spotify

使用之前，請先將 Spotify 應用程式韌體更新為最新版。

- 1 解除行動裝置的鎖定，並連接至本產品。
 - 透過 USB 或 Bluetooth 連接 iPhone
 - 透過 Bluetooth 的智慧型手機
- 2 按下 。
- 3 觸碰 ，接著觸碰 。
- 4 觸碰 [AV 訊源設定]。

5 請確認 [Spotify] 已開啟。

6 按 , 然後觸碰 .

7 觸碰 [Spotify]。







註



- 如需有關 Bluetooth 連線的詳細資訊，請參閱第 9 頁。
- 如需有關 iPhone 的 USB 連線的詳細資訊，請參閱有關 Lightning 接頭的 iPod/iPhone (第 45 頁) 或有 30 針接頭的 iPhone (第 45 頁)。

基本操作

播放畫面 1 (曲目)





	切換播放及暫停。
	向前或向後跳過曲目。 提示 按下  , 然後觸碰  , 可向後跳過曲目。 註 跳過的曲目數量按照應用程式而異。
	切換到廣播模式。
	在 Your Music 中儲存或刪除目前歌曲資訊。
	顯示隱藏的功能列。 提示 從右往左輕彈列也可以顯示隱藏的功能列。

	在已連接的裝置之間切換。
	選擇清單中的曲目或電台。 Your Music：從儲存歌曲資訊的清單中選擇曲目或電台。 Browse：從類別清單中選擇曲目。 Radio：從電台清單中選擇電台。 Recently Played：選擇最近播放的曲目。

播放畫面 2 (曲目)



	顯示隱藏的功能列。 提示 從左往右輕彈列也可以顯示隱藏的功能列。
	設定重複播放範圍。
	依隨機順序播放曲目。

播放畫面 1 (廣播模式)





	切換播放及暫停。
	向前或向後跳過曲目。 提示 按下 [⏮]，然後觸碰 [⏭]，可向前跳過歌曲。 註 跳過的曲目數量按照應用程式而異。
	啟動新的廣播模式。
	在 Your Music 中儲存或刪除目前歌曲資訊。
	顯示隱藏的功能列。 提示 從右往左輕彈列也可以顯示隱藏的功能列。
	在已連接的裝置之間切換。
	選擇清單中的曲目或電台。 Your Music：從儲存歌曲資訊的清單中選擇曲目或電台。 Browse：從類別清單中選擇曲目。 Radio：從電台清單中選擇電台。 Recently Played：選擇最近播放的曲目。

播放畫面 2 (廣播模式)



	顯示隱藏的功能列。 提示 從左往右輕彈列也可以顯示隱藏的功能列。
----------------------------------------------------------------------------------	----------------------------------------

	給予播放中的曲目一個大拇指向上的符號。
	給予播放中的曲目一個大拇指向下的符號並跳到下一首曲目。 註 跳過的曲目數量按照應用程式而異。

AUX

您可藉由將裝置連接視訊輸入，顯示視訊影像輸出。





▲ 注意

基於安全考量，行車時，無法觀看視訊影像。若要觀看視訊影像，請停在安全位置並拉起／踩踏手煞車。

■ 註

需使用迷你插孔 AV 纜線（另售）進行連線。如需詳細資訊，請參閱外部視訊組件及顯示器（第 46 頁）。

啟動程序

- 1 按下 。
- 2 觸碰 ，接著觸碰 。
- 3 觸碰 [輸入 / 輸出設定]。
- 4 請確認 [AUX 輸入] 已開啟。
- 5 按 ，然後觸碰 。
- 6 觸碰 [AUX]。
AUX 畫面隨即出現。

基本操作

AUX 畫面

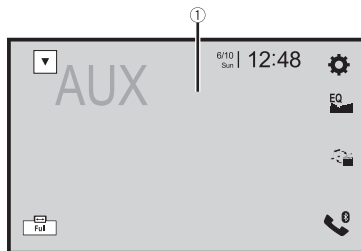

①

隱藏觸控面板按鍵。
若要重新顯示按鍵，觸碰螢幕的任何位置。

提示

您可為視訊影像設定螢幕大小（第 42 頁）。



切換視訊輸入及音訊輸入。





AV 輸入

您可藉由將裝置連接視訊或攝影機輸入，顯示視訊影像輸出。如需詳細資訊，請參閱外部視訊組件及顯示器（第 46 頁）或攝影機（第 45 頁）。

⚠ 注意

基於安全考量，行車時，無法觀看視訊影像。若要觀看視訊影像，請停在安全位置並拉起／踩踏手煞車。







啟動程序

- 1 按下 .
- 2 觸碰 ，接著觸碰 .
- 3 觸碰 [輸入 / 輸出設定]。
- 4 觸碰 [AV 輸入]。
- 5 觸碰 AV 來源的 [來源] 或攝影機的 [攝影機]。
- 6 按 ，然後觸碰 .
- 7 觸碰 AV 來源的 [AV] 或已連接攝影機檢視的 [Camera View]。
視訊影像顯示在畫面上。

設定

您可以調整主選單中的各種設定。

顯示設定畫面

- 1 按下 .
- 2 觸碰 .
- 3 觸碰下列類別之一，然後選擇選項。
 -  系統設定 (第 33 頁)
 -  主題設定 (第 37 頁)
 -  音訊設定 (第 38 頁)
 -  視訊設定 (第 40 頁)
 -  Bluetooth 設定 (第 9 頁)

系統設定

選單項目因來源而異。

[AV 訊源設定]

選單項目	敘述
[收音機設定]	(第 15 頁)
[藍牙音訊] [開啟] [關閉]	設定 Bluetooth 音訊來源啟用。
[Spotify] [開啟] [關閉]	設定 Spotify 來源啟用。

[嗶聲]

選單項目	敘述
[嗶聲] [開啟] [關閉]	選擇 [關閉] 可停用按下按鈕或觸碰畫面時的嗶聲。

[Auto Mix]

選單項目	敘述
[Auto Mix] [開啟] [關閉]	選擇是否自動混合 WebLink 與 AV 來源聲音輸出的聲音。

[輸入 / 輸出設定]

選單項目	敘述
[USB MTP] [關閉] [開啟]	選擇是否啟動 USB MTP (媒體傳輸通訊協定) 連接。
[WebLink Sound]	設定使用智慧型手機時輸出 WebLink 聲音的裝置。 註 以某些智慧型手機機型使用 WebLink 時, 本機可能不會輸出聲音。在此狀況下, 請選擇 [Smartphone]。
[AVH] [Smartphone]	聲音從本機的揚聲器輸出。 聲音從智慧型手機的揚聲器輸出。 註 使用 iPhone 時, 聲音一律從本機的揚聲器輸出。
[AV 輸入] [來源] [攝影機] [關閉]	選擇 AV 輸入來源 (第 33 頁)。
[AUX 輸入] [開啟] [關閉]	將 AUX 來源設定為 [開啟] (第 32 頁)。

[攝影機設定]

需取得另售的後視攝影機 (例如 ND-BC8) 才能使用後視攝影機功能。(詳情請洽經銷商。)

▶ 後視攝影機

本產品具備自動切換功能, 排檔桿排入倒車 (R) 檔位時, 會自動切換成車輛安裝之後視攝影機的全螢幕影像。

▶ Camera View 模式的攝影機

可隨時顯示 Camera View。請注意, 使用此設定時, 攝影機影像不會重新調整大小來配合畫面, 因此會無法看見攝影機拍攝的一部分。

若要顯示攝影機影像, 請觸碰 AV 來源選擇畫面上的 [Camera View] (第 13 頁)。

註

- 若要設定後視攝影機為 Camera View 模式的攝影機, 請將 [倒車攝影機輸入] 設為 [開啟] (第 34 頁)。
- 使用第 2 攝影機時, 請將 [AV 輸入] 設為 [攝影機] (第 33 頁)。
- 當後視攝影機及第 2 攝影機的攝影機檢視皆可使用時, 就會出現切換顯示幕的按鍵。觸碰此按鍵即可切換後視影像及第 2 攝影機影像的顯示。

▲ 注意

- Pioneer 建議使用輸出鏡像的攝影機, 否則畫面影像的顯示可能顛倒。
- 將排檔桿從其他檔位移至倒車 (R) 檔位後, 請立即確認顯示幕是否切換成後視攝影機影像。
 - 若在正常駕駛期間畫面變更為全螢幕後視攝影機影像, 請在 [攝影機設定] 中切換為相反的設定。
 - 若顯示攝影機影像時觸碰 [☺], 顯示的影像將暫時關閉。

選單項目	敘述
[倒車攝影機輸入] [關閉] [開啟]	設定後視攝影機啟動。
[攝影機設定]	設定後視攝影機極性。
[電池]	連接的導線為正極。
[接地]	連接的導線為負極。 註 此功能適用於 [倒車攝影機輸入] 設為 [開啟] 時。
[停車輔助指引] [開啟] [關閉]	您可以設定倒車時是否在後視攝影機影像上顯示停車輔助指南。

選單項目	敘述
[停車輔助指引調整]	<p>拖曳或觸碰畫面上的▲/▼/◀/▶/◀▶/▶◀以調整指南。 觸碰 [預設] 可重設設定。</p> <p>▲ 注意</p> <ul style="list-style-type: none"> 在調整指南時，請確定將車輛停放在安全的位置並拉起/踩下手煞車。 在離開車輛外出放置標記之前，請確定將車輛熄火 (ACC OFF)。 後視攝影機的投影範圍有限。此外，顯示在後視攝影機影像上的車輛寬度與距離指南可能與實際車輛寬度和距離不同。(指南為直線。) 視使用環境而定，如夜晚或在暗處時，影像品質會變差。 <p>■ 註</p> <ul style="list-style-type: none"> 將車輛停在安全位置並作動手煞車後，才能使用此設定。 使用封箱膠帶或類似膠帶，在設定指南前如下圖所示貼上標記，使指南能重疊在標記上。

[Demo 模式]

選單項目	敘述
[Demo 模式] [開啟] [關閉]	設定示範模式。

[系統語言]

選單項目	敘述
[系統語言]	<p>選擇系統語言。</p> <p>■ 註</p> <ul style="list-style-type: none"> 若內嵌的語言和選取的語言設定不同，便會無法正確顯示文字資訊。 某些字元可能無法正常顯示。

[方向盤控制]

選單項目	敘述
[方向盤控制] [使用轉接器] [不用轉接器]	<p>根據有線遙控器選擇 [使用轉接器] 或 [不用轉接器]。</p> <p>■ 註</p> <ul style="list-style-type: none"> 將車輛停在安全位置並作動手煞車後，才能使用此設定。 視汽車而定，此功能可能無法正常運作。此時請洽詢經銷商或 PIONEER 授權服務中心。 [使用轉接器] 模式啟用時，請使用各車型的 PIONEER 配線，否則請選擇 [不用轉接器]。

[還原設定]





選單項目	敘述
[所有設定]	<p>觸碰 [還原] 使設定值還原為預設值。</p> <p>▲ 注意</p> <p>還原設定時，請勿關閉引擎。</p> <p>■ 註</p> <ul style="list-style-type: none"> 將車輛停在安全位置並作動手煞車後，才能使用此設定。 程序開始之前會關閉來源並中斷 Bluetooth 連線。 開始執行還原之前，請移除連接到 USB 連接埠的任何裝置。否則，某些設定可能無法正確還原。

[觸控面板校正]

如果感覺畫面上的觸控面板按鍵偏離回應觸碰的實際位置，請調整觸控面板畫面的回應位置。

- 註**
- 請勿使用尖頭工具 (如原子筆或機械筆)。它們可能損壞螢幕。
 - 儲存調整後的位置資料期間，請勿關閉引擎。

- 將車輛停在安全位置並作動手煞車後，才能使用此設定。





選單項目	敘述
[觸控面板校正]	<ol style="list-style-type: none"> 1 觸碰 [是]。 2 沿箭頭觸碰畫面的兩個角落，然後同時觸碰兩個 [+] 號中心兩次。 3 按下 []。 儲存調整結果。 <ol style="list-style-type: none"> 4 再按一次 []。 繼續進行 16 點調整。 <ol style="list-style-type: none"> 5 輕觸畫面上顯示的 [+] 號中心。 <ul style="list-style-type: none"> • 目標代表順序。 • 若按下 []，將返回上一個調整位置。 • 若按住 []，將取消調整。 6 按住 []。 儲存調整結果。

[調光器設定]

■ 註

將車輛停在安全位置並作動手煞車後，才能使用此設定。

選單項目	敘述
[調光器觸發器]	設定調光器亮度。
[自動]	隨車輛頭燈的啟閉自動開啟或關閉調光器。
[手動設定]	手動開啟或關閉調光器。
[時間]	在您調整的時間開啟或關閉調光器。
[日 / 夜]	設定日間或夜間的調光器持續時間。 [調光器觸發器] 設為 [手動設定] 時，可使用此功能。
[日]	關閉調光器功能。
[夜]	開啟調光器功能。

選單項目	敘述
[調光器持續時間]	拖曳游標或是觸碰 [] 或 [] 可以調整開啟或關閉調光器的時間。 [調光器觸發器] 設為 [時間] 時，可使用此功能。 <p>提示</p> <ul style="list-style-type: none"> • 每觸碰一次 [] 或 []，游標就會向後或向前移動 15 分鐘。 • 如果游標位於同一點，調光器可用時間為 0 小時。 • 如果關閉時間設定游標位於左端，開啟時間設定游標位於右端，則調光器可用時間為 0 小時。 • 如果開啟時間設定游標位於左端，關閉時間設定游標位於右端，則調光器可用時間為 24 小時。 <p>■ 註</p> 調光器持續時間調整列的時間顯示以時鐘顯示設定為準 (第 42 頁)。

[駕駛位置]

選單項目	敘述
[駕駛位置]	設定駕駛位置。
[Right] [Left]	<ul style="list-style-type: none"> • Apple CarPlay™ (第 26 頁) • Android Auto™ (第 28 頁)

[Android Auto 自動啟動]

選單項目	敘述
[Android Auto 自動啟動]	選擇 [開啟] 可在 Android 裝置連接至本機時自動啟動 Android Auto。
[開啟] [關閉]	

[畫面調整]

您可調整各來源及後視攝影機的影像。

▲ 注意

基於安全考量，車輛行進時，無法使用其中的一些功能。若要啟用這些功能，必須將車子停在安全之處，並且作動手煞車。

若要調整以下選單，請觸碰 []、[]、[]、[] 以進行調整。

選單項目	敘述
[亮度]	調整黑色濃度。
[-24] 至 [+24]	

選單項目	敘述
[對比度] [-24] 至 [+24]	調整對比度。
[色濃度]* [-24] 至 [+24]	調整顏色飽和度。
[色調]* [-24] 至 [+24]	調整色調 (偏紅或偏綠)。
[調光器] [+1] 至 [+48]	調整顯示幕亮度。
[色溫] [-3] 至 [+3]	調整色溫，以達更佳的白平衡。

* 對於某些影像，無法調整 [色調] 和 [色濃度]。

註

- 車輛頭燈關閉 (日間) 和開啟 (夜間) 時，會分別儲存 [亮度]、[對比度] 和 [調光器] 的調整。
- 視 [調光器設定] 設定而定，會自動切換 [亮度] 與 [對比度]。
- 您可以變更開啟或關閉 [調光器] 的設定或時間 (第 36 頁)。
- 某些後視攝影機可能無法進行影像調整。
- 設定內容可分開儲存。









[系統資訊]

選單項目	敘述
[韌體資訊]	顯示韌體版本。
[韌體升級]	<p>▲ 注意</p> <ul style="list-style-type: none"> 用來更新的 USB 儲存裝置只能含有正確的更新檔案。 更新韌體時，切勿關閉本產品電源或移除 USB 儲存裝置。 僅可在車輛停止且手煞車作動時更新韌體。 <ol style="list-style-type: none"> 下載韌體更新檔案至電腦。 將空白 (格式化) USB 儲存裝置連接至電腦，找出正確的更新檔案，將檔案複製到 USB 儲存裝置。 將 USB 儲存裝置連接至本產品 (第 19 頁)。 關閉來源 (第 13 頁)。 顯示 [系統設定] 設定畫面 (第 33 頁)。 觸碰 [系統資訊]。 觸碰 [韌體升級]。 觸碰 [繼續]。 <p>依照畫面上的指示完成韌體更新。</p> <p>註</p> <ul style="list-style-type: none"> 韌體更新成功後，本產品會自動重設。 如果畫面顯示錯誤訊息，請觸碰顯示幕，再次執行以上步驟。

選單項目	敘述
[授權]	顯示開放原始碼授權。

主題設定

選單項目因來源而異。

選單項目	敘述
[背景]	<p>從本產品的預設項目或是透過外部裝置的原始圖片選擇背景。</p> <p>可以從最上層選單畫面和 AV 操作畫面中的選擇設定背景。</p> <p>提示</p> <p>位於最左側的預設影像隨播放歌曲和電台而隨機變化。</p>
預設顯示畫面	選擇所需的預設背景顯示畫面。
 (自訂) *1	顯示從外部儲存裝置匯入的背景顯示影像。
 (關閉)	隱藏背景顯示畫面。
[照明顏色]*2	從色彩清單中選擇照明色彩或建立定義的色彩。
有色按鍵	選擇想要的預設色彩。
 (自訂)	<p>顯示自訂照明色彩的畫面。</p> <p>若要自訂定義的色彩，觸碰 ，然後觸碰  或  調整紅色、綠色及藍色的亮度和等級，以建立最愛的色彩。若要將自訂色彩儲存至記憶體中，請觸碰並按住 [備忘]，然後觸碰  即可在下個照明設定使用自訂色彩。</p>
提示	您也可拖曳色軸以調整色調。
 (彩虹)	依序變換預設色彩。
[主題]*2	選擇主題色彩。
[時鐘]	從預設影像中選擇時鐘的樣式。
預設影像	選擇所需的時鐘預設樣式。
 (關閉)	隱藏時鐘顯示。
[自訂主畫面]	<p>自訂以下項目的最上層選單畫面。</p> <ul style="list-style-type: none"> 切換最上層選單畫面配置 顯示 / 隱藏插圖 調整最愛的應用程式 / 來源區域的範圍

*1 請參閱靜態影像來源 (第 21 頁)。

*2 您可分別觸碰 [首頁] 或 [AV] 預覽最上層選單畫面或 AV 操作畫面。

音訊設定

選單項目因來源而異。音量設定為靜音時，部分選單項目會無法使用。

選單項目	敘述
[圖形 EQ] [Super Bass (S. Bass)] [Powerful] [Natural] [Vocal] [Flat] [Custom] [Custom2]	<p>選擇或自訂等化器曲線。</p> <p>選擇您要作為自訂基礎使用的曲線，然後觸碰要調整的頻率。</p> <p>提示</p> <ul style="list-style-type: none">• 若您在選擇 [S. Bass (Super Bass)]、[Powerful]、[Natural]、[Vocal] 或 [Flat] 曲線時調整，等化器曲線設定會強制變更為 [Custom1]。• 例如若您在選擇 [Custom2] 曲線時調整，將會更新 [Custom2] 曲線。• 您可以建立適用於所有來源的 [Custom1] 和 [Custom2] 曲線。• 若用手指劃過多個等化器頻段的長條，等化器曲線設定將設為各長條觸碰點的值。
[Fader/Balance]	<p>觸碰 [▲] 或 [▼] 調整前置/後置揚聲器平衡。使用雙揚聲器系統時，請將 [Front] 及 [Rear] 設為 [0]。</p> <p>觸碰 [◀] 或 [▶] 調整左/右揚聲器平衡。</p> <p>提示</p> <p>您也可以拖曳顯示表上的點設定該值。</p> <p>註</p> <p>選擇 [網路模式] 為揚聲器模式時，只能調整平衡。</p>
[靜音等級]	<p>導航輸出語音提示時，選擇靜音或削減 AV 來源音量和 iPhone 或智慧型手機應用程式音量。</p>
[衰減]	<p>音量變成比目前音量低 20 dB。</p>
[靜音]	<p>音量變為 0。</p>
[關閉]	<p>音量不變。</p>
[音訊電平調整] [-4] 至 [+4]	<p>調整各個來源的音量，以免切換 FM 以外的來源時音量出現劇烈變化。</p> <p>比較 FM 調諧器音量與來源音量後，觸碰 [▲] 或 [▼] 調整來源音量。</p> <p>提示</p> <p>若直接觸碰可移動游標的區域，SLA (來源音量調整) 設定會變更成觸碰位置的值。</p> <p>註</p> <ul style="list-style-type: none">• 設定以 FM 調諧器的音量 (保持不變) 為準。• 選擇 FM 調諧器作為 AV 來源時，無法使用此功能。
[重低音] [開啟] [關閉]	<p>選擇啟用或停用來自本產品的後置重低音揚聲器輸出。</p>

選單項目	敘述
[揚聲器音壓] 聆聽位置 *1*2 [關閉] [左前方] [右前方] [Front] [全部]	<p>調整聆聽位置的揚聲器輸出電平。</p> <ol style="list-style-type: none">1 觸碰 [◀] 或 [▶] 選擇聆聽位置，然後選擇輸出揚聲器。2 觸碰 [◀] 或 [▶] 調整選擇的揚聲器輸出電平。 <p>註</p> <p>此功能適用於 [重低音] 設為 [開啟] 時。</p>
標準模式 *3 [左前方] [右前方] [左後方] [右後方] [重低音]	
網路模式 *3 [高程左聲道] [高程右聲道] [中程左聲道] [中程右聲道] [重低音]	
揚聲器輸出電平 [-24] 至 [10]	
[分頻設定]*4	<p>選擇揚聲器設備 (濾波器) 以調整各揚聲器設備的 HPP 或 LPP 截止頻率以及斜率 (第 40 頁)。</p>
[重低音設定]*4	<p>選擇重低音揚聲器相位 (第 40 頁)。</p>
[聆聽位置]*1 [關閉] [左前方] [右前方] [Front] [全部]	<p>選擇作為音效中心的聆聽位置。</p>
[聲音時序校準] [開啟] [關閉] 聆聽位置 *1*2 [關閉] [左前方] [右前方] [Front] [全部] 標準模式 *3*5 [左前方] [右前方] [左後方] [右後方] [重低音] 網路模式 *3*5 [高程左聲道] [高程右聲道] [中程左聲道] [中程右聲道] [重低音] 距離 [0] 至 [350]	<p>選擇或自訂時序校準設定以反映聆聽者位置與各揚聲器之間的距離。需要測量聆聽者頭部與各揚聲器主機的距離。</p> <ol style="list-style-type: none">1 觸碰 [◀] 或 [▶] 選擇聆聽位置，然後選擇標準揚聲器。2 觸碰 [◀] 或 [▶] 輸入所選揚聲器與聆聽位置之間的距離。 <p>提示</p> <p>若觸碰 [時間調校開啟]，將強制關閉時序校準。</p> <p>註</p> <p>只有在聆聽位置設定設為 [左前方] 或 [右前方] 時才能使用此功能。</p>
[自動等化器] [開啟] [關閉]	<p>設定自動調整等化器以配合汽車的音響。若要使用此功能，必須事先進行自動等化器測量 (第 39 頁)。</p>
[自動 EQ&TA 測定]	<p>自動測量並調整車輛音響、等化器和時序校準以配合車內環境 (第 39 頁)。</p>

選單項目	敘述
[儲存設定]	觸碰 [確認] 儲存目前的聲音設定，以便加以調用：斜率、重低音揚聲器相位、揚聲器電平、圖形 EQ、HPF/LPF、聆聽位置、交叉、時序校準。 提示 觸碰 [取消] 時，返回 [音頻] 設定畫面。
[載入設定] [初始設定] [聲音設定] [自動等化器與時間調校設定]	載入聲音設定。 註 • 儲存聲音設定後，才能使用 [聲音設定] (第 39 頁)。 • 執行自動等化器測量後，才能使用 [自動等化器與時間調校設定] (第 39 頁)。
[低音增強] [0] 至 [6]	調整低音增強等級。
[後揚聲器輸出] [Rear] [超重低音]	選擇後揚聲器輸出。 註 選擇 [標準模式] 作為揚聲器模式時，可使用此功能。
[響度] [關閉] [低] [中] [高]	在音量較低時補償低頻和高頻範圍的不足。
[自動等級控制]	自動修正音樂檔案或來源之間的聲音位準差異。
[關閉]	關閉自動位準控制設定。
[模式 1]	小幅修正音樂檔案或來源之間的聲音位準差異 (用於窄動態範圍聲音訊號)。
[模式 2]	大幅修正音樂檔案或來源之間的聲音位準差異 (用於寬動態範圍聲音訊號)。
[聲音修正器] [關閉] [模式 1] [模式 2]	自動增強壓縮音訊並還原豐富的聲音。 提示 [模式 2] 具有強於 [模式 1] 的效果。

- *1 選擇 [網路模式] 作為揚聲器模式時，無法使用 [全部]。
*2 若您變更聆聽位置設定，則所有揚聲器的輸出電平都將隨此設定變更。
*3 若要使用此功能，必須事先測量車輛音響。
*4 調整高音揚聲器時，無法使用此功能。
*5 只有在聆聽位置設定設為 [左前方] 或 [右前方] 時才能使用此功能。

自動調整等化器曲線 (自動等化器)

藉由測量車輛音響，即可配合車內環境自動調整等化器曲線。

警告

測量汽車音響時，揚聲器可能會發出響亮的聲音 (噪音)。切勿在行車時執行自動等化器測量。

注意

- 執行自動等化器之前，請先進行徹底檢查。若在下列情況下執行此功能，可能會導致揚聲器受損 – 揚聲器連接方式錯誤。(例如將後置揚聲器連接到重低音揚聲器輸出插孔。)
– 揚聲器連接到輸出高於揚聲器最大輸入功率能力的功率放大器。
- 若未將聲音測量用麥克風 (另售) 置於適當位置，測量音可能會變得較響亮，且測量可能要花很長的時間，導致耗用大量電力。請務必將麥克風放在指定的位置。

▶ 操作自動等化器功能之前

- 請在安靜的場所執行自動等化器，並且關閉引擎和空調。此外，請事先切斷車用電話或車內行動電話的電源，或從車內取出。周遭的聲音可能會導致無法正確測量車輛音響。
- 請務必使用聲音測量用麥克風 (另售)。使用其他麥克風可能會無法測量，或導致車輛音響的測量結果不準確。
- 若要執行自動等化器，必須連接前置揚聲器。
- 將本產品連接至具輸入位準控制功能的功率放大器時，如果功率放大器的輸入位準設定低於標準位準，可能會無法執行自動等化器。
- 將本產品連接至具 LPF (低通濾波器) 的功率放大器時，請先關閉 LPF 再執行自動等化器。此外，請將主動式重低音揚聲器內建 LPF 的截止頻率設定成最高頻率。
- 已由電腦計算出的距離可提供最佳延遲，確保精準的測量結果。請勿變更此值。
– 車內的反射音很強，且會發生延遲。
– 主動式重低音揚聲器的 LPF 或外部放大器會延遲音。
- 若測量期間發生錯誤，請在測量車輛音響之前檢查下列項目。
– 前置揚聲器 (左/右)
– 後置揚聲器 (左/右)
– 噪音
– 聲音測量用麥克風 (另售)
– 低電量

▶ 執行自動等化器

注意

測量進行時，請勿關閉引擎。



- 註**
- 自動等化器變更的音訊設定如下：
– 化器器 / 平衡設定返回中間位置 (第 38 頁)。
– 自動等化器之前的設定值會被覆寫。

- 1 將車輛停放在安靜的地點，關上所有車門、車窗和天窗，然後將引擎熄火。如果引擎仍在運轉，引擎噪音可能會妨礙自動等化器的正常進行。

註

若在測量期間偵測到駕駛限制，將取消測量。

- 2 將聲音測量用麥克風 (另售) 固定於駕駛座的頭枕中央，面向前方。自動等化器會隨麥克風的放置位置而異。如有需要，可將麥克風置於前乘客座並執行自動等化器。
- 3 中斷 iPhone 或智慧型手機的連接。

- 4 開啟點火開關 (ACC ON)。
若車輛空調或暖氣開啟，請加以關閉。
- 5 將 AV 來源切換至 [Source OFF] (第 13 頁)。
- 6 按下 .
- 7 觸碰 , 接著觸碰 .
- 8 觸碰 [自動 EQ&TA 測定]。
- 9 連接聲音測量用麥克風 (另售) 與本產品。
將麥克風插入本產品後面板的 AUX 輸入插孔中。

註

如果麥克風 (另售) 線不夠長，請使用延長線 (另售)。

- 10 觸碰 [左前方] 或 [右前方] 選擇目前的聆聽位置。
- 11 觸碰 [開始]。
10 秒倒數開始。

註

程序開始之前，會先中斷 Bluetooth 連線。

- 12 離開車輛並關上車門，直到倒數結束。
倒數結束時，揚聲器會發出測量音 (噪音)，而自動等化器測量開始。
- 13 請等候測量完成。
自動等化器完成時會顯示訊息。

註

測量時間因車輛類型而異。

提示

若要停止測量，請觸碰 [停止]。

- 14 請將麥克風妥善存放於置物箱或其他安全位置。
如果麥克風長時間受到陽光直接照射，高溫可能會導致失真、變色或故障。



調整截止頻率值

您可以調整各個揚聲器的截止頻率值。
可調整下列揚聲器
[標準模式]: 前、後、重低音揚聲器。
[網路模式]: 高音、中音、重低音揚聲器。

註

[重低音設定] 僅可用於 [重低音] 為 [開啟] 時。

- 1 按下 .
- 2 觸碰 , 接著觸碰 .

- 3 觸碰 [分頻設定] 或 [重低音設定]。
- 4 觸碰  或  切換揚聲器。
- 5 拖曳圖形線來設定截止位置。
- 6 拖曳圖形最低點來設定截止斜率。
您也可以設定下列項目。



	將重低音揚聲器相位切換成正常或相反位置。
LPF/HPF	將 LPF/HPF 設定切換成 [開啟] 或 [關閉]。關閉時，每個揚聲器的高通濾波器或低通濾波器也都可以透過觸碰圖形線來開啟。

視訊設定

選單項目因來源而異。

[DVD 設定]

此設定可在所選來源為 [Disc]、[CD]、[Video CD] 或 [DVD] 時使用。

選單項目	敘述
[字幕語言]*1*2*3	設定字幕語言喜好設定。選擇 [其他] 時，會顯示語言代碼輸入畫面。輸入所需語言的四位數代碼，然後觸碰  .
[音頻語言]*1*2*3	設定音訊語言喜好設定。選擇 [其他] 時，會顯示語言代碼輸入畫面。輸入所需語言的四位數代碼，然後觸碰  .
[選單語言]*1*2*3	設定選單語言喜好設定。選擇 [其他] 時，會顯示語言代碼輸入畫面。輸入所需語言的四位數代碼，然後觸碰  .
[多角度] [開啟] [關閉]	設定為在畫面上顯示角度圖示。

選單項目	敘述
[電視比例]	<p>設定適合後顯示器 16:9 (寬螢幕顯示器) 或 4:3 (一般顯示器) 的畫面長寬比。(建議只在想要調整長寬比以配合後顯示器時使用此功能。)</p> <p>註</p> <ul style="list-style-type: none"> • 使用一般顯示幕時，選擇 [Letter Box] 或 [Pan Scan]。選擇 [16:9] 可能導致影像不自然。 • 如果選擇電視長寬比，本產品顯示畫面會切換成相同的設定。 • 播放無裁切系統的碟片時，即使選擇 [Pan Scan] 設定，仍會以 [Letter Box] 播放碟片。請檢查碟片包裝上是否有 [LBS] 標記。 • 某些碟片的電視長寬比無法變更。如需詳細資訊，請參閱碟片說明書。
[16:9]	顯示寬螢幕影像 (16:9) (初始設定)。
[Letter Box]	影像形狀如同信箱，畫面上下方出現黑邊。
[Pan Scan]	截短畫面左右側的影像。
[視聽限制]	<p>設定限制，讓幼童無法觀看內含暴力或成人內容的場景。您可根據需要設定不同程度的家長監控等級。</p> <ol style="list-style-type: none"> 1 觸碰 [0] 到 [9] 輸入四位數密碼。 2 觸碰 []。 <p>登錄密碼，隨即可設定等級。</p> <ol style="list-style-type: none"> 3 觸碰 [1] 到 [8] 中任一數字，選擇想要的等級。 <p>設定的等級越低，套用的限制越嚴格。</p> <ol style="list-style-type: none"> 4 觸碰 []。 <p>設定家長監控等級。</p> <p>註</p> <ul style="list-style-type: none"> • 建議記下密碼，以免忘記。 • 家長監控等級記錄在碟片中。您可以檢視碟片包裝、隨附手冊或碟片本身以作確認。您無法以未記錄家長監控等級的碟片使用家長監控功能。 • 有些碟片的家長監控功能可僅跳過特定的場景，之後再恢復正常播放。如需詳細資訊，請參閱碟片說明書。
[DVD 自動播放] [開啟] [關閉]	<p>設定為當插入有 DVD 選單的 DVD 碟片時，自動顯示 DVD 選單，然後從第一個標題的第一個章節開始播放。</p> <p>註</p> <p>有些 DVD 可能無法正常播放。如果此功能無法完整運作，請關閉此功能，然後開始播放。</p>

*1 您可以在播放時觸碰切換語言鍵來切換語言。

*2 即使播放時使用適當按鍵切換了語言，也不會影響在此處所做的設定。

*3 如果無法使用所選擇的語言，會顯示在碟片上指定的語言。

[相片瀏覽]

選單項目	敘述
[相片瀏覽] [5sec] [10sec] [15sec] [手動設定]	選擇在本產品上的影像檔案幻燈片播放間隔。

[視頻信號設定]



選單項目	敘述
[AV] [自動] [PAL] [NTSC] [PAL-M] [PAL-N] [SECAM]	連接本產品與 AV 設備時，請選擇適合的視訊訊號設定。
[AUX] [自動] [PAL] [NTSC] [PAL-M] [PAL-N] [SECAM]	連接本產品與 AUX 設備時，請選擇適合的視訊訊號設定。
[攝影機] [自動] [PAL] [NTSC] [PAL-M] [PAL-N] [SECAM]	連接本產品與後視攝影機時，請選擇適合的視訊訊號設定。
[電視] [自動] [PAL] [NTSC] [PAL-M] [PAL-N] [SECAM]	連接本產品與 TV 調諧器時，請選擇適合的視訊訊號設定。

最愛選單

在捷徑中登錄您最喜愛的選單項目，之後只需觸碰 [我的最愛] 畫面就能快速跳至登錄的選單畫面。



註
最愛選單中最多可登錄 12 個選單項目。

建立捷徑



- 1 按 ，然後觸碰 。
- 2 觸碰選單項目的星形圖示。
所選選單的星形圖示將填滿。

提示
若要取消登錄，請再次觸碰選單欄位中的星形圖示。

選擇捷徑

- 1 按 ，然後觸碰 。
- 2 觸碰 。
- 3 觸碰選單項目。



移除捷徑

- 1 按 ，然後觸碰 。
- 2 觸碰 。
- 3 觸碰並按住最愛選單欄。
所選選單項目隨即從 [我的最愛] 畫面中移除。

提示
觸碰並按住已登錄選單欄位也可以移除捷徑。

其他功能

設定時間與日期

- 1 觸碰畫面上的目前時間。
- 2 觸碰  或  可設定正確的時間和日期。
您可以操作以下項目：年、月、日、時、分。

提示

- 您可以將時間顯示格式變更成 [12 小時] 或 [24 小時]。
- 您可以變更日期顯示格式的順序：日 - 月、月 - 日。

變更寬螢幕模式

您可為 AV 畫面及影像檔案設定螢幕模式。

- 1 觸碰畫面顯示模式鍵。

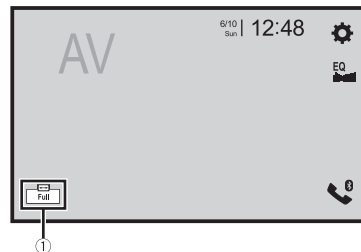

- ① 畫面顯示模式鍵

- 2 觸碰想要的模式。

[Full]	佈滿整個螢幕顯示影像。 註 某些影像可能無法佈滿整個螢幕顯示。
[Zoom]	顯示垂直放大的影像。
[Normal]	顯示影像，而不變更比例。

[Trimming]	顯示的影像佈滿整個螢幕，長寬比維持不變。如果螢幕比例與影像不同，則顯示的影像上/下方或兩側可能會被裁掉一部分。
	註
	[Trimming] 僅適用於影像檔案。

提示

- 可針對各種視訊來源儲存不同的設定。
- 若在與其原始螢幕比例不一致的寬螢幕模式下觀看視訊，可能會出現差異。
- 在 [Zoom] 模式中觀看時，視訊影像會顯得較為粗糙。

註

- 影像檔案可在寬螢幕模式中設定為 [Normal] 或 [Trimming]。
- 電視可在寬螢幕模式中設定為 [Full] 或 [Normal]。

將本產品還原成預設設定

您可從 [系統設定] 選單內的 [還原設定]，將設定或記錄內容還原成預設設定 (第 35 頁)。

連接

注意事項

本產品及本手冊

- 請勿在會造成您無法專心安全駕駛的情況下，操作本產品、任何應用程式或後視攝影機選購配件 (若購買)。務必遵守安全駕駛規則及所有現行交通法規。若無法順利操作本產品，請將車輛靠邊，停在安全位置並施加手煞車，再進行必要調整。
- 請勿將本產品安裝在：
 - (i) 妨礙駕駛人員視線；
 - (ii) 影響車輛任何安全功能的操作系統，包括氣囊、危險警告燈按鈕等性能；或
 - (iii) 影響駕駛人員安全駕駛的位置。
 在某些情況下，有可能因車輛類型或車內形狀的緣故而無法安裝本產品。

重要安全措施

警告

Pioneer 不建議您自行安裝本產品。本產品僅限由專業人員安裝。建議僅由經過特殊訓練並熟悉車用電子產品的授權先鋒維修人員設定及安裝本產品。切勿自行維修本產品。安裝或維修本產品及其連接纜線可能會暴露在觸電或其他危險之下，並可能造成本產品遭到保固不理賠的損壞。

連接系統前的注意事項

警告

為了您的安全起見，請勿任意改造或停用手煞車連動系統。改造或停用手煞車連動系統可能會造成重傷或死亡。

注意

- 以纜線固定夾或絕緣膠帶固定所有纜線。請勿讓裸露的纜線露出。
- 請勿將本產品的黃色導線直接連接汽車電瓶。若將該導線直接連接至電瓶，引擎震動可能會導致從乘客室穿至引擎室的纜線絕緣失效。若黃色導線的絕緣因接觸金屬零件而被損，可能會出現短路而導致相當大的危險。
- 讓纜線纏繞轉向機柱或排檔桿非常危險。請務必妥善安裝本產品及其纜線、佈線，以免妨礙或阻礙駕駛。
- 請確保纜線及電線不會干擾或卡在車輛的任何移動零件上，特別是方向盤、排檔桿、手煞車、座椅滑軌、車門或任何車輛操控裝置。
- 請勿將電線配置在會接觸高溫的位置。若絕緣變熱，電線可能會受損，導致短路或造成產品故障及永久性損壞。
- 請勿縮短導線長度。若縮短導線長度，保護電路 (保險絲盒、保險絲電阻或濾波器等) 可能會無法正常運作。
- 切勿削除本產品的供電導線絕緣並接入導線，為其他電子產品供電。否則將超過導線的電流容量，造成過熱。

安裝本產品前

- 本機限使用 12 伏特電池與負接地。否則可能會導致起火或故障。
- 為防止電子系統短路，安裝之前請務必拔下 (-) 電池電纜。

防止受損

警告

- 採用 4 聲道揚聲器輸出時，請使用超過 50 W (最大輸入功率) 與介於 4 Ω 至 8

Ω (阻抗值) 的揚聲器。請勿將 1 Ω 至 3 Ω 的揚聲器用於本機。

- 後揚聲器輸出用於 2 Ω 的重低音揚聲器時，請使用超過 70 W (最大輸入功率) 的揚聲器。

* 關於連接方式，請參閱連接。

- 黑色纜線為接地。安裝本機或功率放大器 (另售) 時，務必先連接接地線。確保接地線已正確連接至車身的金屬零件。功率放大器的接地線以及本機或任何其他裝置的接地線必須使用不同螺絲分別連接至車輛。如果接地線的螺絲鬆脫或掉出，可能會造成起火、冒煙或故障。

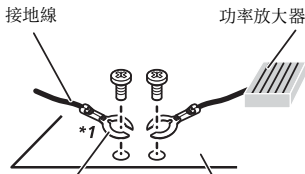

其他裝置 (車內的其他電子裝置) 車身的金屬零件

*1 本機未隨附

- 更換保險絲時，僅可使用本產品規定額定值的保險絲。
- 本產品無法安裝在點火開關無 ACC (配件) 位置的車輛上。



ACC 位置



無 ACC 位置

- 若要避免短路，請用絕緣膠帶包覆中斷連接的導線。為所有不使用的揚聲器導線建立絕緣尤其重要，如留有未包覆絕緣處，可能會造成短路。
- 如要連接功率放大器或其他裝置至本產品，請參閱要連接產品的手冊。
- 產品上的圖形符號  表示直流。

藍/白導線注意事項

- 開啟點火開關 (ACC ON) 時，會透過藍/白導線輸出控制訊號。連接至外部功率放大器的系統遙控端子、自動天線中繼控制端子或天線增強電源控制端子 (最大 300 mA 12 V DC)。即使已關閉音訊來源，仍會透過藍/白導線輸出控制訊號。

本產品

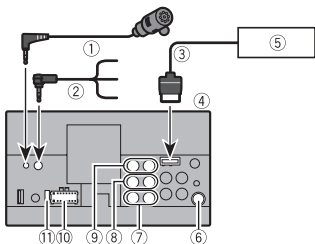

- 1 麥克風 3 公尺
- 2 有線遙控輸入
連接至車輛的方向盤控制介面。詳情請洽經銷商。
- 3 RGB 纜線 (隨附於隱藏式 TV 選台器)
- 4 本產品
- 5 隱藏式電視選台器 (GEX-1550TV (另售))
- 6 天線插孔
- 7 重低音輸出 (STD) 或低音輸出 (NW)
- 8 後置輸出 (STD) 或中音輸出 (NW)
- 9 前置輸出 (STD) 或高音輸出 (NW)
- 10 電源供應器
- 11 保險絲 (10 A)

電源線

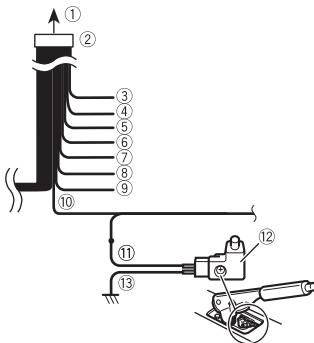

- 1 連接電源
- 2 電源線
- 3 黃色
至供應電源的端子，無論點火開關位置如何。
- 4 紅色
至由點火開關 (12 V DC) 開啟/關閉控制的電子端子
- 5 橘色/白色
連接車燈開關端子。
- 6 黑色 (接地)
連接車體 (金屬)。
- 7 紫色/白色
與倒車燈相連的兩條導線當中，連接排檔桿位於倒車 (R) 檔位時，電壓產生變化的那一條。此連接可讓本機感應車輛往前或往後移動。
- 8 黃色/黑色
若使用具有靜音功能的設備，請將此導線連接該設備的靜音導線。若否，則靜音導線不必建立任何連接。
- 9 藍色/白色
連接至功率放大器的系統控制端子 (最大 300 mA 12 V DC)。
- 10 淺綠色

用來偵測手煞車的開啟/關閉狀態。此導線必須連接至手煞車開關的電源供應側。

- 11 電源供應側
- 12 手煞車開關
- 13 接地側

揚聲器導線

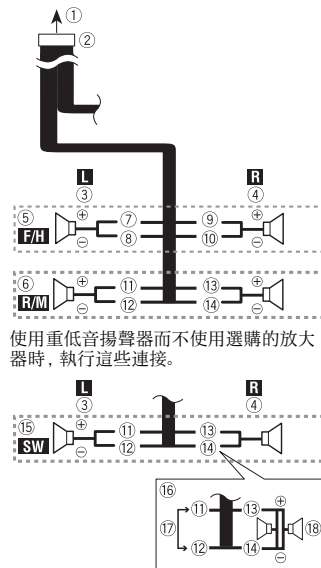

使用重低音揚聲器而不使用選購的放大器時，執行這些連接。

- 1 連接電源
- 2 電源線
- 3 左
- 4 右
- 5 前置揚聲器 (STD) 或高音揚聲器 (NW)
- 6 後置揚聲器 (STD) 或中音揚聲器 (NW)
- 7 白色
- 8 白色/黑色

- ⑨ 灰色
- ⑩ 灰色 / 黑色
- ⑪ 綠色
- ⑫ 綠色 / 黑色
- ⑬ 紫色
- ⑭ 紫色 / 黑色
- ⑮ 重低音揚聲器 (4 Ω)
- ⑯ 使用 2 Ω 的重低音揚聲器時，請務必將重低音揚聲器連接至本機的紫色和紫色 / 黑色導線。請勿連接任何東西至綠色和綠色 / 黑色導線。
- ⑰ 不使用。
- ⑱ 重低音揚聲器 (4 Ω) × 2

註

- 若重低音揚聲器連接本產品而非後置揚聲器，請在初次設定時變更後置輸出設定。本產品的重低音揚聲器輸出為單聲道。如需詳細資訊，請參閱 [後置揚聲器輸出] (第 39 頁)。
- 使用雙揚聲器系統時，請勿連接任何東西至未連接揚聲器的揚聲器導線。

功率放大器 (另售)

無內部放大器

重要事項
使用此連接時，不使用揚聲器導線。

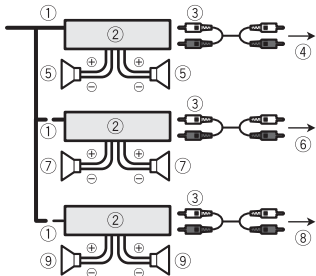

有內部放大器

重要事項

使用此連接時，前置揚聲器 / 後置揚聲器訊號 (STD) 或中音 / 高音揚聲器訊號 (NW) 從揚聲器導線輸出。

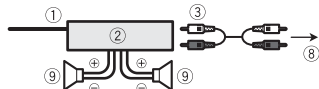

- ① 系統遙控器
連接至藍色 / 白色纜線。
- ② 功率放大器 (另售)
- ③ 連接 RCA 線 (另售)
- ④ 連接後置輸出 (STD)
連接中音輸出 (NW)
- ⑤ 後置揚聲器 (STD)
中音揚聲器 (NW)
- ⑥ 連接前置輸出 (STD)
連接高音輸出 (NW)
- ⑦ 前置揚聲器 (STD)
高音揚聲器 (NW)
- ⑧ 連接重低音揚聲器輸出 (STD)
連接低音輸出 (NW)
- ⑨ 重低音揚聲器 (STD)
低音揚聲器 (NW)

註

在標準模式 (STD) 和網路模式 (NW) 之間選擇適當的揚聲器模式。如需詳細資訊，請參閱啟動本機 (第 6 頁)。

iPod/iPhone 和智慧型手機

註

- 欲深入瞭解如何使用另售纜線連接外部裝置，請參閱纜線的手冊。
- 欲深入瞭解 iPhone 或智慧型手機之連接與操作，請參閱每項來源或應用的章節。

有 Lightning 接頭的 iPod/iPhone

透過 USB 連接埠連接

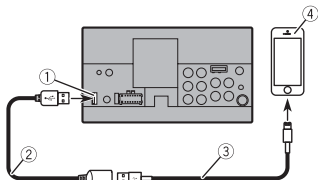

- ① USB 連接埠
- ② USB 纜線 1.5 公尺
- ③ iPod/iPhone 的 USB 介面纜線 (CD-IU52) (另售)
- ④ 有 Lightning 接頭的 iPhone

有 30 針接頭的 iPhone

透過 USB 連接埠連接

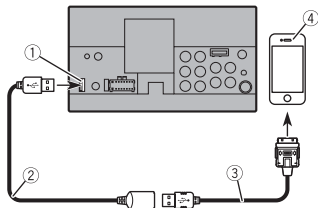

- ① USB 連接埠
- ② USB 纜線 1.5 公尺
- ③ iPod/iPhone 的 USB 介面纜線 (CD-IU51) (另售)
- ④ 有 30 針接頭的 iPhone

智慧型手機 (Android 裝置)

透過 USB 連接埠連接

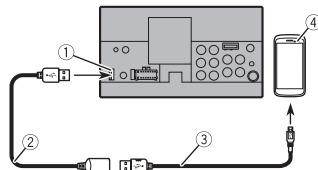

- ① USB 連接埠
- ② USB 纜線 1.5 公尺
- ③ USB - micro USB 纜線 (USB A - micro USB B 型) (隨附於 CD-MU200 (另售))
USB C 型纜線 (USB A - USB C 型) (隨附於 CD-CU50 (另售))
- ④ 智慧型手機

註

根據 USB 纜線標準，USB A - micro USB B 型纜線長度不能超過 2 公尺，USB A - USB C 型不能超過 4 公尺。使用上述條件以外的纜線時，主機功能可能無法正常運作。

攝影機

關於後視攝影機

使用後視攝影機時，會自動從視訊切換成後視影像 (將排檔桿排入倒車 (R))。攝影機檢視模式也可讓您在行車時查看車後情況。

警告

僅限使用顛倒或鏡射後視攝影機的輸入影像。使用其他輸入影像可能導致受傷或損壞。

▲ 注意

- 螢幕影像可能會顛倒。
- 後視攝影機可協助您留意後方車輛或倒車進入狹窄的停車位。請勿用作娛樂用途。
- 後視影像中的物體會比實際上更近或更遠。
- 倒車或查看車輛後方時，顯示的全螢幕影像之影像區域可能會略為不同。

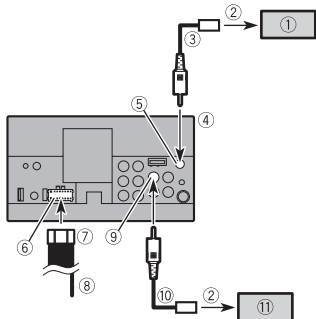

- ① 後視攝影機 (ND-BC8) (另售)
- ② 連接視訊輸出
- ③ RCA 線 (隨附於 ND-BC8)
- ④ 本產品
- ⑤ 褐色 (R.C IN)
- ⑥ 電源供應器
- ⑦ 電源線
- ⑧ 紫色/白色 (REVERSE-GEAR SIGNAL INPUT)
請參閱電源線 (第 44 頁)。
- ⑨ 黃色 (F.C IN)
- ⑩ RCA 纜線 (另售)
- ⑪ 檢視攝影機 (另售)

■ 註

- 僅可將後視攝影機連接至 R.C IN。請勿連接其他設備。
- 必須採用適當的設定，才能使用後視攝影機。如需詳細資訊，請參閱 [攝影機設定] (第 34 頁)。

外部視訊組件及顯示器

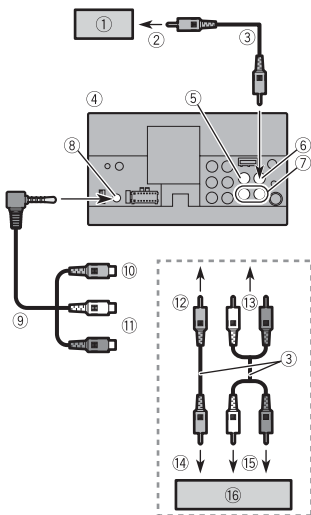

- ① 具備 RCA 輸入插孔的後顯示器
- ② 連接視訊輸入
- ③ RCA 纜線 (另售)
- ④ 本產品
- ⑤ 黃色 (V IN)
- ⑥ 黃色 (V OUT)
- ⑦ 紅色、白色 (R IN、L IN)
- ⑧ AUX 輸入
- ⑨ 迷你插孔 AV 纜線 (另售)
- ⑩ 黃色
- ⑪ 紅色、白色
- ⑫ 連接黃色
- ⑬ 連接紅色、白色
- ⑭ 連接視訊輸出
- ⑮ 連接音訊輸出
- ⑯ 外部視訊組件 (另售)

■ 註

必須採用適當的設定，才能使用外部視訊組件。如需詳細資訊，請參閱 AV 輸入 (第 33 頁)。

▲ 警告

切勿將後顯示器安裝在駕駛人行車時可以觀看視訊來源的位置。
本產品的後置視訊輸出用於連接顯示器，讓後座乘客觀看視訊來源。

▲ 注意

請務必使用迷你插孔 AV 纜線 (另售) 進行連線。如果使用其他纜線，連線位置可能不同，使影像與聲音受到干擾。

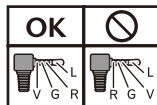

- L: 左音訊 (白色)
- R: 右音訊 (紅色)
- V: 視訊 (黃色)
- G: 接地

安裝

安裝前注意事項

⚠ 注意

- 切勿將本產品安裝在以下位置或造成以下情況：
 - 若車輛突然停止，可能造成駕駛人或乘客受傷。
 - 可能會干擾駕駛人操作車輛的位置，例如駕駛座前方地板上，或靠近方向盤或排檔桿之處。
- 為確保正確安裝，請務必依照指定的方式使用隨附的零件。若有任何本產品未隨附的零件，請在經銷商檢查過零件相容性後，以指定的方式使用相容的零件。若使用非隨附或不相容的零件，可能會破壞本產品的內部零件或造成鬆脫並致使產品分離。
- 請勿將本產品安裝在：
 - (i) 妨礙駕駛視線；
 - (ii) 影響車輛任何操作系統或安全功能之性能（包括氣囊、危險警告燈按鈕）；
 - (iii) 影響駕駛人安全操作車輛的位置。
- 切勿將本產品安裝在儀表板、車門或部署車輛氣囊的車柱前方或附近。請參閱車輛的車主手冊瞭解前座氣囊的部署區域。

安裝前

- 若安裝工作需要對車輛進行鑽孔或其他修改，請洽詢最近的經銷商。
- 進行本產品最終安裝之前，請暫時連接電線以確認連線正確且系統運作正常。

安裝注意事項

- 請勿將本產品安裝在接觸高溫或濕氣的位置，如：
 - 靠近暖氣、出風口或空調的位置。
 - 受陽光直射的位置，如儀表板上。
 - 可能接觸雨水的位置，如車門附近或車輛地板上。
- 請將本產品水平安裝在 0 至 30 度公差內的表面。

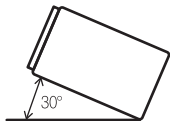

- 為了確保使用本產品時能夠適當地散熱，安裝時，請務必在後面板後方留下足夠的空間，並綁好任何鬆散的纜線，以免堵住出風口。

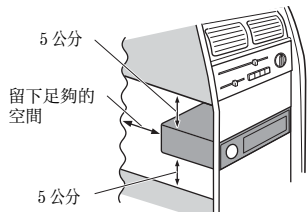

使用本產品側邊螺絲孔安裝

- 請將本產品鎖緊至原廠收音機托架。將本產品的螺絲孔對準托架螺絲孔，然後鎖緊各側三個位置的螺絲。

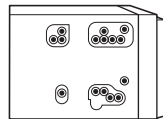

提示

移動本機螺絲孔到原廠收音機托架上的位置，可以調整本機從儀表板 / 操縱台突出的距離。

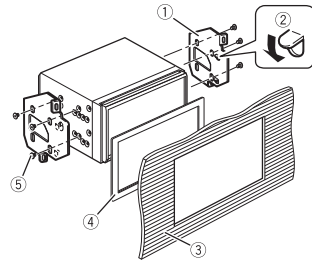

- 原廠收音機托架
- 如果掣子妨礙安裝，可將其往下彎曲移開。
- 儀表板或操縱台
- 框架
在部分類型的車輛中，本機和儀表板之間可能有間隙。若發生此情形，請使用隨附框架填滿間隙。
- 大扁頭十字螺絲
請確定使用本產品隨附的螺絲。

安裝麥克風

- 調整麥克風的方向和與駕駛人的距離，將麥克風安裝在最容易接收駕駛人聲音的位置。
- 連接麥克風之前，請務必關閉 (ACC OFF) 產品電源。
- 將麥克風裝至遮陽板上可能會因車輛型號的不同，而讓麥克風纜線的長度變得

太短。在此情況時，請將麥克風安裝在方向盤轉向機柱。

安裝在遮陽板上

- 將麥克風導線裝入溝槽。

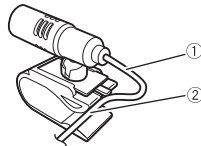

- 麥克風導線
- 溝槽

- 將麥克風夾安裝在遮陽板上。

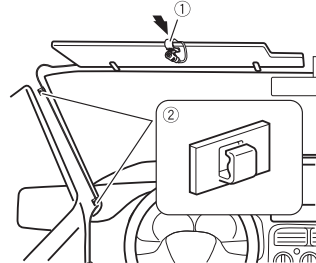

- 麥克風夾
- 夾子
使用另售的夾子固定車輛內部的導線。

遮陽板位於朝上位置時，將麥克風安裝至遮陽板上。若遮陽板位於朝下的位置，則無法識別駕駛人的聲音。

安裝在轉向機柱上

- 滑動麥克風座並按壓突出部位，從麥克風夾拆下麥克風座。

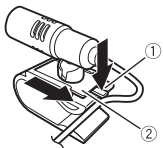

- ① 突出部位
- ② 麥克風座

2 將麥克風安裝在轉向機柱上。

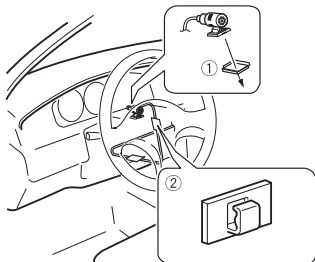

- ① 雙面膠
- ② 夾子
使用另售的夾子固定車輛內部的導線。

註
將麥克風安裝在轉向機柱上，遠離方向盤。

調整麥克風角度

可調整麥克風角度。



附錄

故障排除

若操作本產品時有問題，請參閱本節。常見問題以及可能原因和解決方法如下。若在此找不到問題的解決方法，請聯絡經銷商或最近的 Pioneer 授權服務中心。

常見問題

顯示黑色畫面，無法使用觸控面板按鍵進行操作。

- [Power OFF] 模式已啟用。
 - 按下本產品上任何按鈕，即可解除此模式。

AV 畫面的問題

無法進行 CD 或 DVD 播放。

- 碟片插入方向上下顛倒。
 - 確定碟片標籤朝上後再插入。
- 碟片髒污。
 - 清潔碟片。
- 碟片破裂或出現其他破損。
 - 插入正常的圓形碟片。
- 碟片中的檔案屬於不支援的檔案格式。
 - 檢查檔案格式。
- 無法播放碟片格式。
 - 請更換碟片。
- 裝入的碟片屬於本產品無法播放的類型。
 - 請檢查碟片類型。

畫面被注意訊息覆蓋，無法顯示視訊。

- 手煞車導線未連接或手煞車未作動。
 - 正確連接手煞車導線並作動手煞車。
- 手煞車連鎖啟動。
 - 將車輛停在安全的位置並作動手煞車。

連接的設備沒有輸出視訊。

- [AV 輸入] 或 [AUX 輸入] 設定不正確。
 - 修正設定。

跳過音訊或視訊。

- 本產品未確實固定。
 - 請確實固定本產品。

沒有產生聲音。音量未提高。

- 纜線未正確連接。
 - 請以正確方式連接纜線。
- 系統正在執行 DVD-Video 靜態、慢動作或逐格播放。
 - DVD-Video 靜態、慢動作或逐格播放時，不會輸出聲音。
- 播放碟片時，系統暫停或執行快速倒轉或前進。
 - 如使用非音樂 CD (CD-DA) 的媒體，快速倒轉或前進時不會輸出聲音。

顯示圖示 ，無法操作。

- 操作與視訊配置不相容。
 - 無法操作。(例如 DVD 播放不提供該角度、音訊系統、字幕語言等。)

在 USB 儲存裝置中解除音樂瀏覽模式中的隨機播放。

- 將點火開關關閉 (ACC OFF) 後，音樂瀏覽模式中的隨機播放會取消。
 - 再次切換到音樂瀏覽模式，然後開啟隨機播放。

影像停止 (暫停)，無法操作本產品。

- 播放碟片時無法讀取資料。
 - 停止播放，再重新開始。

影像被拉伸，畫面比例不正確。

- 顯示幕的長寬比設定不正確。
 - 請為該影像選擇適當的設定。

顯示家長監控訊息，無法進行 DVD 播放。

- 家長監控功能開啟。
 - 關閉家長監控功能或變更等級。

無法取消 DVD 播放的家長監控。

- 密碼錯誤。
 - 請輸入正確的密碼。

未以 [DVD 設定] 中選取的音訊語言和字幕語言設定播放。

- 播放的DVD未錄製在 [DVD 設定] 中選擇的對話或字幕語言。
 - 如果碟片未錄製在 [DVD 設定] 中選擇的語言，將無法切換至所選擇的語言。

播放時，影像非常不清楚 / 失真和黑暗。

- 碟片錄有防拷訊號。(有些碟片可能錄有此訊號。)
 - 由於本產品相容於類比防拷系統，因此，使用某些顯示器觀看具有保護訊號的碟片時，影像可能會出現水平條紋或其他缺陷。此並非故障。

無法操作 iPod。

- iPod 凍結。
 - 使用 iPod/iPhone 專用 USB 介面纜線重新連接 iPod。
 - 更新 iPod 軟體版本。
- 發生錯誤。
 - 使用 iPod/iPhone 專用 USB 介面纜線重新連接 iPod。
 - 將車輛停在安全的位置並關閉點火開關 (ACC OFF)。接著再次開啟點火開關 (ACC ON)。
 - 更新 iPod 軟體版本。
- 纜線未正確連接。
 - 請以正確方式連接纜線。

聽不到來自 iPod 的聲音。

- 同時使用 Bluetooth 及 USB 連線時，音訊輸出方向可能會自動切換。
 - 使用 iPod 變更音訊輸出方向。

電話畫面的問題

無法撥號，因為用於撥號的觸控面板按鍵無效。

- 電話超出服務範圍。
 - 重新進入服務範圍後再重試。

- 無法建立行動電話與本產品之間的連線。
 - 請執行連線程序。
- 在同時連接到本產品的兩支行動電話中，如果第一支電話在撥號、響鈴或正在進行通話，則第二支電話就無法撥號。
 - 在兩支行動電話中的第一支操作完成之後，使用切換裝置按鍵切換到第二支電話，然後再撥號。

應用程式畫面的問題

顯示黑色畫面。

- 操作應用程式時，智慧型手機端的應用程式結束。
 - 按下 顯示最上層選單畫面。
- 智慧型手機的作業系統可能在等待畫面操作。
 - 將車輛停在安全的位置，檢查智慧型手機的畫面。

顯示畫面，但操作完全無效。

- 發生錯誤。
 - 將車輛停在安全的位置並關閉點火開關 (ACC OFF)。接著再次開啟點火開關 (ACC ON)。
 - 連接 Android 裝置時，請先中斷本產品的 Bluetooth 連線，然後再重新連接。

智慧型手機未充電。

- 充電期間長時間使用智慧型手機，造成智慧型手機溫度上升，所以充電停止。
 - 中斷智慧型手機與纜線的連接，並等候至智慧型手機冷卻。
- 消耗的電量比充電電量還多。
 - 停止智慧型手機上所有不必要的服務，可能可以解決此問題。

無法從本機的揚聲器聽到來自 Android 裝置的 WebLink 聲音。

- 視 Android 裝置而定，WebLink 中的聲音可能不會從本機的揚聲器輸出。

- 切換到 [WebLink Sound] 設定中的 [Smartphone] (第 34 頁)。

錯誤訊息

本產品發生問題時，顯示幕上會出現錯誤訊息。請參閱下表確認問題，然後採取建議的修正措施。若問題持續發生，請記下錯誤訊息並聯絡經銷商或最近的 Pioneer 服務中心。

常見故障

AMP ERROR

- 本產品無法運作或揚聲器連線不正確；已啟動保護電路。
 - 檢查揚聲器連線。若關閉 / 開啟引擎後訊息仍無法消失，請向經銷商或 Pioneer 授權服務中心尋求協助。

Spotify

已達到跳過限制。

- 已達跳過上限。
 - 請勿超過跳過上限。
 - Spotify 會限制每小時可跳過的總數。

確認 USB

- USB 接頭或 USB 纜線發生短路。
 - 檢查 USB 接頭或 USB 纜線是否卡住或損壞。
- 連接的 USB 儲存裝置消耗量超過最大允許電流。
 - 移除並停用 USB 儲存裝置。將點火開關轉至 OFF，再轉至 ACC 或 ON，然後連接相容的 USB 儲存裝置。

無 Spotify

- Spotify 應用程式未安裝於連接的裝置中。
 - 在行動裝置中安裝 Spotify 應用程式。

請更新 App

- Spotify 應用程式已過期。
 - 更新為最新的 Spotify 應用程式。

請登入

- 您未登入 Spotify 應用程式。
 - 請登入 Spotify 應用程式。

無訊號

- 連接的裝置不在區域內。
 - 將裝置連接到網路。

光碟

Error-02-XX/FF-FF

- 碟片髒污。
 - 清潔碟片。
- 碟片有刮傷。
 - 請更換碟片。
- 碟片裝入方向上下顛倒。
 - 確定碟片的裝入方向正確。
- 存在電氣或機械錯誤。
 - 按下 RESET 按鈕。

非本區域光碟

- 碟片和本產品的區碼不同。
 - 請換上區碼正確的 DVD。

無法判別碟片

- 本產品無法播放此類型的碟片。
 - 請更換為本產品可播放的碟片。

無法判別檔案

- 本產品無法播放此類型的檔案。
 - 請選擇可播放的檔案。

略過

- 插入的碟片包含受 DRM 保護的檔案。
 - 已跳過受保護的檔案。

保護

- 插入之碟片中所有的檔案均內嵌 DRM。
 - 請更換碟片。

TEMP

- 本產品的溫度超出正常工作溫度範圍。

- 請等待本產品溫度回到正常工作溫度範圍內。

您的設備沒有被授權 播放這個 DivX 加密的視頻。

→ 本產品無法播放採用防拷技術的 DivX 檔案。
- 請選擇可播放的檔案。

不支援此視頻更新率

→ DivX 檔案的畫面播放速率超過 30 fps。
- 請選擇可播放的檔案。

AUDIO FORMAT NOT SUPPORTED

→ 本產品不支援此類型的檔案。
- 請選擇可播放的檔案。

USB 儲存裝置

Error-02-9X/-DX

→ 通訊失敗。
- 將點火開關轉到 OFF，然後再轉回 ON。
- 中斷 USB 儲存裝置的連接。
- 切換至不同的來源。接著再切回 USB 儲存裝置。

無法判別檔案

→ 在 USB 儲存裝置內沒有可播放的檔案。
- 檢查 USB 儲存裝置內的檔案是否相容於本產品。
→ 連接之 USB 儲存裝置的安全功能已啟用。
- 依照 USB 儲存裝置的說明停用安全功能。

略過

→ 連接的 USB 儲存裝置包含受 DRM 保護的檔案。
- 已跳過受保護的檔案。

保護

→ 連接的 USB 儲存裝置中所有的檔案均內嵌 DRM。
- 更換 USB 儲存裝置。

無法相容 USB

→ 本產品不支援連接的 USB 儲存裝置。
- 移除裝置，更換成相容的 USB 儲存裝置。

確認 USB

→ USB 接頭或 USB 纜線發生短路。
- 檢查 USB 接頭或 USB 纜線是否卡住或損壞。
→ 連接的 USB 儲存裝置消耗量超過最大允許電流。
- 移除並停用 USB 儲存裝置。將點火開關轉至 OFF，再轉至 ACC 或 ON，然後連接相容的 USB 儲存裝置。

HUB 錯誤

→ 本產品不支援連接的 USB 集線器。
- 將 USB 儲存裝置直接連接至本產品。

無回應

→ 本產品無法辨識已連接的 USB 儲存裝置。
- 移除裝置，更換成其他 USB 儲存裝置。

為保護您的手持裝置，USB 已經斷線。請勿插入任何 USB 裝置於 USB 端子。請重新開機。

→ USB 接頭或 USB 纜線發生短路。
- 檢查 USB 接頭或 USB 纜線是否卡住或損壞。
→ 連接的 USB 儲存裝置消耗量超過最大允許電流。
- 移除並停用 USB 儲存裝置。將點火開關轉至 OFF，再轉至 ACC 或 ON，然後連接相容的 USB 儲存裝置。
→ iPod/iPhone 的 USB 介面纜線已短路。
- 檢查 iPod/iPhone 專用 USB 介面纜線或 USB 纜線是否卡住或損壞。

您的設備沒有被授權 播放這個 DivX 加密的視頻。

→ 本產品無法播放採用防拷技術的 DivX 檔案。
- 請選擇可播放的檔案。

AUDIO FORMAT NOT SUPPORTED

→ 本產品不支援此類型的檔案。
- 請選擇可播放的檔案。

iPod

Error-02-6X/-9X/-DX

→ iPod 故障。
- 拔下 iPod 的纜線。顯示 iPod 主選單後，重新連接 iPod 並重設。

Error-02-67

→ iPod 軟體版本過時。
- 更新 iPod 版本。

Bluetooth

Error-10

→ 本產品的 Bluetooth 模組電源故障。
- 將點火開關轉到 OFF，然後再轉到 ON。

如果執行以上動作後仍顯示錯誤訊息，請聯絡經銷商或 Pioneer 授權服務中心。

Apple CarPlay

請嘗試連接上 Apple CarPlay。

→ 通訊失敗，系統正在嘗試連接。
→ 稍等片刻。然後如果仍顯示錯誤訊息，請執行以下動作。
- 重新啟動 iPhone。
- 拔下 iPhone 的纜線，經過幾秒後再重新連接 iPhone。
- 將點火開關轉到 OFF，然後再轉到 ON。

如果執行以上動作後仍顯示錯誤訊息，請聯絡經銷商或 Pioneer 授權服務站。

Android Auto

Android Auto 已停止。

→ 連接的裝置與 Android Auto 不相容。
- 檢查裝置是否與 Android Auto 相容。

→ 因某些因素導致 Android Auto 啟動失敗。

- 拔下智慧型手機的纜線，經過幾秒後再重新連接智慧型手機。
- 重新啟動智慧型手機。
- 將點火開關轉到 OFF，然後再轉到 ON。

如果執行以上動作後仍顯示錯誤訊息，請聯絡經銷商或 Pioneer 授權服務中心。

→ 在本產品中設定的時間不正確。
- 檢查時間是否正確設定。

藍牙配對失敗。請手動配對您的 Android 手機。

→ 因某些因素導致 Bluetooth 配對失敗。
- 手動配對本產品與裝置。

若要使用 Android Auto，請停下您的汽車，並檢查您的 Android 手機。

→ 預設設定顯示在 Android Auto 相容裝置的畫面上，或是 Android Auto 相容裝置無法輸出影像。

- 將車輛停放在安全的位置，依照畫面上顯示的指示操作。如果執行畫面上的指示後仍顯示錯誤訊息，請重新連接裝置。

操作及保養碟片

操作碟片時，必須牢記一些基本的注意事項。

內建光碟機及保養

- 僅限使用傳統的圓形碟片。請勿使用其他形狀的碟片。
- 請勿使用破裂、缺口、扭曲或有其他損壞的碟片，否則可能會損壞內建光碟機。
- 請使用 12-cm 碟片。請勿使用 8-cm 碟片或 8-cm 碟片轉接器。
- 使用可在標籤表面上印刷的碟片時，請檢查碟片說明及警告。視碟片而定，有可能無法插入及退出。使用此類碟片可能會導致本設備受損。

- 請勿在碟片表面黏貼標籤、書寫或塗抹化學物質。
- 請勿在碟片貼上市售標籤或其他物品。
- 若要清潔碟片，請用軟布從中心向外擦拭。
- 凝結可能會暫時影響內建光碟機的效能。
- 由於碟片特性、碟片格式、錄製的應用程式、播放環境及存放條件等緣故，可能會無法播放碟片。
- 道路顛簸會中斷碟片的播放。
- 使用碟片之前，請閱讀注意事項。

播放碟片的環境條件

- 在極端的高溫下，過溫保護功能可自動關閉本產品電源以保護本產品。
- 儘管產品已經過精心設計，但因機械磨損、使用或操作碟片之環境條件的緣故，碟片表面仍會出現不影響實際運作的小型刮傷。這不是本產品故障的跡象。請視為正常磨損。

可播放碟片

DVD-Video



- DVD** 是 DVD Format/Logo Licensing Corporation 的商標。
- 本產品無法播放 DVD-Audio 碟片。本 DVD 光碟機可能無法播放所有附有以上標記的碟片。

CD



以 AVCHD 格式錄製的光碟

本機與以 AVCHD (先進高畫質視訊編碼) 格式錄製的光碟不相容。請勿插入 AVCHD 碟片。否則可能無法退出碟片。

播放雙面碟

- 雙面碟有兩面，一面為音訊的可燒錄 CD，另一面為視訊的可燒錄 DVD。
- 本產品可播放 DVD 面。然而，由於雙面碟的 CD 面不相容於一般 CD 標準，因此，本產品可能無法播放 CD 面。
- 經常載入和退出雙面碟可能會刮壞碟片。
- 嚴重刮傷會導致本產品出現播放問題。有時雙面碟可能會卡在碟片槽中而無法退出。為防止這種情形發生，建議勿將雙面碟用於本產品。
- 如需關於雙面碟的詳細資訊，請洽詢製造商。

Dolby Digital

本產品可在內部縮混 Dolby Digital 訊號，並以立體聲輸出聲音。

- 本產品經過杜比實驗室的授權而製造。Dolby 和雙 D 記號是杜比實驗室的註冊商標。



有關可播放媒體的詳細資訊

相容性

有關碟片相容性的一般注意事項

- 本產品的特定功能可能無法用於某些碟片。
- 不保證與所有碟片的相容性。
- 本產品無法播放 DVD-RAM 碟片。
- 直接接觸陽光、高溫或車內存放環境可能會導致無法播放碟片。

DVD-Video 碟片

- 本 DVD 光碟機無法播放有不相容區碼的 DVD-Video 碟片。在本產品的機殼上可找到播放器的區碼。

DVD-R/DVD-RW/DVD-R SL (單層) /DVD-DL (雙層) 碟片

- 無法播放以 Video 格式 (視訊模式) 錄製的未最終化碟片。
- 無法播放以 Video Recording 格式 (VR 模式) 錄製的碟片。
- 無法播放以跳層燒錄方式錄製的 DVD-R DL (雙層) 碟片。
- 如需有關錄製模式的詳細資訊，請聯絡媒體、燒錄機或寫入軟體的製造商。

CD-R/CD-RW 碟片

- 本產品無法播放未最終化碟片。
- 由於碟片特性，碟片上的刮痕或塵垢，或內建光碟機透鏡上的刮痕、塵垢或凝結所致，可能會無法播放以音樂 CD 燒錄機或電腦錄製的 CD-R/CD-RW 碟片。
- 視錄製裝置、寫入軟體、設定值及其他環境因素而定，可能無法播放以電腦錄製的碟片。
- 請用正確的格式燒錄。(如需詳細資訊，請聯絡媒體、燒錄機或寫入軟體製造商。)
- 本產品可能會無法顯示 CD-R/CD-RW 碟片所錄製的標題與其他文字資訊 (在音訊資料 (CD-DA) 情況下)。

- 使用 CD-R/CD-RW 碟片之前，請閱讀注意事項。

有關 USB 儲存裝置的一般注意事項

- 請勿將 USB 儲存裝置置於任何高溫位置。
- 本產品能否識別儲存裝置或正常播放檔案，視使用的 USB 儲存裝置種類而定。
- 有些音訊及視訊檔案的文字資訊可能無法正確顯示。
- 請正確使用檔案的副檔名。
- 開始播放具有複雜資料夾階層之 USB 儲存裝置中的檔案時，可能會有些微延遲。
- 操作因 USB 儲存裝置的種類而異。
- 由於檔案特性、檔案格式、錄製的應用程式、播放環境及存放條件等緣故，可能會無法播放 USB 中部分的音樂檔案。

USB 儲存裝置相容性

- 如需有關 USB 儲存裝置與本產品相容性的詳細資訊，請參閱規格 (第 55 頁)。
- 協議 bulk
- 無法透過 USB 集線器將 USB 儲存裝置連接至本產品。
- 已進行磁碟分割的 USB 儲存裝置與本產品不相容。
- 開車時請牢牢固定 USB 儲存裝置。請勿讓 USB 儲存裝置墜落在地板上，否則它可能會卡在煞車或油門踏板之下。
- 開始播放用影像資料編碼的音訊檔案時，可能會略有延遲。
- 部分連接本產品的 USB 儲存裝置可能會在播放廣播時產生雜訊。
- 請勿連接除 USB 儲存裝置以外的裝置。USB 儲存裝置上的音訊檔案順序。使用 USB 儲存裝置時，順序與 USB 儲存裝置不同。

操作指南和補充資訊

- 本產品不相容於多媒體記憶卡 (MMC)。
- 本機無法播放有版權保護的檔案。

有關 DivX 檔案的一般注意事項

DivX 檔案注意事項

- 僅保證從 DivX 合作夥伴網站下載的 DivX 檔案可正常使用。未經授權的 DivX 檔案可能無法正常運作。
- 本產品可顯示長達 1 590 分鐘 43 秒的 DivX 檔案。禁止執行超出此時間範圍的搜尋操作。
- 如需可在本產品上播放 DivX 視訊版本的詳細資訊，請參閱規格 (第 55 頁)。
- 如需有關 DivX 的詳細資訊，請造訪下列網站：<http://www.divx.com/>

DivX 字幕檔案

- 可使用副檔名為「.srt」的 Srt 格式字幕檔案。
- 每個 DivX 檔案只能使用一個字幕檔案。多個字幕檔案無法建立關聯。
- 副檔名之前的字元字串與 DivX 檔案相同的字幕檔案，可與 DivX 檔案建立關聯。副檔名之前的字元字串必須完全相同。但如果單一資料夾中只有一個 DivX 檔案和一個字幕檔案，即使檔案名稱不同，這些檔案也會建立關聯。
- 字幕檔案必須儲存在與 DivX 檔案相同的資料夾中。
- 最多可使用 255 個字幕檔案。多出的字幕檔案不會被識別。
- 字幕檔案名稱最多可使用 64 個字元，包括副檔名。若檔案名稱使用超過 64 個字元，可能會無法識別字幕檔案。
- 字幕檔案的字元代碼應符合 ISO-8859-1。使用非 ISO-8859-1 的字元會造成字元顯示錯誤。
- 若顯示在字幕檔案中的字元包括控制碼，字幕可能不會正確顯示。
- 若資料使用高傳輸率，則字幕及視訊可能不會完全同步。
- 若設定多行字幕在極短的時間範圍內 (如 0.1 秒) 顯示，字幕可能不會在正確的時間顯示。

媒體相容性表

一般

- 儲存在碟片中的音訊檔案播放時間上限：60 小時
- 儲存在 USB 儲存裝置中的音訊檔案播放時間上限：7.5 小時 (450 分鐘)

CD-R/-RW、DVD-R/-R SL/-R DL/DVD-RW

轉碼器格式	MP3、WMA、AAC、AVI、MPEG
-------	----------------------

USB 儲存裝置

轉碼器格式	MP3、WMA、WAV、AAC、FLAC、AVI、MPEG-PS、MP4、3GP、MKV、MOV、ASF、FLV、M4V、MPEG-TS
-------	----------------------------------------------------------------------

MP3 相容性

- 同時存在 1. x 版本及 2. x 版本時，將優先處理 2. x 版本的 ID3 標籤。
- 本產品不相容於 MP3i (MP3 互動式)、mp3 PRO、m3u 播放清單

取樣頻率	USB 8 kHz 至 48 kHz 光碟 16 kHz 至 48 kHz
傳輸速率	8 kbps 至 320 kbps, (CBR) / VBR
ID3 標籤	USB ver. 1. 0/1. 1/ 2. 2/2. 3/2. 4 光碟 ver. 1. 0/1. 1/ 2. 2/2. 3

WMA 相容性

- 本產品不相容於 Windows Media™ Audio 9.2 Professional、Lossless、語音

取樣頻率	USB 32 kHz 至 48 kHz 光碟 8 kHz 至 48 kHz
傳輸速率	USB 8 kbps 至 320 kbps (CBR) /VBR 光碟 5 kbps 至 320 kbps (CBR) /VBR

WAV 相容性

- 顯示幕中顯示的取樣頻率可能四捨五入。
- 無法播放 CD-R/-RW、DVD-R/-RW/-R SL/-R DL 上的 WAV 檔案。

取樣頻率	16 kHz 至 48 kHz
------	-----------------

AAC 相容性

- 本產品可播放用 iTunes 編碼的 AAC 檔案。

取樣頻率	USB 8 kHz 至 48 kHz 光碟 8 kHz 至 44. 1 kHz
傳輸速率	USB 16 kbps 至 320 kbps (CBR) 光碟 8 kbps 至 320 kbps (CBR)

FLAC 相容性

取樣頻率	8 kHz 至 192 kHz
傳輸速率	8 kbps 至 24 kbps (CBR)

DivX 相容性

- 本產品不相容於 DivX Ultra 格式、無視訊資料的 DivX 檔案、以 LPCM (Linear PCM) 音訊轉碼器編碼的 DivX 檔案

- 視檔案資訊構成 (如音訊串流數目) 而定，碟片開始播放時，可能會略有延遲。
- 如果檔案大小超過 4 GB，會在結束前停止播放。
- DivX 檔案的組成可能會禁止某些特殊的操作。
- 高傳輸率的檔案可能無法正確播放。CD 的標準傳輸率為 4 Mbps，DVD 則為 10. 08 Mbps。

CD-R/-RW、DVD-R/-R SL/-R DL/DVD-RW、USB 儲存裝置

副檔名	USB . divx、. avi 光碟 . divx
最大解析度	720 × 576

視訊檔案相容性 (USB)

- 視建立檔案的環境或檔案內容而定，檔案可能無法正確播放。
- 本產品不相容於封包寫入資料傳送。
- 本產品最多可識別 32 個字元 (從第一個字元開始，包括副檔名及資料夾名稱)。視顯示區域而定，本產品會嘗試以縮小的字型大小顯示。然而，可顯示的字元數上限因各個字元及顯示區域的寬度而異。
- 資料夾選擇順序或其他操作可能會因編碼或寫入軟體而異。
- 無論原始錄製歌曲之間空白部分的長短如何，壓縮音訊檔案播放時，歌曲之間都會出現短暫的暫停。
- 視位元率而定，檔案可能無法播放。
- 最大解析度視相容的視訊轉碼器而定。

. avi

相容的視訊轉碼器	MPEG4、DivX、H. 264、H. 263
最大解析度	1 920 × 1 080
最大畫面播放速率	30 fps

. mpg/. mpeg

相容的視訊轉碼器	MPEG2
最大解析度	720 × 576

最大畫面播放速率	30 fps
----------	--------

.divx

相容的視訊轉碼器	DivX
最大解析度	720 × 576
最大畫面播放速率	30 fps

.mp4

相容的視訊轉碼器	MPEG4, H. 264, H. 263
最大解析度	1 920 × 1 080
最大畫面播放速率	30 fps

.3gp

相容的視訊轉碼器	H. 263
最大解析度	1 920 × 1 080
最大畫面播放速率	30 fps

.mkv

相容的視訊轉碼器	MPEG4, H. 264, VC-1
最大解析度	1 920 × 1 080
最大畫面播放速率	30 fps

.mov

相容的視訊轉碼器	MPEG4, H. 264, H. 263
最大解析度	1 920 × 1 080
最大畫面播放速率	30 fps

.flv

相容的視訊轉碼器	H. 264
最大解析度	1 920 × 1 080
最大畫面播放速率	30 fps

.wmv/.asf

相容的視訊轉碼器	VC-1
最大解析度	1 920 × 1 080

最大畫面播放速率	30 fps
----------	--------

.m4v

相容的視訊轉碼器	MPEG4, H. 264, H. 263
最大解析度	1 920 × 1 080
最大畫面播放速率	30 fps

.ts/.m2ts/.mts

相容的視訊轉碼器	MPEG4, H. 264, MPEG2
最大解析度	1 920 × 1 080
最大畫面播放速率	30 fps

階層實例

註

本產品會指定資料夾編號。使用者無法指定資料夾編號。

Bluetooth



以上藍牙®文字標誌與標誌為 Bluetooth SIG 所有之註冊商標。日本先鋒公司經授權使用該標誌。其他商標與商標名稱均屬其個別所有人所擁有。

WMA

Windows Media 是 Microsoft Corporation 於美國及/或其他國家的商標或註冊商標。
 • 本產品採用 Microsoft Corporation 開發之技術。未獲 Microsoft Licensing, Inc. 授權不得使用或散布本技術。

FLAC

Copyright © 2000-2009 Josh Coalson
 Copyright © 2011-2013 Xiph. Org
 Foundation

無論修改與否，皆允許轉散佈及使用原始碼與二進位格式，前提為符合下列條件：
 -轉散佈原始碼時，必須保留上述版權聲明、本條件清單及以下免責聲明。
 -轉散佈二進位格式時，必須在散佈版本隨附文件及/或其他資料中複製上述版權聲明、本條件清單及以下免責聲明。
 -事先未取得明確的書面許可，Xiph.org Foundation 的名稱及其貢獻者名稱皆不得用來背書或促銷由此軟體所衍生的產品。

本軟體是由著作權持有者及其貢獻者「原樣」提供，任何明示或默示保固，包括但不限於，默示的銷售性擔保和特定目的適用性擔保，一概不承擔。在任何情況下，對於因使用本軟體所導致之任何直接、間接、附帶性、特殊性、懲罰性或衍生性損害（包括但不限於替代商品或服務之採購、無法使用、資料損失、利益損失或業務中斷），無論原因為何且無論基於契約、嚴格責任或侵權行為（包括過失等）之法理，基金會及貢獻者概不負責，即使獲知此類損害之可能性亦然。

DivX



經過認證的 DivX® 家庭劇院裝置已經過測試可進行高品質 DivX 家庭劇院視訊播放（包括 .avi、.divx）。看到 DivX 標誌時，即知您可自由播放最愛的視訊。
 DivX®, DivX Certified® 和相關標誌皆為 DivX, LLC 的商標，須經授權才可使用。
 本 DivX Certified® 裝置可播放最高 576p 的 DivX® Home Theater 影片檔（包括 .avi、.divx）。

從 www.divx.com 下載免費軟體、播放並串流數位影片。

AAC

AAC (Advanced Audio Coding, 進階音訊編碼) 是 MPEG-2 及 MPEG-4 使用的音訊壓縮技術標準。有多種應用程式可用來對 AAC 檔案進行編碼，但檔案格式與副檔名因用於編碼的應用程式而異。本機可播放用於 iTunes 編碼的 AAC 檔案。

WebLink

WebLink 是 Abalta Technologies, Inc. 的商標。

Waze

Waze 和 Waze 標誌為 Google LLC 的註冊商標。

Google, Google Play, Android

Google, Google Play, Android 皆為 Google LLC. 的商標。

Android Auto



Android Auto 為 Google LLC. 的商標。

有關連接 iPod 裝置的詳細資訊

- Pioneer 對於 iPod 資料遺失概不負責，即使資料於使用本產品時遺失亦然。請定期備份 iPod 資料。

- 請勿讓 iPod 長時間處於直射陽光下。長時間暴露在直射陽光下可能會導致 iPod 因高溫而故障。
- 請勿將 iPod 放在任何高溫位置。
- 開車時請牢牢固定 iPod。請勿讓 iPod 掉落在地板上，否則可能卡在煞車或油門踏板之下。
- 如需詳細資訊，請參閱 iPod 操作手冊。

iPhone、iPod 和 Lightning

Made for
iPhone | iPod

使用 Made for Apple 標誌表示配件設計為專門連接至標誌中標示的 Apple 產品，並經開發者認證符合 Apple 性能標準。Apple 對於本機之操作或遵循安全性及法規標準與否，一概不予負責。
請注意，使用此搭配 Apple 產品的配件可能會影響無線效能。
iPhone、iPod、iPod nano、iPod touch 和 Lightning 是 Apple Inc. 在美國與其他國家註冊的商標。

App Store

App Store 是 Apple Inc. 的服務標誌。

iOS

iOS 是 Cisco 在美國及其他國家持有商標權之商標。

iTunes

iTunes 為 Apple Inc. 在美國與其他國家註冊的商標。

Apple Music

Apple Music 為 Apple Inc. 在美國與其他國家註冊的商標。

Apple CarPlay



Apple CarPlay 是 Apple Inc. 的商標。
使用 Works with Apple 標誌表示配件設計為專門適用於標誌中標示的技術，並經開發者認證符合 Apple 性能標準。

Siri

透過麥克風配合使用 Siri。

相容的 iPod/iPhone 機型

- iPhone 7
- iPhone 7 Plus
- iPhone SE
- iPhone 6s
- iPhone 6s Plus
- iPhone 6
- iPhone 6 Plus
- iPhone 5s
- iPhone 5c
- iPhone 5
- iPhone 4s
- iPod touch (第六代)
- iPod touch (第五代)
- iPod nano* (第七代)

視 iPod/iPhone 機型而定，它可能不會與某些 AV 來源相容。有關 iPod/iPhone 與本產品之間的相容性資訊，請參閱我們網站上的資訊。

使用應用程式架構連線內容

重要事項

使用本產品存取應用程式架構連線內容服務的要求

- 適用於智慧型手機的 Pioneer 相容連線內容應用程式最新版本，可自服務供應商處下載至智慧型手機。
- 有效的內容服務供應商帳戶。
- 智慧型手機行動數據方案。
注意：若智慧型手機的行動數據方案未提供無限資料使用量，則電信業者將針對透過 3G、EDGE 及/或 LTE (4G) 網路存取應用程式架構連線內容收取額外費用。
- 透過 3G、EDGE、LTE (4G) 或 Wi-Fi 網路與國際網路連線。
- 連接 iPhone 與本產品的選購 Pioneer 轉接器纜線。

限制

- 使用者能否存取應用程式架構連線內容，將視手機可用性及/或 Wi-Fi 網路覆蓋範圍是否允許智慧型手機連線至國際網路而定。
- 服務可用性隨地區而異。如需更多資訊，請洽詢連線內容服務供應商。
- 本產品的連線內容存取功能如有變更，恕不另行通知。此功能可能受下列因素影響：與智慧型手機未來軟體版本的相容性問題；與智慧型手機連線內容應用程式未來版本的相容性問題；供應商變更或中斷連線內容應用程式或服務。
- Pioneer 對於因不正確或錯誤的應用程式架構內容導致的問題概不負責。
- 支援應用程式的內容及功能由 App 供應商負責。
- 在 WebLink、Apple CarPlay 和 Android Auto 中，駕駛時產品功能會受到限制，其中可使用的功能是由 App 供應商決定。
- WebLink、Apple CarPlay 和 Android Auto 功能的可用性是由 App 供應商決定，而非 Pioneer。

- WebLink、Apple CarPlay 和 Android Auto 允許存取列出項目以外的應用程式（駕駛時受限制），但可使用內容的範圍是由 App 供應商決定。

Spotify®



SPOTIFY 與 Spotify 標誌屬於 Spotify AB 的註冊商標。需要相容的行動數位裝置與 Premium 訂閱可使用的地方，請參閱 <https://www.spotify.com>。

有關觀看視訊的注意事項

請記住，若使用本系統從事商業或公開發映，可能會侵犯著作權法保護的版權。

有關觀看 DVD-Video 的注意事項

本項目使用的防拷技術受美國專利及其他 Rovi Corporation 的智慧財產權保護。禁止反向工程及反組譯。

有關使用 MP3 檔案的注意事項

本產品僅針對私人、非商業用途提供授權許可；除此之外，並未提供授權許可，或暗示任何使用者具有將本產品用於任何商業（即創造營收）即時廣播（地面、衛星、有線和/或任何其他媒體）、透過國際網路、內部網路和/或其他網路的廣播/串流，或其他電子內容傳播系統（如付費音訊或隨選音訊應用程式）之權利。此

類用途須另行授權許可。如需詳細資訊，請造訪
<http://www.mp3licensing.com>。

正確使用 LCD 螢幕

操作 LCD 螢幕

- 若將 LCD 螢幕長時間置於直射陽光下，螢幕會變得非常燙，導致 LCD 螢幕損壞。不使用本產品時，請盡可能避免讓本產品接觸直射陽光。
- LCD 螢幕應在規定的溫度範圍內使用。請參閱第 55 頁的規格。
- 請勿在高或低於工作溫度範圍的溫度之下使用 LCD 螢幕，因為 LCD 螢幕可能會無法正常運作並受損。
- LCD 螢幕露出，以提高其在車內的可見性。請勿用力擠壓，以免造成損壞。
- 請勿用力推按 LCD 螢幕，以免造成刮痕。
- 操作觸控面板功能時，切勿使用手指之外的任何物體觸碰 LCD 螢幕。LCD 螢幕容易刮傷。

液晶顯示 (LCD) 螢幕

- 若 LCD 螢幕靠近空調出風口，請勿使空調的出風方向對著液晶螢幕。暖氣的熱風會破壞 LCD 螢幕，而冷氣的冷風則會導致本產品內部形成溼氣，進而造成損壞。
- LCD 螢幕上可能會出現小黑點或白點（亮點）。這是 LCD 螢幕的特性所導致，並不代表故障。
- 若 LCD 螢幕受到陽光直射，會難以看清顯示的內容。
- 使用行動電話時，請讓行動電話天線與 LCD 螢幕保持距離，以免視訊因斑點、彩色條紋等出現而受到干擾。

保養 LCD 螢幕

- 清除 LCD 螢幕上的灰塵或進行清潔時，請先關閉本產品電源，再用柔軟的乾布擦拭。
- 擦拭 LCD 螢幕時，請小心勿刮傷表面。請勿使用刺激性或腐蝕性的化學清潔劑。

LED (發光二極體) 背光

- 發光二極體位於顯示幕內部，為 LCD 螢幕提供照明。
- 在低溫下使用 LED 背光可能會因為 LCD 螢幕特性而使影像延遲加劇及畫質降低。畫質會隨溫度增加而改善。
 - LED 背光的產品使用壽命超過 10 000 小時。但若在高溫下使用，使用壽命可能會縮短。
 - 如果 LED 背光的使用壽命結束，螢幕將變暗，且看不見影像。此時請洽詢經銷商或最近的 Pioneer 授權服務中心。

規格

一般

額定電源
14.4 V DC (允許 10.8 V 至 15.1 V)

接地系統
負極型

最大電流消耗
10.0 A

尺寸 (W × H × D):
機身 (尺寸):
178 公釐 × 100 公釐 × 164 公釐

前端部分:
171 公釐 × 97 公釐 × 3 公釐

重量
1.4 kg

顯示器

螢幕尺寸／畫面比例
6.78 吋寬 /16:9 (有效顯示面積 152.4 公釐 × 80.208 公釐)

像素
1 152 000 (2 400 × 480)

顯示方法

TPT 主動式矩陣驅動
色彩系統
PAL/NTSC/PAL-M/PAL-N/SECAM 相容
溫度範圍
-10 °C 至 +60 °C

音訊

最大輸出功率
• 50 W × 4
• 50 W × 2 聲道 /4 Ω + 70 W × 1 聲道 /2 Ω (適用重低音揚聲器)

連續輸出功率
22 W × 4 (50 Hz 至 15 kHz, 5 %THD,
4 Ω 負載, 雙聲道驅動)

負載阻抗
4 Ω (容許範圍 4 Ω 至 8 Ω [單聲道
為 2 Ω])

預先輸出輸出準 (最大): 4.0 V

等化器 (13 頻圖形等化器):
頻率
50 Hz/80 Hz/125 Hz/200 Hz/315
Hz/500 Hz/800 Hz/1.25 kHz/2 kHz/
3.15 kHz/5 kHz/8 kHz/12.5 kHz
增益 ±12 dB (2 dB/階)

<標準模式>
HPP
頻率
25 Hz/31.5 Hz/40 Hz/50 Hz/63 Hz/
80 Hz/100 Hz/125 Hz/160 Hz/200
Hz/250 Hz
斜率
-6 dB/oct, -12 dB/oct, -18 dB/
oct, -24 dB/oct, OFF

重低音揚聲器 /LPP
頻率
25 Hz/31.5 Hz/40 Hz/50 Hz/63 Hz/
80 Hz/100 Hz/125 Hz/160 Hz/200
Hz/250 Hz
斜率
-6 dB/oct, -12 dB/oct, -18 dB/
oct, -24 dB/oct, -30 dB/oct, -36
dB/oct, OFF

增益
+10 dB 至 -24 dB (1 dB/階)

相位 正相/反相

時序校準

0 至 140 階 (2.5 公分 / 階)
低音增強
增益 +12 dB 至 0 dB (2 dB/階)
揚聲器電平
+10 dB 至 -24 dB (1 dB/階)

<網路模式>

HPP (高頻):
頻率
1.25 kHz/1.6 kHz/2 kHz/2.5 kHz/
3.15 kHz/4 kHz/5 kHz/6.3 kHz/8
kHz/10 kHz/12.5 kHz
斜率
-6 dB/oct, -12 dB/oct, -18 dB/
oct, -24 dB/oct

HPP (中頻):
頻率
25 Hz/31.5 Hz/40 Hz/50 Hz/63 Hz/
80 Hz/100 Hz/125 Hz/160 Hz/200
Hz/250 Hz
斜率
-6 dB/oct, -12 dB/oct, -18 dB/
oct, -24 dB/oct, OFF

LPP (中頻):
頻率
1.25 kHz/1.6 kHz/2 kHz/2.5 kHz/
3.15 kHz/4 kHz/5 kHz/6.3 kHz/8
kHz/10 kHz/12.5 kHz
斜率
-6 dB/oct, -12 dB/oct, -18 dB/
oct, -24 dB/oct, OFF

重低音揚聲器
頻率
25 Hz/31.5 Hz/40 Hz/50 Hz/63 Hz/
80 Hz/100 Hz/125 Hz/160 Hz/200
Hz/250 Hz
斜率
-6 dB/oct, -12 dB/oct, -18 dB/
oct, -24 dB/oct, -30 dB/oct, -36
dB/oct, OFF

增益
+10 dB 至 -24 dB (1 dB/階)

相位 正相/反相

時序校準
0 至 140 階 (2.5 公分 / 階)

低音增強

增益 +12 dB 至 0 dB (2 dB/ 階)
揚聲器電平
+10 dB 至 -24 dB (1 dB/ 階)

DVD 光碟機

系統
DVD-V、VCD、CD、MP3、WMA、AAC、DivX、
MPEG 播放器
可用碟片
DVD-VIDEO、VIDEO-CD、CD、CD-R、CD-
RW、DVD-R、DVD-RW、DVD-R DL
區碼 3
訊號格式
取樣頻率
8 kHz/16 kHz/32 kHz/44.1 kHz/48
kHz
量化位元數
16 位元 /20 位元 /24 位元；線性
頻率響應
5 Hz 至 22 000 Hz (DVD, 取樣頻率為
48 kHz)
訊噪比
91 dB (1 kHz) (IHF-A 網路) (RCA 等
級)
輸出位準
視訊
1.0 V p-p/75 Ω (±0.2 V)
聲道數 2 (立體聲)
MP3 解碼格式
MPEG-1 & 2 & 2.5 Audio Layer 3
WMA 解碼格式
Ver. 7、7.1、8、9、9.1、9.2 (雙聲道
音訊) (Windows Media Player)
AAC 解碼格式
MPEG-4 AAC (僅限 iTunes 編碼):
.m4a (Ver. 12.5 及舊版)
DivX 解碼格式
Home Theater Ver. 3、4、5.2、6 (不
包括 ultra 及 HD):
.avi、.divx
MPEG 視訊解碼格式
MPEG-1、MPEG-2、MPEG-4 (第 2 部
分)、MS-MPEG-4 (ver. 3)

USB

USB 標準規格
USB1.1、USB 2.0 全速、USB 2.0 高速

最大電流供應 1.5 A
USB 類別
MSC (大量儲存類別)、MTP (媒體傳輸通
訊協定)
檔案系統 FAT16、FAT32、NTFS
<USB 音訊>
MP3 解碼格式
MPEG-1 & 2 & 2.5 Audio Layer 3
WMA 解碼格式
Ver. 7、7.1、8、9、10、11、12 (雙聲道
音訊) (Windows Media Player)
AAC 解碼格式
MPEG-4 AAC (僅限 iTunes 編碼)
(Ver. 12.5 及舊版)
FLAC 解碼格式
Ver. 1.3.0 (無損音訊轉碼器)
WAV 訊號格式 (僅限 MSC Mode):
線性 PCM
取樣頻率
線性 PCM
16 kHz/22.05 kHz/24 kHz/32 kHz/
44.1 kHz/48 kHz
<USB 影像>
JPEG 解碼格式 (僅限 MSC Mode):
.jpeg、.jpg、.jpe
像素取樣 4:2:2、4:2:0
解碼大小
最大: 8 192 (H) × 7 680 (W)
最小: 32 (H) × 32 (W)
PNG 解碼格式 (僅限 MSC Mode):
.png
解碼大小
最大: 720 (H) × 576 (W)
最小: 32 (H) × 32 (W)
BMP 解碼格式 (僅限 MSC Mode):
.bmp
解碼大小
最大: 1 920 (H) × 936 (W)
最小: 32 (H) × 32 (W)
<USB 視訊>
H. 264 視訊解碼格式
Base Line Profile、Main Profile、
High Profile
H. 263 視訊解碼格式
Base Line Profile 0/3

VC-1 視訊解碼格式
Simple Profile、Main Profile、
Advanced Profile
DivX
Home Theater
MPEG4 視訊解碼格式
Simple Profile、Advanced Simple
Profile
MPEG2 視訊解碼格式
Main Profile

Bluetooth

版本
Bluetooth 經過認證的 4.1
輸出功率
最大 +4 dBm (功率等級 2)
頻段
2 400 MHz 至 2 483.5 MHz

FM 調諧器

頻率範圍
87.5 MHz 至 108 MHz
有效靈敏度
12 dBf (1.1 μV/75 Ω, 單聲道,
S/N 30 dB)
訊噪比
72 dB (IEC-A 網路)

AM 調諧器

頻率範圍
530 kHz 至 1 640 kHz (10 kHz), 531
kHz 至 1 602 kHz (9 kHz)
可用靈敏度
28 μV (S/N 20 dB)
訊噪比
62 dB (IEC-A 網路)

註

為求改善, 規格與設計可能改變, 恕不另行通
知。

Isi

Terima kasih, Anda telah membeli produk Pioneer ini.

Bacalah petunjuk ini secara menyeluruh agar Anda mengetahui cara mengoperasikan model ini dengan baik. Setelah selesai membaca petunjuk ini, simpan dokumen ini di tempat yang aman sebagai referensi di waktu mendatang.

Penting

Layar yang ditampilkan di contoh mungkin berbeda dengan layar sebenarnya, yang mungkin diubah tanpa pemberitahuan demi peningkatan kinerja dan fungsinya.

■ Tindakan Pencegahan	3
■ Bagian dan kontrol	5
■ Pengoperasian dasar	7
■ Bluetooth.....	10
■ Sumber AV	15
■ Radio.....	17
■ Tuner TV	19
■ Disk	19
■ File terkompresi	22
■ iPod	26
■ WebLink™	28
■ Apple CarPlay™	29
■ Android Auto™	31
■ Spotify®	32
■ AUX	35
■ Input AV	36
■ Pengaturan.....	36
Menampilkan layar pengaturan.....	36
Pengaturan sistem	36
Pengaturan tema.....	40
Pengaturan audio.....	41

Pengaturan video	44
------------------------	----

■ Menu favorit.....	46
■ Fungsi lain	47
■ Sambungan	48
■ Pemasangan.....	52
■ Lampiran	54

Tindakan Pencegahan

PERHATIAN

Produk ini adalah produk laser Kelas 1 yang diklasifikasikan berdasarkan standar keselamatan, IEC 60825-1:2014.

PRODUK LASER KELAS 1

⚠ PERINGATAN

Slot dan bukaan di dalam kabinet disediakan sebagai ventilasi untuk memastikan produk dapat dioperasikan secara andal, dan melindunginya dari panas berlebih. Untuk mencegah bahaya kebakaran, bukaan tidak boleh disumbat atau ditutup dengan benda (seperti kertas, keset, atau kain).

⚠ PERHATIAN

Produk ini dievaluasi dalam kondisi iklim yang sedang dan tropis di dalam perangkat audio, video, atau elektronik serupa - Persyaratan keselamatan, IEC 60065.

Informasi keselamatan penting

⚠ PERINGATAN

- Jangan mencoba memasang atau memperbaiki produk ini sendiri. Pemasangan atau perbaikan produk ini oleh orang yang tidak memiliki keterampilan dan pengalaman dalam peralatan elektronik dan aksesoris kendaraan bermotor dapat berbahaya dan menimbulkan risiko terserum, cedera, atau bahaya lainnya.
 - Jangan sampai produk ini terkena cairan. Jika terkena cairan, dapat terjadi sengatan listrik. Kerusakan produk, munculnya asap, dan panas berlebih juga dapat terjadi sebagai akibat lain jika produk terkena cairan.
 - Jika ada cairan atau benda asing yang masuk ke dalam produk ini, parkir kendaraan Anda di lokasi yang aman, segera putar kunci kontak ke posisi off (ACC OFF), lalu hubungi pihak dealer atau Gerai Servis Pioneer resmi terdekat. Jangan gunakan produk ini dalam kondisi seperti itu karena dapat terjadi kebakaran, sengatan listrik, atau kegagalan lain karenanya.
 - Jika Anda melihat munculnya asap, bunyi atau bau yang tidak lazim dari produk ini, atau tanda-tanda abnormal lain pada layar LCD, putar kunci kontak ke posisi off, lalu hubungi pihak dealer atau Gerai Servis Pioneer resmi terdekat. Penggunaan produk dalam kondisi ini dapat merusak sistem secara permanen.
 - Jangan bongkar atau modifikasi produk ini, karena ada komponen bervoltase-tinggi di dalam produk yang dapat menyebabkan sengatan listrik. Pastikan Anda menghubungi dealer atau Gerai Servis Pioneer terdekat untuk melakukan pemeriksaan internal, penyetelan, atau perbaikan.
- Sebelum menggunakan produk ini, pastikan untuk membaca dan sepenuhnya memahami informasi keselamatan berikut ini:
- Jangan operasikan produk ini, semua aplikasi, atau opsi kamera belakang (jika Anda membelinya) bila hal itu mengalihkan perhatian sehingga Anda tidak dapat

mengoperasikan kendaraan dengan aman. Selalu patuhi aturan berkendara yang aman dan patuhi semua peraturan lalu-lintas yang ada. Jika Anda kesulitan mengoperasikan produk ini, pinggirkan kendaraan, parkir kendaraan di lokasi yang aman dan aktifkan rem parkir sebelum melakukan penyetelan yang diperlukan.

- Jangan sekali-kali mengatur volume produk ini begitu tinggi sehingga Anda tidak dapat mendengar lalu lintas di luar dan kendaraan darurat (msl. ambulans).
- Untuk meningkatkan keselamatan, fungsi-fungsi tertentu dinonaktifkan kecuali kendaraan dihentikan dan rem parkir diaktifkan.
- Simpan panduan ini di tempat yang mudah dijangkau sebagai referensi tentang prosedur pengoperasian dan informasi keselamatan.
- Jangan pasang produk di tempat yang mungkin (i) menghalangi penglihatan pengemudi, (ii) menghambat kinerja sistem operasi kendaraan atau fitur keselamatan, termasuk kantong udara atau tombol lampu hazard atau (iii) menghambat kemampuan pengemudi untuk mengoperasikan kendaraan dengan aman.
- Jangan lupa untuk selalu memakai sabuk pengaman saat mengoperasikan kendaraan. Jika Anda kecelakaan, cedera Anda bisa jauh lebih parah jika sabuk pengaman tidak dipakai dengan benar.
- Jangan sekali-kali menggunakan headphone saat sedang mengemudi.

Untuk memastikan keselamatan saat berkendara

⚠ PERINGATAN

- KABEL HIJAU MUDA DI KONEKTOR LISTRIK DIRANCANG UNTUK MENDETEKSI STATUS PARKIR DAN HARUS TERSAMBUNG KE SISI CATU DAYA PADA SWITCH REM PARKIR. PENYAMBUNGAN ATAU PENGGUNAAN KABEL SECARA KELIRU MUNGKIN MELANGGAR UNDANG-UNDANG YANG BERLAKU DAN DAPAT MENYEBABKAN CEDERA ATAU KERUSAKAN YANG PARAH.**
 - Jangan lakukan langkah apa pun yang dapat merusak atau menonaktifkan sistem interlock rem parkir yang terpasang agar Anda terlindung. Merusak atau menonaktifkan sistem interlock rem parkir dapat menyebabkan cedera parah atau kematian.**
 - Untuk menghindari risiko kerusakan dan cedera, serta potensi pelanggaran undang-undang yang berlaku, produk ini tidak ditujukan untuk digunakan dengan video yang dapat dilihat pengemudi.**
 - Di beberapa negara, menonton video di layar kendaraan meskipun oleh selain pengemudi mungkin melanggar hukum. Patuhi aturan tersebut di tempat yang memberlakukannya.
- Jika Anda mencoba menonton video saat sedang mengemudi, peringatan "**sangat tidak disarankan utk melihat ke suatu sumber video disaat mengemudi ketika mengendarai sangat dilarang**" akan muncul di layar. Untuk menonton video di layar, hentikan kendaraan di tempat yang aman dan aktifkan rem parkir. Terus injak pedal rem sebelum melepaskan rem parkir.

Saat menggunakan monitor yang tersambung dengan V OUT

Terminal output video (**V OUT**) ditujukan untuk menyambungkan monitor agar penumpang di tempat duduk belakang dapat menonton video.

PERINGATAN

JANGAN SEKALI-KALI memasang monitor belakang di lokasi yang memungkinkan pengemudi menonton gambar video saat sedang mengemudi.

Untuk menghindari habisnya daya aki

Pastikan Anda menyalakan mesin kendaraan saat sedang menggunakan produk ini. Bila produk digunakan tanpa menyalakan mesin kendaraan, daya aki dapat terkuras.

PERINGATAN

Jangan pasang produk ini di kendaraan yang tidak menyediakan kabel atau sirkuit ACC.

Kamera belakang

Dengan kamera belakang opsional, Anda dapat menggunakan produk ini untuk membantu memantau trailer, atau mundur di tempat parkir yang sempit.

PERINGATAN

- GAMBAR LAYAR MUNGKIN TERLIHAT TERBALIK.
- GUNAKAN INPUT SAJA UNTUK KAMERA BELAKANG GAMBAR TERBALIK ATAU GAMBAR CERMIN. PENGGUNAAN LAIN DAPAT MENYEBABKAN CEDERA ATAU KERUSAKAN.

PERHATIAN

Tujuan mode tampak belakang adalah membantu memantau trailer atau membantu saat mundur. Jangan gunakan fungsi ini untuk keperluan hiburan.

Menangani konektor USB

PERHATIAN

- Untuk mencegah hilangnya data dan kerusakan perangkat penyimpanan, jangan sekali-kali melepaskannya dari produk saat data sedang ditransfer.
- Pioneer tidak dapat menjamin kompatibilitas dengan semua perangkat penyimpanan massal USB dan tidak bertanggung jawab atas hilangnya data di pemutar media, iPhone, smartphone, atau perangkat lain saat sedang menggunakan produk ini.
- File tersebut mungkin tidak dapat dikenali dengan benar oleh produk ini jika perangkat USB yang dilepas secara tidak benar dari komputer tersambung.

Jika terjadi masalah

Jika produk ini gagal beroperasi dengan benar, hubungi dealer atau Gerai Servis Pioneer resmi terdekat.

Kunjungi situs web kami

Kunjungi kami di situs berikut ini:

Di Meksiko

<http://www.pioneer-mexico.com.mx/>

Di Singapura

<http://www.pioneer.com.sg/>

Di Malaysia

<http://www.pioneer.my/>

Di Thailand

<http://www.pioneer-thailand.com/>

Di Filipina

<http://www.pioneer.ph/>

Di Vietnam

<http://www.pioneer.vn/>

Di Indonesia

<http://www.pioneer.co.id/>

Di Australia

<http://www.pioneer.com.au/>

Di Israel

<http://www.pioneerisrael.co.il/>

Di Timur Tengah/Afrika

<http://www.pioneer-mea.com/en/>

Di Latin

<http://www.pioneer-latin.com/en/about-pioneer.html>

Di Hong Kong

<http://www.pioneerhongkong.com.hk/ct/index.php>

Di Taiwan

<http://www.pioneer-twn.com.tw/>

- Kami memberikan informasi terbaru tentang PIONEER CORPORATION di situs web kami.
- Pioneer secara berkala menyediakan pembaruan perangkat lunak untuk semakin meningkatkan kualitas produknya. Silakan periksa bagian dukungan di situs web Pioneer untuk mendapatkan semua pembaruan perangkat lunak yang tersedia.

Melindungi panel dan layar LCD

- Jangan sampai layar LCD terkena sinar matahari langsung saat produk ini sedang tidak digunakan. Kondisi ini bisa menyebabkan kerusakan layar LCD karena temperatur yang dihasilkan tinggi.
- Saat menggunakan ponsel, jauhkan antena ponsel dari layar LCD untuk mencegah gangguan video dalam bentuk spot, strip warna, dll.
- Untuk melindungi layar LCD dari kerusakan, pastikan untuk menyentuh tombol panel sentuh hanya dengan jari secara perlahan.



Catatan tentang memori internal

- Informasi ini akan dihapus dengan cara memutus sambungan kabel kuning dari baterai (atau melepas baterai itu sendiri).
- Beberapa pengaturan dan isi yang terekam tidak akan diatur ulang.

Tentang buku panduan ini

Buku panduan ini menggunakan diagram layar sebenarnya untuk menjelaskan pengoperasiannya. Namun, layar di beberapa unit mungkin tidak sama dengan yang ditampilkan di buku panduan ini, yang tergantung pada model yang digunakan.





Makna simbol yang digunakan di buku panduan ini

	Simbol ini menunjukkan arahan untuk menyentuh tombol lunak yang tepat di layar sentuh.
	Simbol ini menunjukkan arahan untuk menyentuh terus tombol lunak yang tepat di layar sentuh.

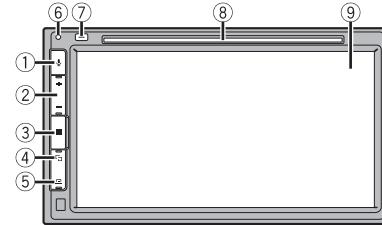
Bagian dan kontrol

Unit utama



①		Tekan untuk mengaktifkan mode pengenalan suara seperti Siri atau iPhone tersambung ke unit melalui Bluetooth atau USB.
②	VOL (+/-)	
③		Tekan untuk menampilkan layar menu atas. Tekan dan tahan untuk mematikannya. Untuk kembali menyalakannya, tekan sembarang tombol.
④		Tekan untuk beralih antara layar Aplikasi dan layar pengoperasian AV. Tekan dan tahan untuk mematikan monitor.
⑤		Tekan untuk menampilkan bilah menu (halaman 8). Tekan dan tahan untuk menonaktifkan atau mengaktifkan suara.
⑥	RESET	Tekan untuk mengatur ulang mikroprosesor (halaman 7).
⑦		Tekan untuk mengeluarkan disk.
⑧	Slot pemuaian disk	Lihat Memasukkan dan mengeluarkan disk (halaman 19).
⑨	Layar LCD	

Remote control

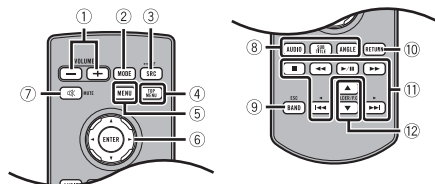

①	Volume (+/-)	
②	MODE	Tekan untuk beralih antara layar Aplikasi dan layar pengoperasian AV. Tekan dan tahan untuk mematikan monitor.
③	SRC	Tekan untuk beralih antar semua sumber yang tersedia. Tekan dan tahan untuk mematikan sumber.
④	TOP MENU	Tekan untuk kembali ke menu atas selama pemutaran DVD.
⑤	MENU	Menampilkan menu DVD selama pemutaran DVD.
⑥	Thumb pad	Gunakan untuk memilih menu di menu DVD.
⑦	MUTE	
⑧	AUDIO SUBTITLE ANGLE	Tekan untuk mengubah bahasa audio, bahasa subtitle, atau sudut tonton selama pemutaran DVD.
⑨	BAND/ESC	Tekan untuk memilih tuner band saat tuner dipilih sebagai salah satu sumber. Tekan untuk beralih antara jenis file media saat memutar jenis data berikut ini: <ul style="list-style-type: none"> • Disk • USB
⑩	RETURN	Tekan untuk kembali ke titik yang ditentukan dan mulai memutar dari sana.
⑪	▶/	Tekan untuk menunda atau melanjutkan pemutaran atau memutarnya dari awal jika opsi melanjutkan dimatikan.
	◀◀ atau ▶▶	Untuk audio: Tekan dan tahan untuk mundur atau maju dengan cepat. Untuk video: Tekan untuk mundur atau maju dengan cepat.
	◀◀◀ atau ▶▶▶	Tekan untuk kembali ke track (bab) sebelumnya atau menuju track (bab) selanjutnya. Tekan untuk menjawab atau mengakhiri panggilan.
■		Tekan untuk menghentikan pemutaran. Jika Anda melanjutkan pemutaran, pemutaran akan dimulai dari titik penghentian sebelumnya. Tekan tombol lagi untuk menghentikan pemutaran sepenuhnya.

⑫	FOLDER/P.CH	Tekan untuk memilih judul atau folder selanjutnya atau sebelumnya. Tekan untuk memunculkan frekuensi stasiun radio yang ditautkan ke tombol saluran preset. Tekan untuk menjawab atau mengakhiri panggilan.
---	-------------	-------------------------------------------------------------------------------------------------------------------------------------------------------------------------------------------------------------

Pengoperasian dasar

Mengatur ulang mikroprosesor

⚠ PERHATIAN

- Menekan tombol RESET akan mengatur ulang pengaturan dan konten yang sudah terekam ke pengaturan pabrik.
 - Jangan lakukan operasi ini jika salah satu perangkat tersambung ke produk ini.
 - Beberapa pengaturan dan isi yang terekam tidak akan diatur ulang.
- Mikroprosesor harus diatur ulang di dalam kondisi berikut ini:
 - Sebelum menggunakan produk ini untuk pertama kalinya setelah pemasangan.
 - Jika produk ini gagal beroperasi dengan baik.
 - Jika pengoperasian sistem tampaknya bermasalah.

- 1 Putar kunci kontak ke posisi OFF.
- 2 Tekan RESET dengan ujung pena atau alat lain yang berujung lancip.
Pengaturan dan konten terekam diatur ulang ke pengaturan pabrik.

Menyiapkan remote control

Lepaskan lembar insulasi sebelum menggunakannya.



Cara mengganti baterai

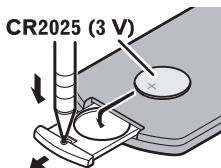

Masukkan baterai CR2025 (3 V) dengan menempatkan kutub plus (+) dan minus (-) secara benar.

⚠ PERINGATAN

- Jangan menelan baterai, Bahaya Luka Bakar Kimiawi. (Remote control disertakan) Produk ini berisi baterai sel koin/kancing. Jika baterai sel koin/kancing tertelan, hal itu dapat menyebabkan luka bakar internal yang parah dalam waktu 2 jam saja dan dapat menyebabkan kematian. Jauhkan baterai baru dan bekas dari jangkauan anak-anak.

Jika kompartemen baterai tidak tertutup dengan kencang, hentikan penggunaan produk dan jauhkan dari jangkauan anak-anak.

Jika Anda menduga baterai mungkin telah tertelan atau masuk ke dalam bagian tubuh mana saja, segera cari bantuan medis.

- Baterai (unit baterai atau baterai yang terpasang) tidak boleh terpapar panas berlebih seperti sinar matahari, api, atau sumber panas serupa.

⚠ PERHATIAN

- Lepaskan baterai jika remote control tidak akan digunakan selama sebulan atau lebih.
- Ada risiko ledakan jika baterai dipasang secara keliru. Ganti hanya dengan jenis yang sama atau setara.
- Jangan tangani baterai dengan alat yang terbuat dari logam.
- Jangan simpan baterai bersama dengan alat yang terbuat dari logam.
- Jika baterai bocor, seka remote control sampai betul-betul bersih dan pasang baterai baru.
- Saat membuang baterai bekas, patuhilah peraturan pemerintah atau aturan lembaga publik lingkungan yang berlaku di negara/area Anda.

Menggunakan remote control

Arahkan remote control ke panel depan untuk mengoperasikannya.

CATATAN

Remote control mungkin tidak berfungsi dengan baik jika terkena sinar matahari langsung.

🔄 Penting

- Jangan simpan remote control di tempat yang temperturnya tinggi atau terkena sinar matahari langsung.
- Jangan sampai remote control jatuh ke lantai, yang mungkin menghambat pengoperasian pedal rem atau pedal gas.

Menyalakan unit

- 1 Starter mesin untuk menyalakan sistem.
Layar [Pilih Bahasa Program] muncul.

CATATAN

Jika dinyalakan untuk kedua kalinya, layar yang ditampilkan akan berbeda yang tergantung pada kondisi sebelumnya.

- 2 Sentuh bahasanya.
- 3 Sentuh .
Layar [Pengaturan Mode Speaker] muncul.

- 4 Sentuh mode speaker.

[Mode Standar]

Sistem 4-speaker dengan speaker depan dan belakang, atau sistem 6-speaker dengan speaker depan dan belakang serta subwoofer.

[Mode Jaringan]

Sistem 3-way dengan speaker high range, speaker middle range, dan subwoofer (speaker low range) untuk melakukan reproduksi frekuensi (band) tinggi, sedang, dan rendah.

⚠ PERINGATAN

Jangan gunakan unit dalam Mode Standar jika sistem speaker untuk Mode Jaringan 3-way tersambung ke unit. Tindakan ini dapat merusak speaker.

5 Sentuh [OK].

Layar Penafian Hukum Awal muncul.

6 Sentuh [OK].

Layar menu atas muncul.

CATATAN

Begitu mode speaker ditetapkan, pengaturan tidak dapat diubah kecuali pengaturan produk ini dipulihkan ke pengaturan default. Pulihkan pengaturan default untuk mengubah pengaturan mode speaker (halaman 47).

Mengubah mode speaker

Untuk mengubah mode speaker, Anda perlu memulihkan produk ini ke pengaturan default.

1 Pulihkan pengaturan default (halaman 47).

Menggunakan panel sentuh

Anda dapat mengoperasikan produk ini dengan menyentuh tombol di layar secara langsung dengan jari.

CATATAN

Untuk melindungi layar LCD dari kerusakan, pastikan untuk menyentuh layar hanya dengan jari secara perlahan.

Tombol panel sentuh biasa

⏪: Kembali ke layar sebelumnya.

✕: Menutup layar.

Mengoperasikan layar daftar

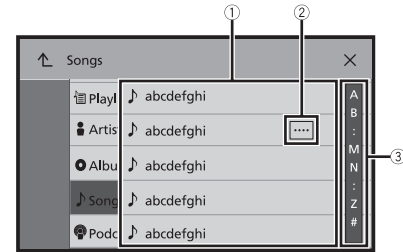

① Dengan menyentuh salah satu item di daftar, Anda dapat mempersempit opsi ini dan berlanjut ke operasi berikutnya.

② Muncul ketika tidak semua karakter dapat ditampilkan di area tampilan. Jika Anda menyentuh tombol tersebut, karakter sisanya akan bergerak untuk ditampilkan.

CATATAN

Fungsi ini tersedia hanya jika Anda menghentikan kendaraan di tempat yang aman dan mengaktifkan rem parkir.

③ Muncul jika item tidak dapat ditampilkan di satu halaman. Seret bilah samping, bilah pencarian awal, atau daftar untuk menampilkan item yang tersembunyi.

Mengoperasikan bilah waktu

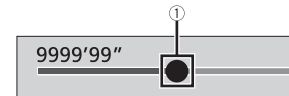

① Anda dapat mengubah titik pemutaran dengan menyeret tombol. Waktu pemutaran yang sesuai dengan posisi tombol ditampilkan saat tombol diseret.

Mengoperasikan bilah menu

1 Tekan .

Bilah menu muncul di layar.

CATATAN

Ketersediaan bilah menu mungkin bervariasi, tergantung pada sumber pengaktifannya.







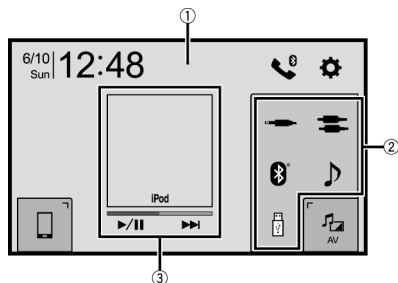

	Mengalihkan durasi dimmer (peredup) berdasarkan siang atau malam.
	Beralih antara pemutaran dan penjedaan.
	Melompati file ke arah maju atau mundur.
	Melakukan pemutaran mundur cepat atau maju cepat.
	Menampilkan layar menu pengaturan (halaman 36).
	Menutup bilah menu.



Layar menu atas



①	<p>Mengalihkan tata letak layar menu atas.</p> <p>1 Sentuh dan tahan [AV]. ☰ muncul di atas layar.</p> <p>2 Sentuh ☰. Jika Anda telah mengalihkan tata letak tersebut, tekan [☰].</p>
②	<p>Ikon sumber favorit</p> <p>TIPS</p> <p>Jika Anda memilih [Power OFF], Anda dapat menonaktifkan hampir semua fungsi.</p> <ul style="list-style-type: none"> • Panggilan masuk diterima (hanya untuk menelepon dengan hands-free melalui Bluetooth). • Gambar kamera belakang dimasukkan jika kendaraan mundur. • Tombol di unit ini ditekan. • Kunci kontak dimatikan (ACC OFF), lalu dinyalakan (ACC ON).
③	<p>Area operasi AV</p> <p>Menampilkan sumber saat ini. Sentuh untuk masuk ke sumber yang ditampilkan.</p> <p>TIPS</p> <ul style="list-style-type: none"> • Jika ikon kontrol ditampilkan di bawah tombol, Anda dapat mengontrol operasi yang ditampilkan. • Anda juga dapat memilih untuk menampilkan/menyembunyikan karya seni menggunakan prosedur di bawah ini. <p>1 Sentuh dan tahan [AV]. ⊗ atau ⊕ muncul pada area operasi AV.</p> <p>2 Sentuh ⊗ atau ⊕. Jika Anda selesai mengganti pengaturan tampilan/sembunyikan karya seni, tekan [☰].</p>
	Mengatur waktu dan tanggal (halaman 47)
	Pengaturan (halaman 36) dan Menu favorit (halaman 46)





	<p>Kunci perangkat yang tersambung Menampilkan perangkat yang tersambung. Mengalihkan sumber atau aplikasi dengan perangkat yang tersambung seperti WeLink, Apple CarPlay, dan Android Auto.</p> <p>TIPS Jika perangkat dengan aplikasi yang kompatibel tersambung, tombol aplikasi favorit akan muncul. Begitu tombol muncul, Anda dapat menyesuaikan rentang area tombol aplikasi favorit dengan langkah-langkah berikut ini.</p> <ol style="list-style-type: none"> 1 Sentuh dan tahan . 2 Seret  ke posisi yang diinginkan. Jika Anda telah selesai menyesuaikan, tekan . <p>CATATAN Fungsi ini tersedia hanya jika Anda menghentikan kendaraan di tempat yang aman dan mengaktifkan rem parkir.</p>
	<p>Sumber AV (halaman 15)</p>
	<p>Menelepon dengan hands-free (halaman 11)</p>

TIPS

Jika Anda menghubungkan sistem navigasi eksternal ke unit ini, maka  akan muncul. Sentuh  untuk memulai sistem navigasi tersebut.

Bluetooth

Sambungan Bluetooth

- 1 **Nyalakan fungsi Bluetooth di perangkat.**
- 2 Tekan .
- 3 Sentuh  lalu . Layar Bluetooth muncul.
- 4 Sentuh [Koneksi].
- 5 Sentuh . Unit mulai mencari perangkat yang tersedia, lalu menampilkannya di daftar perangkat.
- 6 **Sentuh nama perangkat Bluetooth.**
Setelah perangkat berhasil didaftarkan, sambungan Bluetooth dibuat oleh sistem. Begitu tersambung, nama perangkat ditampilkan di daftar.

CATATAN-CATATAN

- Jika lima perangkat sudah dipasang, [Memori penuh] akan ditampilkan. Hapus perangkat yang terpasang terlebih dahulu (halaman 11).
- Jika perangkat Anda mendukung SSP (Secure Simple Pairing), angka enam digit muncul di monitor produk ini. Sentuh [Ya] untuk memasangkan perangkat.
- Jika Anda mencoba menyambungkan ponsel yang tidak tersambung sementara sudah ada dua ponsel yang tersambung, sambungan salah satu dari dua ponsel yang tersambung pertama akan terputus dan ponsel yang tidak tersambung tersebut akan disambungkan sebagai gantinya.

TIPS



- Sambungan Bluetooth juga dapat dilakukan dengan mendeteksi produk ini dari perangkat Bluetooth. Sebelum mendaftarkan, pastikan [Visibilitas] di menu [Bluetooth] diatur ke [Hidup] (halaman 11). Untuk informasi selengkapnya tentang pengoperasian perangkat Bluetooth, lihat petunjuk pengoperasian yang disertakan dengan perangkat Bluetooth.
- Dua ponsel dapat disambungkan ke produk ini pada saat bersamaan (halaman 11).

Pengaturan Bluetooth

- 1 Tekan .
- 2 Sentuh  lalu .

PERHATIAN

Jangan sekali-kali mematikan produk dan memutus sambungan perangkat sementara operasi pengaturan Bluetooth sedang diproses.

Item Menu	Deskripsi
[Koneksi]	<p>Menyambungkan, memutus sambungan, atau menghapus perangkat Bluetooth yang terdaftar secara manual. Sentuh  untuk menghapus perangkat yang terdaftar. Untuk menyambungkan perangkat Bluetooth yang tersambung secara manual, sentuh nama perangkat tersebut. Untuk memutuskan sambungan perangkat, sentuh nama perangkat yang tersambung di daftar ini.</p> <p>CATATAN</p> <p>Sambungkan perangkat Bluetooth secara manual dalam kasus-kasus berikut ini:</p> <ul style="list-style-type: none">• Dua perangkat Bluetooth atau lebih terdaftar, dan Anda ingin secara manual memilih perangkat yang akan digunakan.• Anda ingin menyambungkan ulang perangkat Bluetooth yang terputus.• Penyambungan tidak dapat dilakukan secara otomatis karena beberapa alasan.
[Koneksi Otomatis] [Hidup] [Mati]	<p>Pilih [Hidup] untuk menyambungkan perangkat Bluetooth yang tersambung terakhir secara otomatis.</p> <p>CATATAN</p> <p>Jika dua perangkat Bluetooth tersambung terakhir kali, kedua perangkat akan tersambung ke produk ini secara otomatis sesuai dengan urutan pendaftaran di daftar perangkat.</p>
[Visibilitas] [Hidup] [Mati]	<p>Pilih [Hidup] untuk menampilkan produk ini ke perangkat lain.</p>
[Masukan kode PIN]	<p>Ubah kode PIN untuk penyambungan Bluetooth. Kode PIN default adalah "0000".</p> <ol style="list-style-type: none">1 Sentuh [0] hingga [9] untuk memasukkan kode pin (hingga 8 digit).2 Sentuh .
[Perangkat Info]	<p>Menampilkan nama perangkat dan alamat produk ini.</p>
[Hapus Memori Bluetooth]	<p>Sentuh [Hapus] lalu [OK] untuk mengosongkan memori Bluetooth.</p>

Mengalihkan perangkat Bluetooth yang tersambung

Setelah mendaftarkan dan menyambungkan perangkat Bluetooth ke produk ini, Anda dapat beralih antar perangkat dengan tombol alihkan perangkat dalam fungsi ponsel dan beberapa sumber audio.

- Anda dapat mendaftarkan hingga lima perangkat Bluetooth di produk ini (halaman 10).
- Anda dapat menyambungkan salah satu perangkat yang terdaftar ke produk ini. Dalam kasus saat perangkat yang terdaftar dilengkapi fungsi telepon, sejumlah dua perangkat dapat disambungkan sekaligus saat menggunakan fungsi telepon. Jika dua dari lima perangkat yang terdaftar sudah tersambung, Anda dapat menyambungkan perangkat ketiga yang tersisa untuk menggunakan fungsi audio hanya dari tombol alihkan perangkat pada layar sumber audio.
- Ikon untuk ponsel yang sedang digunakan ditampilkan di layar menu Telepon. Jika Anda menyambungkan dua ponsel ke produk ini secara bersamaan, Anda dapat beralih antara ponsel tersebut dengan tombol alihkan perangkat. Isi menu ponsel terekam untuk tiap ponsel yang tersambung (halaman 11).
- Tombol alihkan perangkat akan muncul untuk beberapa sumber audio. Sumber audio mungkin otomatis dialihkan ke sumber lain, yang tergantung pada perangkat yang dipilih.



Menelepon dengan hands-free

Untuk menggunakan fungsi ini, Anda perlu menyambungkan ponsel ke produk ini melalui Bluetooth sebelumnya (halaman 10).





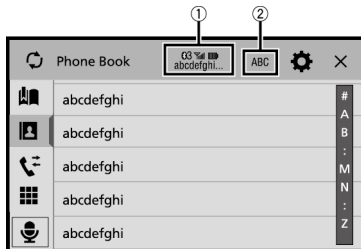

PERHATIAN

Demi keselamatan, hindari berbicara di ponsel semaksimal mungkin saat sedang mengemudi.

Melakukan panggilan telepon

- 1 Tekan .
- 2 Sentuh .
Layar menu ponsel muncul.
- 3 Sentuh salah satu ikon panggilan di layar menu telepon.



①	<p>Item berikut ini ditampilkan.</p> <ul style="list-style-type: none"> • Nama ponsel saat ini • Daftar jumlah ponsel saat ini • Status penerimaan ponsel saat ini • Status baterai ponsel saat ini <p>TIPS</p> <p>Jika Anda menyambungkan dua ponsel ke produk ini secara bersamaan, Anda dapat beralih antara ponsel tersebut dengan tombol alihkan perangkat.</p>
②	<p>Mengalihkan bahasa pencarian ke bahasa Inggris atau bahasa sistem.</p> <p>CATATAN</p> <p>Opsi ini mungkin tidak muncul, tergantung pada pengaturan bahasa sistem.</p>
	<p>Menyinkronkan kontak di buku telepon produk ini dengan kontak di ponsel secara manual.</p>
	<p>Menggunakan daftar panggilan preset (halaman 12)</p>
	<p>Menggunakan buku telepon</p> <p>Pilih salah satu kontak dari buku telepon. Sentuh nama yang diinginkan di daftar, lalu pilih nomor telepon.</p> <p>TIPS</p> <ul style="list-style-type: none"> • Kontak di ponsel Anda akan otomatis ditransfer ke produk ini. • Perbarui buku telepon secara manual. <p>CATATAN-CATATAN</p> <ul style="list-style-type: none"> • [Visibilitas] pada layar [Bluetooth] harus aktif (halaman 11). • Jika dua ponsel otomatis tersambung ke produk ini dengan fungsi penyambungan otomatis pada perangkat Bluetooth, buku telepon ponsel kedua akan ditampilkan.
	<p>Menggunakan riwayat panggilan</p> <p>Melakukan panggilan dari panggilan yang diterima , panggilan yang dilakukan , atau panggilan yang tidak terjawab .</p>



Input nomor telepon langsung
Sentuh tombol angka untuk memasukkan nomor telepon, lalu sentuh  untuk menelepon.

► Untuk mengakhiri panggilan

1 Sentuh .

Menggunakan daftar panggilan preset

► Mendaftarkan nomor telepon

Anda dapat dengan mudah menyimpan hingga enam nomor telepon perangkat sebagai preset.

1 Tekan .

2 Sentuh .

3 Sentuh  atau .

Pada layar [Buku Telepon], sentuh nama yang diinginkan untuk menampilkan nomor telepon kontak.

4 Sentuh .

► Menelepon dari daftar panggilan preset

1 Sentuh .

2 Sentuh entri yang diinginkan di daftar untuk melakukan panggilan.
Layar panggilan muncul dan panggilan keluar dimulai.

► Menghapus nomor telepon

1 Tekan .



2 Sentuh .

3 Sentuh .



4 Sentuh .

5 Sentuh [Ya].

Menerima panggilan telepon

1 Sentuh  untuk menjawab panggilan.
Sentuh  untuk mengakhiri panggilan.

TIPS

- Sentuh  sambil meminta panggilan menunggu untuk beralih ke orang yang berbicara.
- Sentuh  sambil meminta panggilan menunggu untuk menolak panggilan.

CATATAN

Saat dua telepon tersambung sekaligus, sementara panggilan masuk diterima di telepon kedua saat Anda berbicara pada telepon pertama, layar konfirmasi panggilan keluar untuk telepon kedua akan ditampilkan.

Fungsi pengenalan suara (untuk iPhone)

Dengan menyambungkan iPhone ke produk ini, Anda dapat menggunakan fungsi pengenalan suara (Siri Eyes Free Mode) pada produk ini.

CATATAN-CATATAN

- Jika iPhone digunakan, Siri Eyes Free Mode tersedia dengan produk ini.
- Dalam bab ini, iPhone dan iPod touch akan disebut sebagai "iPhone".



1 Tekan .

2 Sentuh .

3 Sentuh .

Fungsi pengenalan suara akan dimulai dan layar kontrol suara akan muncul.

TIPS

- Anda juga dapat meluncurkan fungsi pengenalan suara dengan menekan tombol .
- Jika dua ponsel otomatis tersambung ke produk ini dengan fungsi sambungkan otomatis perangkat Bluetooth, fungsi pengenalan suara (Siri Eyes Free Mode) akan diaktifkan pada telepon kedua.
- Jika Anda ingin menggunakan fungsi pengenalan suara (Siri Eyes Free Mode) pada iPhone lain yang tersambung, sentuh  dengan angka ke iPhone satunya. iPhone yang Anda gunakan sebagai tujuan peralihan akan diatur sebagai perangkat saat ini.

Meminimalkan layar konfirmasi telepon

1 Sentuh .

TIPS

Untuk menampilkan layar konfirmasi panggilan kembali, sentuh  pada layar menu atas (halaman 9).

CATATAN-CATATAN

- Layar konfirmasi telepon tidak dapat diminimalkan pada layar operasi AV.
- Sumber AV tidak dapat dipilih meskipun layar konfirmasi telepon diminimalkan saat berbicara di ponsel atau menerima panggilan masuk.

Pengaturan ponsel

1 Tekan .

2 Sentuh  lalu .

Item Menu	Deskripsi
[Jawab Otomatis] [Hidup] [Mati]	Pilih [Hidup] untuk otomatis menjawab panggilan masuk.
[Nada Dering] [Hidup] [Mati]	Pilih [Hidup] jika nada dering tidak terdengar dari speaker mobil.
[Balik Nama]	Pilih [Ya] untuk mengubah urutan nama depan dan nama belakang di buku telepon.

Mengatur mode pribadi

Selama percakapan, Anda dapat beralih ke mode pribadi (berbicara langsung di ponsel).

1 Sentuh  atau  untuk mengaktifkan atau menonaktifkan mode pribadi.

CATATAN-CATATAN

- Jika dua ponsel tersambung ke produk ini dan ponsel pertama diatur ke mode pribadi, Anda dapat menerima panggilan masuk pada telepon kedua sambil terus mempertahankan aktivitas panggilan yang berlangsung pada ponsel pertama.
- Jika dua ponsel tersambung ke produk ini dan mode pribadi ponsel pertama dinonaktifkan, sementara panggilan masuk pada ponsel kedua dijawab saat panggilan berlangsung pada ponsel pertama atau saat menelepon atau menerima telepon pada ponsel pertama, maka panggilan yang sedang berlangsung, upaya menelepon, atau penerimaan telepon pada ponsel pertama diakhiri.

Menyetel volume yang didengar pihak lain

Produk ini dapat disetel sesuai volume dengan pihak lain.

1 Sentuh  untuk beralih antar tiga level volume.

Catatan tentang menelepon secara hands-free

> Catatan umum

- Sambungan ke semua ponsel yang menggunakan teknologi nirkabel Bluetooth tidak dijamin.
- Jarak garis pandang antara produk ini dan ponsel Anda haruslah 10 meter atau kurang saat mengirimkan dan menerima suara dan data melalui teknologi Bluetooth.
- Pada beberapa ponsel, bunyi dering mungkin tidak dikeluarkan dari speaker.
- Jika mode pribadi dipilih pada ponsel, telepon dengan hands-free mungkin dinonaktifkan.

► Pendaftaran dan penyambungan

- Pengoperasian ponsel bervariasi, yang tergantung pada jenis ponselnya. Baca buku panduan penggunaan yang disertakan dengan ponsel untuk mendapatkan petunjuk detailnya.
- Jika transfer buku telepon tidak berhasil, putuskan sambungan ponsel lalu pasangkan lagi dari ponsel ke produk ini.

► Menelepon dan menerima telepon

- Anda mungkin mendengar suara bising dalam situasi berikut ini:
 - Saat Anda menjawab telepon dengan tombol pada ponsel.
 - Jika orang yang berbicara di ponsel satunya menutup telepon.
- Jika orang di ujung telepon satunya tidak dapat mendengarkan percakapan karena gema, kurangi level volume untuk aktivitas menelepon dengan hands-free.
- Pada beberapa ponsel, meskipun setelah Anda menekan tombol terima pada ponsel saat ada panggilan masuk, menelepon dengan hands-free mungkin tidak dapat dilakukan.
- Nama yang terdaftar akan muncul jika nomor ponsel sudah terdaftar di buku telepon. Jika nomor telepon yang sama didaftarkan dengan nama berbeda, hanya nomor telepon yang akan ditampilkan.

► Riwayat nomor telepon masuk dan keluar

- Anda tidak dapat menelepon entri yang penggunaannya tidak dikenal (tidak ada nomor teleponnya) di riwayat panggilan telepon yang diterima.
- Jika panggilan dilakukan dengan mengoperasikan ponsel, tidak ada data riwayat yang akan tercatat di produk ini.

► Transfer buku telepon

- Jika ada lebih dari 1.000 entri buku telepon di ponsel, mungkin tidak semua entri terunduh sepenuhnya.
- Tergantung ponselnya, produk ini mungkin tidak menampilkan buku telepon dengan benar.
- Jika buku telepon di ponsel berisi data gambar, buku telepon mungkin tidak ditransfer dengan benar.
- Tergantung ponselnya, transfer buku telepon mungkin tidak tersedia.

Audio Bluetooth

Sebelum menggunakan pemutar audio Bluetooth, daftarkan lalu sambungkan perangkat ke produk ini (halaman 10).

CATATAN-CATATAN

- Tergantung pada pemutar audio Bluetooth yang tersambung ke produk ini, pengoperasian yang tersedia pada produk ini mungkin terbatas ke dua level berikut ini:
 - A2DP (Advanced Audio Distribution Profile): Hanya dapat memutar lagu di pemutar audio.
 - A2DP dan AVRCP (Audio/Video Remote Control Profile): Dapat memutar, menjeda, memilih lagu, dll.

- Tergantung pada perangkat Bluetooth yang tersambung ke produk ini, operasi yang tersedia pada produk ini mungkin terbatas atau berbeda dari deskripsi di buku panduan ini.
- Saat mendengarkan lagu di perangkat Bluetooth Anda, hindari pengoperasian fungsi telepon semaksimal mungkin. Jika Anda mencoba mengoperasikan telepon, sinyal mungkin menyebabkan bunyi bising pada lagu yang diputar.
- Saat berbicara dengan Bluetooth yang tersambung ke produk ini melalui Bluetooth, hal itu dapat menjeda pemutaran.

1 Tekan .

2 Sentuh  lalu .

Layar pengaturan sistem muncul.

3 Sentuh [Pengaturan sumber AV].

4 Pastikan [Bluetooth Audio] menyala.

5 Tekan .

6 Sentuh .

Layar sumber AV muncul.

7 Sentuh [Bluetooth Audio].

Layar pemutaran audio Bluetooth muncul.

Pengoperasian dasar

Layar pemutaran audio Bluetooth













①

Indikator nomor track



Beralih antara pemutaran dan penjedaan.

	<p>Melompati file ke arah maju atau mundur.</p> <ul style="list-style-type: none"> Dengan menekan  lalu menyentuh  atau , Anda juga dapat melompati file ke arah maju atau mundur. Dengan menekan  lalu menyentuh dan menahan  atau , Anda juga dapat melakukan pemutaran mundur cepat atau maju cepat.
	<p>Mengatur rentang pemutaran berulang.</p>
	<p>Memutar file secara acak.</p>
	<p>Memilih file atau folder dari daftar untuk memutarinya.</p> <p>CATATAN Fungsi ini hanya tersedia jika versi AVRCP perangkat Bluetooth adalah 1.4 atau lebih tinggi.</p>
	<p>Beralih antar perangkat Bluetooth saat perangkat ini tersambung ke produk ini melalui Bluetooth (halaman 11).</p>

Sumber AV

Sumber AV yang didukung

Anda dapat memutar atau menggunakan sumber berikut dengan produk ini.

- Radio
- CD
- Disk (file audio atau video yang terkompresi di disk)
- DVD-Video
- USB

Sumber berikut ini dapat diputar atau digunakan dengan menyambungkan perangkat tambahan.

- iPod
- Spotify®
- Audio Bluetooth®
- TV
- Input AV (AV)
- AUX

Menampilkan layar pengoperasian AV

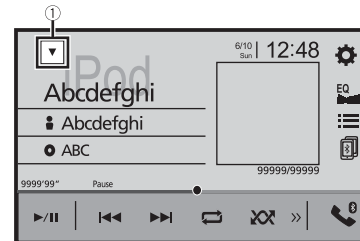

- 1 Tekan  lalu sentuh tombol pengoperasian AV. Layar pengoperasian AV muncul.





<p>①</p>	<p>Menampilkan daftar sumber.</p>
	<p>Memilih atau menyesuaikan kurva equalizer (halaman 41).</p>

Memilih suatu sumber

Sumber pada layar pemilihan sumber AV

- 1 Tekan  lalu sentuh .
- 2 Sentuh ikon sumber.
Saat Anda memilih [Source OFF], sumber AV dinonaktifkan.

Sumber pada daftar sumber



- 1 Tekan  lalu sentuh tombol pengoperasian AV.
- 2 Sentuh .
- 3 Sentuh tombol sumber.
Saat Anda memilih [Source OFF], sumber AV dinonaktifkan.

Mengubah urutan tampilan sumber



CATATAN

Fungsi ini tersedia hanya jika Anda menghentikan kendaraan di tempat yang aman dan mengaktifkan rem parkir.

Mengubah urutan tampilan ikon sumber

- 1 Tekan  lalu sentuh .
- 2 Sentuh dan tahan ikon sumber, lalu seret ikon ke posisi yang diinginkan.





Mengubah urutan tampilan tombol sumber

- 1 Tekan  lalu sentuh tombol pengoperasian AV.
- 2 Sentuh .
- 3 Sentuh .
- 4 Seret tombol sumber ke posisi yang diinginkan.

Menyetel rentang area ikon sumber favorit

CATATAN

Fungsi ini tersedia hanya jika Anda menghentikan kendaraan di tempat yang aman dan mengaktifkan rem parkir.

- 1 Tekan .
- 2 Sentuh dan tahan .
- 3 Seret  ke posisi yang diinginkan.
Jika Anda telah selesai menyesuaikan, tekan .

Radio

Prosedur penyalaan

- 1 Tekan lalu sentuh .
- 2 Sentuh [Radio].
Layar Radio muncul.

Pengoperasian dasar

Layar radio



	Memunculkan saluran preset yang disimpan ke suatu tombol dari memori. Menyimpan frekuensi siaran saat ini ke suatu tombol.
	Menampilkan daftar saluran preset. Pilih salah satu item di daftar ([1] hingga [6]) untuk beralih ke saluran preset.
	Memilih band FM1, FM2, FM3, atau AM.
	Melakukan fungsi BSM (memori tentang stasiun-stasiun terbaik) (halaman 17).

	Penalaan manual
	Mencari penalaan atau mencari penalaan non-stop Melepaskan tombol dalam beberapa detik akan membuat radio melompati frekuensi saat ini menuju ke stasiun terdekat. Terus tekan tombol selama beberapa detik untuk melakukan pencarian penalaan tanpa henti.
	Mencari siaran berdasarkan informasi PTY (halaman 17).

TIPS

- Dengan menekan lalu menyentuh atau , Anda juga dapat beralih antar saluran preset.
- Dengan menekan lalu menyentuh dan menahan atau dan melepaskannya, Anda juga dapat melakukan pencarian penalaan.

Mencari berdasarkan informasi PTY

Anda dapat menala ke suatu stasiun dengan informasi PTY (Identifikasi Jenis Program).

CATATAN

Fungsi ini tersedia jika tuner FM dipilih.

- 1 Sentuh .
- 2 Sentuh atau untuk memilih item tersebut.
Tersedia item berikut ini:
[Berita & Info], [Populer], [Klasik], [Lainnya].
- 3 Sentuh untuk mulai mencari.

TIPS

Jika Anda menyentuh [Batal], proses pencarian dibatalkan.

Menyimpan frekuensi siaran yang paling kuat (BSM)

Fungsi BSM (memori stasiun-stasiun terbaik) otomatis menyimpan enam frekuensi siaran yang paling kuat berdasarkan tombol saluran preset [1] hingga [6].

CATATAN-CATATAN

- Menyimpan frekuensi siaran dengan BSM mungkin menggantikan frekuensi yang sudah Anda simpan.
- Frekuensi siaran yang sebelumnya tersimpan mungkin tetap tersimpan jika jumlah frekuensi yang tersimpan sebelumnya tidak mencapai batas.

- 1 Sentuh untuk mulai mencari.
Saat pesan ini ditampilkan, enam frekuensi siaran yang paling kuat akan disimpan berdasarkan tombol saluran preset yang sesuai dengan urutan kekuatannya.

Untuk membatalkan proses penyimpanan

1 Sentuh [Batal].

Pengaturan radio

1 Tekan .

2 Sentuh  lalu .

Layar pengaturan sistem muncul.

3 Sentuh [Pengaturan sumber AV].

4 Sentuh [Pengaturan radio].

Item menu berbeda-beda, tergantung pada sumber.

Item Menu	Deskripsi
[Lokal] [Mati] FM: [Level1] [Level2] [Level3] [Level4] AM: [Level1] [Level2]	Penalaan pencarian stasiun lokal memungkinkan Anda menala ke stasiun radio dengan sinyal yang cukup kuat saja. CATATAN-CATATAN <ul style="list-style-type: none">• Pengaturan FM [Level4] (AM [Level2]) memungkinkan penerimaan stasiun dengan sinyal paling kuat saja.• Pengaturan ini tersedia hanya jika [Radio] dipilih sebagai sumber.
[FM radio]*1 [100kHz] [50kHz] [AM radio]*1 [9kHz] [10kHz]	Anda dapat beralih antara langkah penalaan pencarian untuk band FM, dan langkah penalaan pencarian/manual untuk band AM. CATATAN Untuk band FM, langkah penalaan manual ditetapkan ke 50 kHz.
[Regional]*2 [Hidup] [Mati]	Beralih apakah kode area diperiksa selama pencarian PI otomatis atau tidak.
[FREKUENSI Alternative]*2 [Hidup] [Mati]	Memungkinkan unit ditala ulang ke frekuensi lain yang menyediakan stasiun yang sama.

Item Menu	Deskripsi
[PI otomatis]*1 [Hidup] [Mati]	Mencari stasiun siaran kode PI (Program Identification/Identifikasi Program) dari semua band frekuensi secara otomatis saat stasiun penyiaran berisi data RDS. CATATAN Meskipun Anda mengaturnya ke [Mati], pencarian PI otomatis dilakukan jika tuner tidak mendapatkan penerimaan yang baik.
[Interupsi Alarm]*2 [Hidup] [Mati]	Siaran alarm dapat diterima dari frekuensi yang terakhir dipilih, sehingga mengganggu sumber lain.
[Interupsi Siaran La-Lin]*2 [Hidup] [Mati]	Menerima pengumuman lalu lintas dari frekuensi yang terakhir dipilih, dengan menginterupsi sumber lain.
[Interupsi Berita]*2 [Hidup] [Mati]	Menginterupsi sumber yang saat ini dipilih dengan program berikut.

*1 Pengaturan ini tersedia jika sumbernya nonaktif.

*2 Fungsi ini tersedia hanya jika Anda menerima band FM.



Tuner TV

Anda dapat menonton TV dengan menyambungkan tuner TV seperti GEX-1550TV (dijual terpisah) ke produk ini. Untuk detail penyambungan, lihat buku panduan pengoperasian tuner TV.

CATATAN

Deskripsi berikut berbeda dengan buku panduan pengoperasian tuner TV.

Prosedur penyalan

- 1 Tekan  lalu sentuh .
- 2 Sentuh [TV].
Layar TV muncul.

Pengoperasian dasar

Layar TV (Contoh)



- ① Mengalihkan mode layar (halaman 47).
[Full]—[Normal]

TIPS

Dengan menekan  lalu sentuh  atau , Anda juga dapat beralih antar saluran preset.

Disk

Memasukkan dan mengeluarkan disk

Anda dapat memutar CD musik biasa, Video-CD, atau DVD-Video dengan drive bawaan produk ini.

⚠ PERHATIAN

Jangan masukkan apa pun kecuali disk ke dalam slot pemuatan disk.

Memasukkan disk

- 1 Masukkan disk ke dalam slot pemuatan disk.
Sumber berubah, kemudian pemutaran akan dimulai.

CATATAN







Jika disk sudah masuk dengan pas, pilih [Disc] sebagai sumber pemutaran.

Mengeluarkan disk

- 1 Tekan .

Pengoperasian dasar

TIPS

- Dengan menekan  lalu menyentuh  atau , Anda juga dapat melompati file/bab ke arah maju atau mundur.
- Dengan menekan  lalu menyentuh dan menahan  atau , Anda juga dapat melakukan pemutaran mundur cepat atau maju cepat.
- Jika Video-CD dengan PBC (kontrol pemutaran) Aktif sedang diputar,  akan ditampilkan.
- Anda dapat mengatur ukuran layar untuk gambar video (halaman 47).

Sumber audio

Layar sumber audio



①	Indikator nomor track
	Beralih antara pemutaran dan penjedaan.
	Melompati file ke arah maju atau mundur.
	Mengatur pemutaran berulang untuk disk saat ini/track saat ini.
	Memutar atau tidak memutar track secara acak.
	Memilih salah satu track dari daftar. Sentuh salah satu track di daftar untuk memutarinya.

Sumber video



PERHATIAN



Demi keselamatan, video tidak dapat ditonton saat kendaraan bergerak. Untuk menonton video, hentikan kendaraan di tempat yang aman dan aktifkan rem parkir.

Layar sumber video 1



①	Menyembunyikan tombol panel sentuh. Untuk menampilkan tombol lagi, sentuh di mana saja di layar.
	Melakukan pemutaran mundur cepat atau maju cepat. Sentuh lagi untuk mengubah kecepatan pemutaran.
	Menghentikan pemutaran.
	Melakukan pemutaran bingkai-demi-bingkai.
	Melakukan pemutaran gerak lambat. Setiap kali Anda menyentuh , kecepatan akan berubah dalam empat tahap dengan urutan berikut: 1/16 -> 1/8 -> 1/4 -> 1/2
	Menampilkan menu DVD. CATATAN Fungsi ini mungkin tidak bekerja dengan benar pada beberapa konten disk DVD. Jika demikian, gunakan tombol panel sentuh untuk mengoperasikan menu DVD.
	Mengatur pemutaran berulang untuk semua file/bab saat ini/judul saat ini.
	Mengalihkan bahasa audio/subtitle.
	Menampilkan bilah fungsi yang tersembunyi. TIPS Anda juga dapat menampilkan bilah fungsi yang tersembunyi dengan menjentik bilah dari kanan ke kiri.







	<p>Mencari bagian yang ingin Anda putar. Sentuh [Title], [Chapter], [10Key], atau [Track] lalu masukkan nomor yang diinginkan dari [0] hingga [9]. Untuk memulai pemutaran dari nomor yang Anda daftarkan, sentuh .</p> <p>TIPS</p> <ul style="list-style-type: none"> • Untuk membatalkan nomor yang dimasukkan, sentuh [C]. • Untuk DVD-Video, Anda dapat memilih [Title], [Chapter], atau [10Key]. • Untuk Video-CD, Anda dapat memilih [Track], atau [10key].*
	<p>Melompati file/bab ke arah maju atau mundur.</p>

	<p>Melanjutkan pemutaran (Bookmark). Fungsi ini tersedia untuk DVD-Video. Anda dapat mengingat satu titik sebagai Bookmark untuk disk (hingga lima disk). Untuk menghapus bookmark pada disk, sentuh dan tahan tombol ini.</p>
	<p>Kembali dan memulai pemutaran dari titik tertentu. Fungsi ini tersedia untuk DVD-Video dan Video-CD yang menyajikan PBC (kontrol pemutaran).</p>

* PBC (kontrol pemutaran) saja

Layar sumber video 2



	<p>Menampilkan bilah fungsi yang tersembunyi.</p> <p>TIPS Anda juga dapat menampilkan bilah fungsi yang tersembunyi dengan menjentik bilah dari kiri ke kanan.</p>
	<p>Memilih output audio dari [L+R], [Left], [Right], [Mix]. Fungsi ini tersedia untuk Video-CD dan DVD yang direkam dengan audio LPCM.</p>
	<p>Mengubah sudut tonton (Multisudut). Fungsi ini tersedia untuk DVD yang menyajikan perekaman multisudut.</p>
	<p>Menampilkan keypad menu DVD. Jika item pada menu DVD muncul, tombol panel sentuh mungkin muncul di atas item tersebut. Jika begitu, pilih salah satu item dengan tombol panel sentuh ini. Sentuh , , , atau  untuk memilih item menu, lalu sentuh .</p> <p>CATATAN Cara menampilkan menu berbeda, yang tergantung pada disknya.</p> <p>TIPS Jika Anda menyentuh , Anda dapat mengoperasikan menu DVD secara langsung.</p>

File terkompresi

Memasukkan dan mengeluarkan media

Anda dapat memutar audio yang dikompresi, video yang dikompresi, atau file gambar yang tersimpan di disk atau perangkat penyimpanan eksternal.

⚠ PERHATIAN

Jangan masukkan apa pun kecuali disk ke dalam slot pemuatan disk.

Memasukkan disk

- 1 Masukkan disk ke dalam slot pemuatan disk.
Sumber berubah, kemudian pemutaran akan dimulai.

CATATAN

Jika disk sudah masuk dengan pas, pilih [Disc] sebagai sumber pemutaran.

Mengeluarkan disk

- 1 Tekan **[]**.

Mencolokkan perangkat penyimpanan USB

- 1 Cabut colokan dari port USB pada kabel USB.
- 2 Colokkan perangkat penyimpanan USB ke dalam kabel USB.

CATATAN-CATATAN

- Kinerja produk ini mungkin tidak optimal dengan beberapa perangkat penyimpanan USB.
- Sambungan melalui hub USB tidak dimungkinkan.
- Kabel USB diperlukan untuk sambungan.

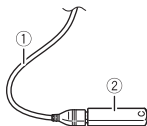

①

Kabel USB

②

Perangkat penyimpanan USB

Mencabut perangkat penyimpanan USB

- 1 Cabut perangkat penyimpanan USB dari kabel USB.

CATATAN-CATATAN

- Pastikan tidak ada data yang diakses sebelum mencabut perangkat penyimpanan USB.
- Putar kunci kontak ke posisi (ACC OFF) sebelum mencabut perangkat penyimpanan USB.

Prosedur penyalan

Untuk Disk

- 1 Masukkan disk (halaman 22).

TIPS

Jika disk sudah masuk dengan pas, pilih [Disc] sebagai sumber pemutaran.

Untuk USB

- 1 Tekan **[]** lalu sentuh **[AV]**.
- 2 Colokkan perangkat penyimpanan USB ke dalam kabel USB (halaman 22).
- 3 Sentuh [USB].
Pemutaran dilakukan sesuai urutan jumlah folder. Folder dilompati jika tidak berisi data yang dapat diputar.





Pengoperasian dasar



TIPS

- Dengan menekan **[]** lalu menyentuh **[<<]** atau **[>>]**, Anda juga dapat melompati file/bab ke arah maju atau mundur.
- Dengan menekan **[]** lalu menyentuh dan menahan **[<<]** atau **[>>]** pada file audio atau video, Anda juga dapat memundurkan atau memajukan file dengan cepat.
- Anda dapat mengatur ukuran layar untuk file video dan gambar (halaman 47).

Layar sumber audio 1 (Contoh: USB)







<p>①</p>	<p>Menampilkan layar pencarian tautan. Sentuh lagu yang akan diputar yang diikuti dengan menyentuh informasi lagu, setelah beralih ke mode Telusuri Musik (halaman 23).</p> <p>TIPS Jika Anda menyentuh karya seni tersebut, daftar lagu di dalam album ditampilkan.</p> <p>CATATAN Fungsi ini tersedia untuk perangkat penyimpanan USB saja.</p>
	<p>Beralih antara pemutaran dan penjaduan.</p>
	<p>Melompati file ke arah maju atau mundur.</p>
	<p>Mengatur rentang pemutaran berulang untuk semua file/folder saat ini/file saat ini.</p>
	<p>Memutar file secara acak atau tidak.</p>
	<p>Menampilkan bilah fungsi yang tersembunyi. TIPS Anda juga dapat menampilkan bilah fungsi yang tersembunyi dengan menjentik bilah dari kanan ke kiri.</p>

	<p>Beralih ke jenis file media berikut ini. [Music]: File audio terkompresi [Video]: File video terkompresi [CD-DA]: Data audio (CD-DA) [Photo]: File gambar</p>
	<p>Memilih salah satu file dari daftar. Sentuh salah satu file di daftar untuk memutarinya.</p> <p>TIPS Menyentuh suatu folder pada daftar akan memperlihatkan isinya. Anda dapat memutar file pada daftar dengan menyentuhnya.</p> <p>CATATAN Saat Anda memutar file audio terkompresi yang disimpan di perangkat penyimpanan USB, Anda dapat mencari file dengan Telusuri Musik (halaman 23).</p>

Layar sumber audio 2 (Contoh: USB)



	<p>Menampilkan bilah fungsi yang tersembunyi. TIPS Anda juga dapat menampilkan bilah fungsi yang tersembunyi dengan menjentik bilah dari kiri ke kanan.</p>
	<p>Memilih folder sebelumnya atau folder berikutnya.</p>
	<p>Menyusun database karena menggunakan mode Telusuri Musik (halaman 23).</p>
	<p>Mengalihkan tampilan informasi musik yang sedang diputar.</p>

►Memilih salah satu file dengan mode Telusuri Musik

Anda dapat memilih file yang akan diputar dengan daftar kategori jika file berisi informasi tag.

CATATAN-CATATAN

- Fungsi ini tersedia untuk perangkat penyimpanan USB saja.
- Mode Telusuri Musik tidak dapat dipertahankan jika daya dimatikan.

1 Sentuh untuk membuat database.

Mode Telusuri Musik akan tersedia setelah database dibuat.

2 Sentuh .

3 Sentuh kategori yang diinginkan untuk menampilkan daftar file.

4 Sentuh itemnya.

Perbaiki pemilihan item hingga judul lagu atau nama file yang diinginkan ditampilkan di daftar.

5 Sentuh judul lagu atau nama file yang diinginkan untuk memutarinya.

Jika pemilihan yang dilakukan dengan Telusuri Musik sudah dibatalkan, Anda dapat beralih ke mode Telusuri Musik lagi dengan menyentuh tab [Tag] pada layar daftar file/folder dan menyentuh track yang diinginkan.

TIPS

Begitu database dibuat di penyimpanan USB, Anda tidak perlu membuat database lagi selama konten yang sama disimpan. Untuk memasuki mode Music Browse secara langsung, sentuh  lalu sentuh [Tag] sebelum memilih lagu.

Sumber video

⚠ PERHATIAN

Demi keselamatan, video tidak dapat ditonton saat kendaraan bergerak. Untuk menonton video, hentikan kendaraan di tempat yang aman dan aktifkan rem parkir.















Layar sumber video (Contoh: USB)



①



Menyembunyikan tombol panel sentuh.

Untuk menampilkan tombol lagi, sentuh di mana saja di layar.

	Beralih antara pemutaran dan penjemputan.
 	Melakukan pemutaran mundur cepat atau maju cepat. Sentuh lagi untuk mengubah kecepatan pemutaran.
	Menghentikan pemutaran.
	 Melakukan pemutaran bingkai-demi-bingkai.
	 Melakukan pemutaran gerak lambat.
 	Mengatur rentang pemutaran berulang untuk semua file/folder saat ini/file saat ini.
 	Mengalihkan bahasa audio/subtitle.
	CATATAN Pengalihan fungsi subtitle hanya tersedia di disk.
	Beralih ke jenis file media berikut ini. [Music]: File audio terkompresi [Video]: File video terkompresi [CD-DA]: Data audio (CD-DA) [Photo]: File gambar
	Memilih salah satu file dari daftar. Sentuh salah satu file di daftar untuk memutarinya.
	TIPS Menyentuh suatu folder pada daftar akan memperlihatkan isinya. Anda dapat memutar file pada daftar dengan menyentuhnya.
 	Melompati file ke arah maju atau mundur.

Sumber gambar diam

TIPS

- File gambar tidak ditampilkan di monitor belakang.
- Dengan menekan  lalu menyentuh dan menahan  atau  pada file gambar diam, Anda dapat mencari hingga 10 file gambar sekaligus. Jika file yang sedang diputar adalah file pertama atau terakhir di dalam folder, pencarian tidak dilakukan.

Layar gambar diam



	<p>Beralih ke jenis file media berikut ini. [Music]: File audio terkompresi [Video]: File video terkompresi [CD-DA]: Data audio (CD-DA) [Photo]: File gambar</p>
	<p>Memilih salah satu file dari daftar. Sentuh salah satu file di daftar untuk memutarinya.</p> <p>TIPS Menyentuh suatu folder pada daftar akan memperlihatkan isinya. Anda dapat memutar file pada daftar dengan menyentuhnya.</p>

	<p>Menyembunyikan tombol panel sentuh. Untuk menampilkan tombol lagi, sentuh di mana saja di layar.</p>
	<p>Beralih antara pemutaran dan penjedaan.</p>
	<p>Melompati file ke arah maju atau mundur.</p>
	<p>Memilih folder sebelumnya atau folder berikutnya.</p>
	<p>Menyimpan gambar saat ini sebagai wallpaper. Sentuh item berikut lalu sentuh [Ya] untuk menimpa gambar tersebut. [Sebagai AVScreen]: Menyimpan gambar sebagai wallpaper untuk layar AV. [Sebagai HomeScreen]: Menyimpan gambar sebagai wallpaper untuk layar menu atas. [Sebagai Keduanya]: Menyimpan gambar sebagai wallpaper baik untuk layar AV maupun layar menu atas.</p> <p>CATATAN Jika Anda menyimpan gambar baru, wallpaper saat ini ditimpa kecuali untuk gambar preset.</p>
	<p>Memutar gambar yang ditampilkan sebesar 90° searah jarum jam.</p>
	<p>Mengatur rentang pemutaran berulang untuk semua file/folder saat ini.</p>
	<p>Memutar semua file dalam rentang pemutaran berulang saat ini atau tidak memutarinya secara acak.</p>

Menyambungkan iPod Anda

Saat menyambungkan iPod ke produk ini, pengaturan ini otomatis dikonfigurasi sesuai dengan perangkat yang akan disambungkan. Untuk info selengkapnya tentang kompatibilitas, lihat Model iPod/iPhone yang kompatibel (halaman 62).

CATATAN-CATATAN

- Tergantung pada generasi atau versi iPod, beberapa fungsi mungkin tidak tersedia.
- Jangan hapus Apple Music™ app dari iPod, karena beberapa fungsi mungkin tidak tersedia.

1 Sambungkan iPod Anda.

- iPhone atau iPod melalui USB atau Bluetooth

2 Tekan lalu sentuh .







3 Sentuh [iPod].

CATATAN-CATATAN

- Untuk sambungan USB, lihat iPod/iPhone dengan konektor Lightning (halaman 50) atau iPhone dengan konektor 30 pin (halaman 50).
- Untuk sambungan Bluetooth, lihat halaman 10.

Pengoperasian dasar

TIPS

- Dengan menekan  lalu menyentuh  atau , Anda juga dapat melompati file ke arah maju atau mundur.
- Dengan menekan  lalu menyentuh dan menahan  atau , Anda juga dapat melakukan pemutaran mundur cepat atau maju cepat.

Sumber audio

Layar sumber audio 1



①

Menampilkan layar pencarian tautan.

Pilih lagu dari daftar yang terkait dengan lagu yang sedang diputar.

TIPS

Jika Anda menyentuh karya seni tersebut, daftar lagu di dalam album ditampilkan.

CATATAN

Fungsi ini tidak tersedia saat memutar Apple Music Radio.



Beralih antara pemutaran dan penjaduan.



Melompati file ke arah maju atau mundur.



Mengatur rentang pemutaran berulang untuk semua file di daftar/lagu saat ini.



Memutar lagu dalam daftar/album terpilih secara acak.



Menampilkan bilah fungsi yang tersembunyi.

CATATAN

Hanya tersedia jika buku audio diputar.



Beralih antar perangkat yang tersambung.

**Memilih salah satu lagu dari daftar.**

Sentuh kategori, lalu judul daftar untuk memutar daftar yang dipilih.

TIPS

- Jika Anda menggunakan bahasa Inggris sebagai bahasa sistem, akan tersedia fungsi pencarian sesuai alfabet. Sentuh bilah pencarian awal untuk menggunakan fungsi ini.
- Saat Anda menyentuh stasiun Apple Music Radio di layar daftar, layar Apple Music Radio muncul (halaman 27).

CATATAN-CATATAN

- Tergantung pada generasi atau versi iPod, beberapa fungsi mungkin tidak tersedia.
- Hanya 16.000 lagu di iPod yang tersedia di daftar jika iPod memiliki lebih dari 16.000 lagu. Lagu yang tersedia tergantung pada iPod.

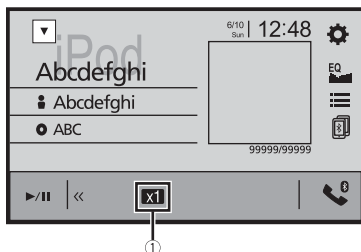
Layar sumber audio 2

①

Mengubah kecepatan buku audio.

Normal—Cepat—Lambat

**Menampilkan bilah fungsi yang tersembunyi.****Layar Apple Music Radio****Beralih antara pemutaran dan penjaduan.****Menampilkan menu pop-up untuk Apple Music Radio.**

- Sentuh [Play More Like This] untuk memutar lagu yang mirip dengan lagu yang sedang diputar.
- Sentuh [Play Less Like This] untuk mengaturnya agak tidak memutar kembali lagu yang sedang diputar.
- Sentuh [Add to iTunes Wish List] untuk menambahkan lagu saat ini ke daftar keinginan iTunes.

CATATAN

Fungsi ini mungkin tidak dapat digunakan, tergantung pada status akun Apple Music Anda.

**Melompati track ke arah maju.****Sumber Apple Music® Radio****Penting**

Apple Music Radio mungkin tidak tersedia di negara atau wilayah Anda. Untuk detail mengenai Apple Music Radio, kunjungi situs berikut: <http://www.apple.com/music/>

CATATAN

Fungsi ini hanya tersedia saat menggunakan fungsi iPod dengan iOS 8 atau lebih tinggi (hingga iOS 11) yang terpasang pada iPhone 7, iPhone 7 Plus, iPhone SE, iPhone 6s, iPhone 6s Plus, iPhone 6, iPhone 6 Plus, iPhone 5s, iPhone 5c, iPhone 5 atau iPod touch (generasi ke-5 dan ke-6).

WebLink™

WebLink memudahkan Anda dalam menikmati aplikasi smartphone di mobil. Anda dapat mengoperasikan aplikasi WebLink yang kompatibel dengan gerakan jari, seperti mengetuk, menyeret, menggulir, atau menjentik layar produk ini.

CATATAN-CATATAN

- Gerakan jari yang didukung dapat berbeda tergantung pada aplikasi yang kompatibel dengan WebLink.
- Untuk menggunakan WebLink, Anda harus memasang aplikasi WebLink Host terlebih dahulu pada iPhone atau smartphone. Untuk detail mengenai aplikasi WebLink Host, kunjungi situs berikut: <https://www.abaltatech.com/weblink/>
- Pastikan untuk membaca Menggunakan konten yang tersambung berbasis aplikasi (halaman 62) sebelum melakukan operasi ini.
- File yang dilindungi hak cipta seperti DRM tidak dapat diputar.

⚠ PERINGATAN

Menggunakan iPhone atau smartphone tertentu sambil mengemudi mungkin melanggar hukum di yurisdiksi Anda, jadi perhatikan dan patuhi batasan tersebut. Jika Anda ragu tentang fungsi tertentu, hanya jalankan saat mobil terparkir. Jangan gunakan fitur apa pun kecuali aman digunakan dalam kondisi mengemudi Anda.

Menggunakan WebLink

🔄 Penting

- Pioneer tidak bertanggung jawab atas masalah yang mungkin muncul akibat konten berbasis aplikasi yang keliru atau cacat.
- Konten dan fungsi aplikasi yang didukung adalah tanggung jawab penyedia App.
- Di WebLink, fungsionalitas melalui produk dibatasi saat mengemudi, di mana fungsi yang tersedia ditentukan oleh penyedia App.
- Ketersediaan fungsionalitas WebLink ditentukan oleh penyedia App, tidak ditentukan oleh Pioneer.
- WebLink memungkinkan akses ke aplikasi selain yang terdaftar, yang terbatas saat sedang mengemudi.

Prosedur penyalan

Saat menyambungkan iPhone atau smartphone ke produk ini, pengaturan ini otomatis dikonfigurasi sesuai dengan perangkat yang akan disambungkan.

TIPS

- Sentuh ikon aplikasi yang diinginkan setelah aplikasi WebLink diluncurkan.
- Jika Anda menyambungkan perangkat ke produk ini saat aplikasi yang kompatibel dengan WebLink sudah beroperasi, layar pengoperasian aplikasi akan muncul di produk ini.
- Aplikasi yang diinginkan diluncurkan, dan layar pengoperasian aplikasi muncul.
- Tekan  untuk kembali ke layar menu atas.

WebLink

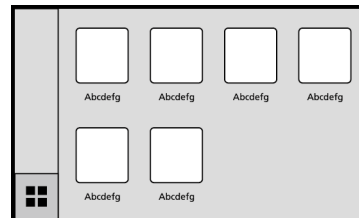

Menampilkan menu utama dari layar sumber WebLink.

TIPS

Jika tampilan belakang terhubung dengan unit ini, video dari layar WebLink dapat ditampilkan ke tampilan belakang kecuali ketika sumber AV dengan konten video diaktifkan, walau saat mengemudi sekalipun.

Bagi pengguna iPhone

Persyaratan sistem

iOS 10.0 atau lebih tinggi (hingga iOS 11.x)

CATATAN

iPhone 4s tidak tersedia di WebLink.

1 Buka kunci iPhone Anda lalu sambungkan ke produk ini melalui USB.

Lihat iPod/iPhone dengan konektor Lightning (halaman 50).

2 Tekan .

3 Sentuh .

4 Sentuh [WebLink].

5 Sentuh ikon yang diinginkan di tab.

Aplikasi WebLink diluncurkan.

Bagi pengguna smartphone (Android™)

Persyaratan sistem

Android 5.0 atau lebih tinggi (hingga Android 8.x)

CATATAN-CATATAN

- [USB MTP] diatur ke [Mat] untuk menggunakan WebLink (halaman 37).
- Kemampuan pemutaran video tergantung pada perangkat Android yang tersambung.

1 Buka kunci smartphone Anda lalu sambungkan ke produk ini melalui USB.

Lihat Smartphone (perangkat Android) (halaman 51).

2 Tekan .

3 Sentuh .

4 Sentuh [WebLink].

5 Sentuh ikon yang diinginkan di tab.

Aplikasi WebLink diluncurkan.

Menggunakan fungsi pencampuran audio

Anda dapat menjadikan sumber AV pencampur audio dan aplikasi untuk iPhone atau smartphone sebagai output jika WebLink digunakan.

CATATAN

Tergantung aplikasi atau sumber AV, fungsi ini mungkin tidak tersedia.

1 Nyalakan WebLink.

2 Tekan VOL (+/-).

Menu pencampuran audio akan ditampilkan di layar.

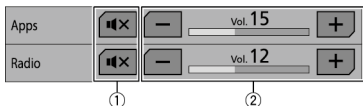

- | | |
|---|-------------------------------------------------------------------------------------|
| ① | Sentuh untuk menonaktifkan suara. Sentuh lagi untuk membatalkan penonaktifan suara. |
| ② | Menyetel volume suara. |

Apple CarPlay™

Anda dapat mengoperasikan aplikasi iPhone dengan gerakan jari, seperti mengetuk, menyeret, menggulir, atau menjentik layar produk ini.

Model iPhone yang kompatibel

Untuk informasi selengkapnya tentang kompatibilitas model iPhone, lihat situs web berikut ini.

<http://www.apple.com/ios/carplay>

CATATAN

Gerakan jari yang kompatibel bervariasi, tergantung pada aplikasi untuk iPhone.

⚠ PERINGATAN

Menggunakan iPhone tertentu sambil mengemudi mungkin melanggar hukum di yurisdiksi Anda, jadi perhatikan dan patuhi batasan tersebut. Jika Anda ragu tentang fungsi tertentu, hanya jalankan saat mobil terparkir. Jangan gunakan fitur apa pun kecuali aman digunakan dalam kondisi mengemudi Anda.

Menggunakan Apple CarPlay

🔔 Penting

Apple CarPlay mungkin tidak tersedia di negara atau wilayah Anda.

Untuk detail mengenai Apple CarPlay, kunjungi situs berikut:

<http://www.apple.com/ios/carplay>

- Konten dan fungsi aplikasi yang didukung adalah tanggung jawab penyedia App.
- Pada Apple CarPlay, penggunaan hanya terbatas saat mengemudi, dengan ketersediaan fungsi dan konten yang ditentukan oleh penyedia App.
- Apple CarPlay memungkinkan akses ke aplikasi selain yang terdaftar, yang terbatas saat sedang mengemudi.
- PIONEER TIDAK BERTANGGUNG JAWAB DAN MENOLAK TANGGUNG JAWAB ATAS APLIKASI DAN KONTEN (NON-PIONEER) PIHAK KETIGA, TERMASUK TIDAK TERBATAS PADA KETIDAKAKURATAN INFORMASI ATAU INFORMASI YANG TIDAK LENGKAP.

Mengatur posisi mengemudi

Untuk mencapai kegunaan Apple CarPlay yang optimal, tetapkan pengaturan posisi mengemudi dengan benar sesuai dengan kendaraan. Pengaturan akan diterapkan ketika nantinya ada perangkat yang kompatibel dengan Apple CarPlay disambungkan ke produk ini.

1 Tekan .

2 Sentuh lalu .

Layar pengaturan sistem muncul.

3 Sentuh [Posisi Mengemudi].

4 Sentuh itemnya.

[Kiri]

Pilih untuk kendaraan kemudi kiri.

[Kanan]

Pilih untuk kendaraan kemudi kanan.

Prosedur penyalan

1 Sambungkan perangkat yang kompatibel dengan Apple CarPlay ke produk ini melalui USB.

2 Tekan .

3 Sentuh .

4 Sentuh [Apple CarPlay].

5 Sentuh ikon Apple CarPlay di tab.

Layar aplikasi muncul.

TIPS

Anda dapat menggunakan fungsi Siri dengan menekan tombol  setelah Apple CarPlay aktif.

CATATAN-CATATAN

- Untuk informasi selengkapnya tentang sambungan USB, lihat iPod/iPhone dengan konektor Lightning (halaman 50).
- Jika perangkat yang kompatibel dengan Apple CarPlay telah disambungkan dan layar lainnya ditampilkan, sentuh [Apple CarPlay] pada layar menu atas untuk menampilkan layar menu Aplikasi.
- Sambungan Bluetooth dengan perangkat yang kompatibel dengan Apple CarPlay akan dihentikan secara otomatis jika Apple CarPlay diaktifkan. Saat Apple CarPlay dinyalakan, sambungan audio Bluetooth saja yang dapat dilakukan untuk perangkat selain perangkat yang tersambung melalui Apple CarPlay.
- Panggilan hands-free melalui teknologi nirkabel Bluetooth tidak dapat dilakukan jika Apple CarPlay diaktifkan. Jika Apple CarPlay diaktifkan selama melakukan panggilan melalui ponsel selain perangkat yang kompatibel dengan Apple CarPlay, sambungan Bluetooth akan dihentikan setelah panggilan berakhir.

Menyetel volume

Anda dapat menyetel volume panduan secara terpisah dari volume suara utama ketika menggunakan Apple CarPlay.

1 Saat Apple CarPlay diaktifkan, tekan VOL (+/-).

Menu volume akan ditampilkan di layar.

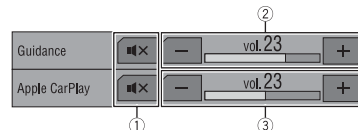

①	Sentuh untuk menonaktifkan suara. Sentuh lagi untuk membatalkan penonaktifan suara.
②	Sentuh [+] / [-] untuk menyetel volume panduan.
③	Menampilkan volume suara utama. Untuk menampilkan volume suara utama, tekan VOL (+/-) pada unit atau sentuh [+] / [-].

CATATAN

Menu volume ditampilkan selama empat detik. Jika menu tidak muncul, tekan VOL (+/-) lagi. Menu muncul kembali.

Android Auto™

Anda dapat mengoperasikan aplikasi Android dengan gerakan jari, seperti mengetuk, menyeret, menggulir, atau menjentik layar produk ini.

Perangkat Android yang kompatibel

Untuk informasi selengkapnya tentang kompatibilitas model Android, lihat situs web berikut ini.

<https://support.google.com/androidauto>

CATATAN-CATATAN

- [USB MTP] diatur ke [Mati] untuk menggunakan Android Auto (halaman 37).
- Gerakan jari yang kompatibel berbeda-beda tergantung pada aplikasi untuk smartphone.

⚠ PERINGATAN

Menggunakan smartphone tertentu sambil mengemudi mungkin melanggar hukum di yurisdiksi Anda, jadi perhatikan dan patuhi batasan tersebut. Jika Anda ragu tentang fungsi tertentu, hanya jalankan saat mobil terparkir. Jangan gunakan fitur apa pun kecuali aman digunakan dalam kondisi mengemudi Anda.

Menggunakan Android Auto

🔔 Penting

Android Auto mungkin tidak tersedia di negara atau wilayah Anda. Untuk detail tentang Android Auto, lihat situs dukungan Google™: <http://support.google.com/androidauto>

- Konten dan fungsi aplikasi yang didukung adalah tanggung jawab penyedia App.
- Pada Android Auto, penggunaan hanya terbatas saat mengemudi, dengan ketersediaan fungsi dan konten yang ditentukan oleh penyedia App.
- Android Auto memungkinkan akses ke aplikasi selain yang terdaftar, yang terbatas saat sedang mengemudi.
- PIONEER TIDAK BERTANGGUNG JAWAB DAN MENOLAK TANGGUNG JAWAB ATAS APLIKASI DAN KONTEN (NON-PIONEER) PIHAK KETIGA, TERMASUK TIDAK TERBATAS PADA KETIDAKAKURATAN INFORMASI ATAU INFORMASI YANG TIDAK LENGKAP.

Mengatur posisi mengemudi



Untuk mencapai kegunaan Android Auto yang optimal, tetapkan pengaturan posisi mengemudi dengan benar sesuai dengan kendaraan. Pengaturan akan diterapkan ketika nantinya ada perangkat yang kompatibel dengan Android Auto disambungkan ke produk ini.

- 1 Tekan .
- 2 Sentuh  lalu .

Layar pengaturan sistem muncul.

- 3 Sentuh [Posisi Mengemudi].
- 4 Sentuh itemnya.
[Kiri]
Pilih untuk kendaraan kemudi kiri.
[Kanan]
Pilih untuk kendaraan kemudi kanan.

Prosedur penyalan

- 1 Sambungkan perangkat yang kompatibel dengan Android Auto™ ke produk ini melalui USB.
- 2 Tekan .
- 3 Sentuh .
- 4 Sentuh [Android Auto].
- 5 Sentuh ikon Android Auto di tab.
Layar aplikasi muncul.

TIPS

Anda dapat menggunakan fungsi pengenalan suara dengan menekan tombol  setelah Android Auto diaktifkan.

CATATAN-CATATAN

- Untuk informasi selengkapnya tentang sambungan USB, lihat Smartphone (perangkat Android) (halaman 51).
- Ketika perangkat untuk Android Auto disambungkan ke unit ini, perangkat juga disambungkan melalui Bluetooth secara bersamaan. Jika lima perangkat telah dipasangkan, pesan konfirmasi untuk menghapus perangkat terdaftar akan ditampilkan. Jika Anda ingin menghapus perangkat, sentuh [Setuju]. Jika Anda ingin menghapus perangkat lain, sentuh [Setelan BT] dan hapus perangkat secara manual (halaman 11).
- Jika Android Auto dinyalakan selama panggilan di ponsel selain perangkat kompatibel Android Auto, sambungan Bluetooth akan beralih ke perangkat kompatibel Android Auto setelah panggilan.

Menyetel volume

Anda dapat menyetel volume panduan secara terpisah dari volume suara utama ketika menggunakan Android Auto.

- 1 Saat Android Auto diaktifkan, tekan VOL (+/-).
Menu volume akan ditampilkan di layar.

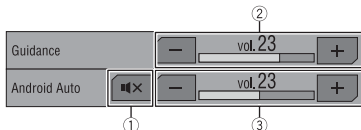

①	Sentuh untuk menonaktifkan suara. Sentuh lagi untuk membatalkan penonaktifan suara.
②	Sentuh [+]/[-] untuk menyetel volume panduan.
③	Menampilkan volume suara utama. Untuk menampilkan volume suara utama, tekan VOL (+/-) pada unit atau sentuh [+]/[-].

CATATAN

Menu volume ditampilkan selama empat detik. Jika menu tidak muncul, tekan **VOL (+/-)** lagi. Menu muncul kembali.

Mengatur fungsi peluncuran otomatis

Jika fungsi ini dinyalakan, Android Auto akan diluncurkan secara otomatis ketika perangkat kompatibel Android Auto disambungkan ke produk ini.

CATATAN

Android Auto akan diluncurkan secara otomatis hanya ketika perangkat kompatibel Android Auto disambungkan ke produk ini dengan benar.

- 1 Tekan
- 2 Sentuh lalu .
- 3 Sentuh [Android Auto Auto-Launch] untuk beralih ke posisi [Hidup] atau [Mati].

Spotify®

Untuk menikmati Spotify saat Anda mengemudi, unduh aplikasi Spotify terlebih dahulu ke iPhone atau smartphone. Anda dapat mengunduhnya dari iTunes App Store atau Google Play. Pilih akun gratis atau akun Premium berbayar, baik di aplikasi maupun di spotify.com. Akun Premium memberi Anda lebih banyak fitur seperti mendengarkan secara offline. Jika Anda sudah punya Spotify, perbarui aplikasinya sehingga Anda memiliki versi terbaru, lalu sambungkan ponsel ke mobil Anda. Sekarang Anda bisa mendengarkan musik Anda sambil mengemudi.

⚠ PERINGATAN

Menggunakan iPhone atau smartphone tertentu sambil mengemudi mungkin melanggar hukum di yurisdiksi Anda, jadi perhatikan dan patuhi batasan tersebut. Jika Anda ragu tentang fungsi tertentu, hanya jalankan saat mobil terparkir. Jangan gunakan fitur apa pun kecuali aman digunakan dalam kondisi mengemudi Anda.

🔔 Penting

- Untuk menggunakan Spotify, Anda perlu tersambung ke Internet melalui jaringan 3G, EDGE, LTE (4G), atau Wi-Fi. Jika paket data untuk iPhone atau smartphone tidak menyediakan penggunaan data tanpa batas, Anda mungkin dikenai biaya tambahan oleh operator internet.
- Untuk informasi tentang negara dan wilayah yang membolehkan penggunaan Spotify, lihat di <https://www.spotify.com/us/select-your-country/>.

Keterbatasan:





- Tergantung ketersediaan Internet, Anda mungkin tidak dapat menerima layanan Spotify.
- Layanan Spotify dapat berubah tanpa pemberitahuan. Layanan ini dapat dipengaruhi oleh salah satu dari berikut ini: versi firmware iPhone atau smartphone, versi firmware aplikasi Spotify, perubahan pada layanan musik Spotify.
- Fungsi layanan Spotify tertentu tidak tersedia saat Anda mengakses layanan melalui produk audio/video mobil Pioneer.
- Spotify adalah layanan musik yang tidak terafiliasi dengan Pioneer. Informasi selengkapnya tersedia di <https://support.spotify.com/>.
- Aplikasi Spotify tersedia untuk sebagian besar iPhone dan smartphone, harap kunjungi <https://support.spotify.com/> untuk informasi terbaru tentang kompatibilitas.

Mendengarkan Spotify

Perbarui firmware aplikasi Spotify ke versi terbaru sebelum menggunakannya.

1 Buka perangkat seluler dan sambungkan ke produk ini.

- iPhone melalui USB atau Bluetooth
- Smartphone melalui Bluetooth

- 2 Tekan .
- 3 Sentuh  lalu .
- 4 Sentuh [Pengaturan sumber AV].
- 5 Pastikan [Spotify] menyala.
- 6 Tekan  lalu sentuh .
- 7 Sentuh [Spotify].





CATATAN-CATATAN





- Untuk detail tentang sambungan Bluetooth, lihat halaman 10.
- Untuk detail tentang sambungan USB untuk iPhone, lihat iPod/iPhone dengan konektor Lightning (halaman 50) atau iPhone dengan konektor 30 pin (halaman 50).

Pengoperasian dasar

Layar pemutaran 1 (Track)





	Beralih antara pemutaran dan penjelesaian.
	Melompati track ke arah maju atau mundur. TIPS Dengan menekan  lalu menyentuh  , Anda dapat melompati track ke arah maju. CATATAN Jumlah track yang dilewati berbeda, tergantung pada aplikasinya.
	Beralih ke mode radio.

	Menyimpan atau menghapus informasi lagu saat ini ke atau dari Your Music.
	Menampilkan bilah fungsi yang tersembunyi. TIPS Anda juga dapat menampilkan bilah fungsi yang tersembunyi dengan menjentik bilah dari kanan ke kiri.
	Beralih antar perangkat yang tersambung.
	Memilih salah satu track atau stasiun dari daftar. Your Music: Memilih salah satu track atau stasiun dari daftar informasi lagu yang tersimpan. Browse: Memilih salah satu track dari daftar kategori. Radio: Memilih salah satu stasiun dari daftar stasiun. Recently Played: Memilih salah satu track dari yang baru diputar.









Layar pemutaran 2 (Track)



	Menampilkan bilah fungsi yang tersembunyi. TIPS Anda juga dapat menampilkan bilah fungsi yang tersembunyi dengan menjentik bilah dari kiri ke kanan.
	Mengatur rentang pemutaran berulang.
	Memutar track secara acak.



Layar pemutaran 1 (Mode radio)



	Beralih antara pemutaran dan penjedaan.
	Melompati track ke arah maju atau mundur. TIPS Dengan menekan  lalu menyentuh  , Anda dapat melompati lagu ke arah maju.
	Memulai mode radio baru.
	Menyimpan atau menghapus informasi lagu saat ini ke atau dari Your Music.
	Menampilkan bilah fungsi yang tersembunyi. TIPS Anda juga dapat menampilkan bilah fungsi yang tersembunyi dengan menjentik bilah dari kanan ke kiri.
	Beralih antar perangkat yang tersambung.
	Memilih salah satu track atau stasiun dari daftar. Your Music: Memilih salah satu track atau stasiun dari daftar informasi lagu yang tersimpan. Browse: Memilih salah satu track dari daftar kategori. Radio: Memilih salah satu stasiun dari daftar stasiun. Recently Played: Memilih salah satu track dari yang baru diputar.

Layar pemutaran 2 (Mode radio)



	Menampilkan bilah fungsi yang tersembunyi. TIPS Anda juga dapat menampilkan bilah fungsi yang tersembunyi dengan menjentik bilah dari kiri ke kanan.
	Memberikan peringkat Jempol ke Atas untuk track yang diputar.
	Memberikan peringkat Jempol ke Bawah untuk track yang diputar dan melompat ke track selanjutnya. CATATAN Jumlah track yang dilewati berbeda, tergantung pada aplikasinya.

AUX

Anda dapat menampilkan output video dengan perangkat yang tersambung ke input video.





PERHATIAN

Demi keselamatan, video tidak dapat ditonton saat kendaraan bergerak. Untuk menonton video, hentikan kendaraan di tempat yang aman dan aktifkan rem parkir.

CATATAN

Kabel Mini-jack AV (dijual terpisah) diperlukan untuk melakukan sambungan. Untuk mengetahui detailnya, lihat Komponen video eksternal dan monitor (halaman 51).

Prosedur penyalan

- 1 Tekan .
- 2 Sentuh  lalu .
- 3 Sentuh [Pengaturan Input/Output].
- 4 Pastikan [AUX input] menyala.
- 5 Tekan  lalu sentuh .
- 6 Sentuh [AUX].
Layar AUX muncul.

Pengoperasian dasar

Layar AUX

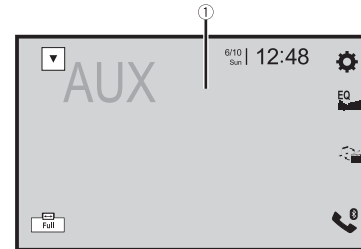

①

Menyembunyikan tombol panel sentuh.
Untuk menampilkan tombol lagi, sentuh di mana saja di layar.

TIPS

Anda dapat mengatur ukuran layar untuk gambar video (halaman 47).



Beralih antara input video dan input audio.





Input AV

Anda dapat menampilkan output gambar video dengan perangkat yang tersambung ke input video atau kamera. Untuk mengetahui detailnya, lihat Komponen video eksternal dan monitor (halaman 51) atau Kamera (halaman 51).

PERHATIAN

Demi keselamatan, video tidak dapat ditonton saat kendaraan bergerak. Untuk menonton video, hentikan kendaraan di tempat yang aman dan aktifkan rem parkir.







Prosedur penyalan

- 1 Tekan .
- 2 Sentuh  lalu .
- 3 Sentuh [Pengaturan Input/Output].
- 4 Sentuh [AV input].
- 5 Sentuh [Sumber] untuk sumber AV atau [Kamera] untuk kamera.
- 6 Tekan  lalu sentuh .
- 7 Sentuh [AV] untuk sumber AV atau [Camera View] untuk tampilan kamera yang terhubung.
Gambar video ditampilkan di layar.

Pengaturan

Anda dapat menyetel berbagai pengaturan di menu utama.

Menampilkan layar pengaturan

- 1 Tekan .
- 2 Sentuh .
- 3 Sentuh salah satu kategori berikut ini, lalu pilih opsinya.
 -  Pengaturan sistem (halaman 36)
 -  Pengaturan tema (halaman 40)
 -  Pengaturan audio (halaman 41)
 -  Pengaturan video (halaman 44)
 -  Pengaturan Bluetooth (halaman 10)

Pengaturan sistem

Item menu berbeda-beda, tergantung pada sumber.

[Pengaturan sumber AV]

Item Menu	Deskripsi
[Pengaturan radio]	(halaman 18)
[Bluetooth Audio] [Hidup] [Mati]	Mengatur aktivasi sumber audio Bluetooth.
[Spotify] [Hidup] [Mati]	Mengatur aktivasi sumber Spotify.

[Nada Bip]

Item Menu	Deskripsi
[Nada Bip] [Hidup] [Mati]	Pilih [Mati] untuk menonaktifkan suara bip saat tombol ditekan atau layar disentuh.

[Auto Mix]

Item Menu	Deskripsi
[Auto Mix] [Hidup] [Mati]	Pilih apakah ingin mencampur output suara dari suara sumber WebLink dan AV secara otomatis.

[Pengaturan Input/Output]

Item Menu	Deskripsi
[USB MTP] [Mati] [Hidup]	Pilih apakah mengaktifkan sambungan USB MTP (Media Transfer Protocol) atau tidak.
[WebLink Sound]	Atur di mana suara WebLink dikeluarkan jika digunakan dengan smartphone. CATATAN Suara tersebut mungkin tidak berasal dari unit ini jika menggunakan WebLink dengan beberapa model smartphone. Jika demikian, pilih [Smartphone].
[AVH]	Suara dikeluarkan dari speaker unit ini.
[Smartphone]	Suara dikeluarkan dari speaker smartphone ini. CATATAN Dengan iPhone, suara selalu dikeluarkan dari speaker unit ini.
[AV input] [Sumber] [Kamera] [Mati]	Pilih sumber AV input (halaman 36).
[AUX input] [Hidup] [Mati]	Atur ke [Hidup] untuk sumber AUX (halaman 35).

[Pengaturan kamera]

Diperlukan kamera belakang yang dijual terpisah (misalnya ND-BC8) untuk menggunakan fungsi kamera belakang. (Untuk detail selengkapnya, hubungi dealer Anda.)

► Kamera belakang

Produk ini dilengkapi dengan fungsi yang secara otomatis dapat beralih ke gambar layar penuh kamera belakang yang dipasang pada kendaraan Anda saat tuas pemindah gigi berada dalam posisi REVERSE (R).

► Kamera untuk mode Camera View

Camera View dapat ditampilkan setiap saat. Ingat bahwa dengan pengaturan ini, ukuran gambar kamera tidak disesuaikan, dan sebagian dari yang dilihat kamera tidak dapat ditampilkan.

Untuk menampilkan gambar kamera, sentuh [Camera View] pada layar pemilihan sumber AV (halaman 16).

CATATAN-CATATAN

- Untuk mengatur kamera belakang sebagai kamera untuk mode Camera View, atur [Input Kamera Belakang] ke [Hidup] (halaman 37).
- Jika menggunakan kamera kedua, atur [AV input] ke [Kamera] (halaman 36).
- Jika tampilan kamera baik kamera belakang maupun kamera kedua tersedia, tombol untuk beralih tampilan ditampilkan. Sentuh tombol ini untuk beralih tampilan antara gambar kamera belakang dan gambar kamera kedua.

PERHATIAN

Pioneer menyarankan penggunaan kamera yang menghasilkan gambar cermin yang dibalik, atau gambar layar akan tampak terbalik.

- Segera pastikan apakah tampilan berubah ke gambar kamera belakang jika tuas pemindah gigi dipindahkan ke REVERSE (R) dari posisi lainnya.
- Jika layar berubah ke gambar kamera belakang layar penuh saat Anda sedang mengemudi secara normal, pindahkan ke pengaturan berlawanan di [jarak pandang kamera].
- Jika Anda menyentuh  sewaktu gambar kamera ditampilkan, gambar yang ditampilkan mati sementara.

Item Menu	Deskripsi
[Input Kamera Belakang] [Mati] [Hidup]	Mengatur aktivasi kamera belakang.
[jarak pandang kamera]	Mengatur polaritas kamera belakang.
[Aki]	Polaritas kabel yang tersambung adalah positif.
[Ground]	Polaritas kabel yang tersambung adalah negatif. CATATAN Fungsi ini tersedia jika [Input Kamera Belakang] diatur ke [Hidup].
[Panduan bantuan parkir] [Hidup] [Mati]	Anda dapat menetapkan apakah menampilkan panduan bantuan parkir pada gambar kamera belakang saat memundurkan kendaraan Anda.

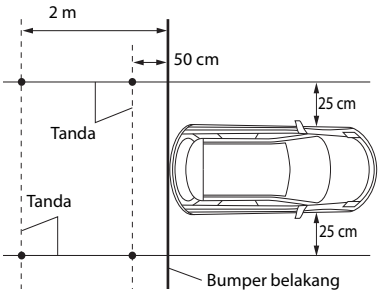
Item Menu	Deskripsi
[Setel pand. parkir]	<p>Menyetel panduan dengan menyeret atau menyentuh ▲/▼/◀/▶/◀▶/▶◀ pada layar. Sentuh [Default] untuk mengatur ulang pengaturan.</p> <p>⚠ PERHATIAN</p> <ul style="list-style-type: none"> Saat menyetel panduan, pastikan untuk menghentikan kendaraan di tempat yang aman dan aktifkan rem parkir. Sebelum keluar dari mobil untuk memasang tanda, pastikan untuk mematikan kunci kontak (ACC OFF). Rentang yang diproyeksikan oleh kamera belakang terbatas. Selain itu, lebar kendaraan dan panduan jarak yang ditampilkan pada gambar kamera belakang mungkin berbeda dari lebar dan jarak kendaraan yang sebenarnya. (Panduannya berupa garis lurus.) Kualitas gambar mungkin berkurang bergantung pada lingkungan penggunaan, seperti saat malam hari atau di tempat yang gelap. <p>CATATAN-CATATAN</p> <ul style="list-style-type: none"> Pengaturan ini tersedia hanya jika Anda menghentikan kendaraan di tempat yang aman dan mengaktifkan rem parkir. Gunakan selotip pengemasan atau selotip penanda sejenis seperti yang ditunjukkan di bawah ini sebelum mengatur panduan agar panduan dapat ditaruh di atas tanda tersebut. 

[mode demo]

Item Menu	Deskripsi
[mode demo] [Hidup] [Mati]	Mengatur mode demo.

[Sistem Bahasa]

Item Menu	Deskripsi
[Sistem Bahasa]	<p>Memilih bahasa sistem.</p> <p>CATATAN-CATATAN</p> <ul style="list-style-type: none"> Jika bahasa yang tertaman dan pengaturan bahasa yang dipilih tidak sama, informasi teks mungkin tidak ditampilkan sebagaimana mestinya. Beberapa karakter mungkin tidak ditampilkan dengan benar.

[Kontrol Roda Kemudi]

Item Menu	Deskripsi
[Kontrol Roda Kemudi] [Dg Adptr] [Tp Adptr]	<p>Pilih [Dg Adptr] atau [Tp Adptr] sesuai dengan remote control kabel Anda.</p> <p>CATATAN-CATATAN</p> <ul style="list-style-type: none"> Pengaturan ini tersedia hanya jika Anda menghentikan kendaraan di tempat yang aman dan mengaktifkan rem parkir. Bergantung pada mobil Anda, fungsi ini mungkin tidak berjalan dengan benar. Jika hal tersebut terjadi, hubungi dealer Anda atau Gerai Servis PIONEER resmi. Harap gunakan wiring harness PIONEER untuk semua model mobil jika mode [Dg Adptr] aktif, atau pilih [Tp Adptr].

[Pulihkan Pengaturan]

Item Menu	Deskripsi
[Semua Pengaturan]	<p>Sentuh [Pemulihan] untuk memulihkan pengaturan ke pengaturan default.</p> <p>⚠ PERHATIAN</p> <p>Jangan mematikan mesin saat memulihkan pengaturan.</p> <p>CATATAN-CATATAN</p> <ul style="list-style-type: none"> Pengaturan ini tersedia hanya jika Anda menghentikan kendaraan di tempat yang aman dan mengaktifkan rem parkir. Sumber dimatikan dan sambungan Bluetooth diputus sebelum memulai proses. Sebelum memulai proses pemulihan, lepaskan semua perangkat yang terhubung ke port USB. Jika tidak, maka beberapa pengaturan tidak akan terpulihkan secara sempurna.

[Kalibrasi panel sentuh]

Jika Anda merasa tombol panel sentuh pada layar berbeda dari posisi sebenarnya yang merespons sentuhan jari Anda, setel posisi respons layar panel sentuh.

CATATAN-CATATAN

- Jangan menggunakan benda berujung lancip seperti bolpoin atau pensil mekanis. Karena benda-benda tersebut dapat merusak layar.
- Jangan mematikan mesin saat menyimpan data posisi yang disetel.
- Pengaturan ini tersedia hanya jika Anda menghentikan kendaraan di tempat yang aman dan mengaktifkan rem parkir.

Item Menu	Deskripsi
[Kalibrasi panel sentuh]	<ol style="list-style-type: none">1 Sentuh [Ya].2 Sentuh dua pojok layar sepanjang panah, lalu sentuh bagian tengah dari dua tanda [+] di waktu yang sama dua kali.3 Tekan [■]. Hasil penyetelan disimpan.4 Tekan [■] sekali lagi. Lanjutkan hingga penyetelan 16 titik.5 Sentuh pelan bagian tengah tanda [+] yang ditampilkan pada layar. Target menunjukkan urutan.<ul style="list-style-type: none">• Jika Anda menekan [■], posisi penyetelan sebelumnya kembali.• Jika Anda menekan dan menahan [■], penyetelan dibatalkan.6 Tekan dan tahan [■]. Hasil penyetelan disimpan.

[Pengaturan Dimmer]

CATATAN

Pengaturan ini tersedia hanya jika Anda menghentikan kendaraan di tempat yang aman dan mengaktifkan rem parkir.

Item Menu	Deskripsi
[Pemicu Dimmer]	Mengatur tingkat kecerahan peredup.
[Otomatis]	Menyalakan atau mematikan peredup secara otomatis sesuai dengan nyala atau matinya lampu utama kendaraan Anda.
[Manual]	Menyalakan atau mematikan peredup secara manual.

Item Menu	Deskripsi
[Waktu]	Menyalakan atau mematikan peredup saat Anda menyetelnya.
[Siang/Malam]	Mengatur durasi dimmer (peredup) berdasarkan siang atau malam. Anda dapat menggunakan fungsi ini jika [Pemicu Dimmer] diatur ke [Manual].
[Siang]	Mematikan fungsi peredup.
[Malam]	Menghidupkan fungsi peredup.
[Durasi Dimmer]	Menyetel kapan waktu peredup menyala atau mati dengan menyeret cursor atau menyentuh [◀] atau [▶]. Anda dapat menggunakan fungsi ini jika [Pemicu Dimmer] diatur ke [Waktu]. TIPS <ul style="list-style-type: none">• Setiap satu sentuhan [◀] atau [▶] akan memindahkan cursor ke belakang atau ke depan dalam rentang 15 menit.• Jika cursor ditempatkan pada titik yang sama, waktu tersedianya peredup adalah 0 jam.• Jika cursor untuk pengaturan waktu mati (off time) ditempatkan di ujung bagian kiri dan cursor untuk pengaturan waktu hidup ditempatkan di ujung bagian kanan, waktu tersedianya peredup adalah 0 jam.• Jika cursor untuk pengaturan waktu nyala ditempatkan di ujung bagian kiri dan cursor untuk pengaturan waktu mati ditempatkan di ujung bagian kanan, waktu tersedianya peredup adalah 24 jam. CATATAN Tampilan waktu bilah penyesuaian durasi dimmer (peredup) bergantung pada pengaturan tampilan jam (halaman 47).

[Posisi Mengemudi]

Item Menu	Deskripsi
[Posisi Mengemudi] [Kanan] [Kiri]	Mengatur posisi pengemudian. <ul style="list-style-type: none">• Apple CarPlay™ (halaman 29)• Android Auto™ (halaman 31)

[Android Auto Auto-Launch]





Item Menu	Deskripsi
[Android Auto Auto-Launch] [Hidup] [Mati]	Pilih [Hidup] untuk otomatis menjalankan Android Auto saat perangkat Android tersambung ke unit.

[Pengaturan gambar]

Anda dapat menyetel gambar untuk masing-masing sumber dan kamera belakang.

PERHATIAN

Demi keselamatan, Anda tidak dapat menggunakan fungsi ini saat kendaraan Anda dikemudikan. Untuk mengaktifkan fungsi ini, Anda harus berhenti di tempat yang aman dan aktifkan rem parkir.

Untuk menyetel menu berikut ini, sentuh , , ,  untuk menyetel.

Item Menu	Deskripsi
[Tingkat kecerahan] [-24] hingga [+24]	Menyetel intensitas hitam.
[Kontras] [-24] hingga [+24]	Menyetel kontras.
[Warna]* [-24] hingga [+24]	Menyetel saturasi warna.
[Corak Warna]* [-24] hingga [+24]	Menyetel nada warna (warna manakah yang dipertegas, merah, atau hijau).
[Peredup] [+1] hingga [+48]	Menyetel tingkat kecerahan layar.
[Temperatur] [-3] hingga [+3]	Menyetel temperatur warna, akan menghasilkan keseimbangan putih yang lebih baik.

* Dengan beberapa gambar, Anda tidak dapat menyetel [Corak Warna] dan [Warna].

CATATAN-CATATAN

- Penyetelan [Tingkat kecerahan], [Kontras], dan [Peredup] disimpan secara terpisah saat lampu utama kendaraan Anda mati (siang hari) dan pada (malam hari).
- [Tingkat kecerahan] dan [Kontras] beralih secara otomatis bergantung pada pengaturan [Pengaturan Dimmer].
- [Peredup] dapat diubah pengaturan atau waktunya untuk menghidupkan atau mengaktifkan (halaman 39).
- Penyetelan gambar mungkin tidak tersedia pada beberapa kamera belakang.
- Konten pengaturan dapat disimpan secara terpisah.

[Informasi Sistem]

Item Menu	Deskripsi
[Informasi Firmware]	Menampilkan versi firmware.

[Pembaruan Firmware]

PERHATIAN

- Perangkat penyimpanan USB untuk pembaruan harus berisi file pembaruan yang benar saja.
- Jangan sekali-kali mematikan produk ini, memutuskan perangkat penyimpanan USB saat firmware sedang diperbarui.
- Anda hanya dapat memperbarui firmware saat kendaraan berhenti dan rem parkir diaktifkan.

- 1 Mengunduh file pembaruan firmware ke dalam komputer Anda.
- 2 Menyambungkan perangkat penyimpanan USB kosong (diformat) ke komputer Anda lalu menyimpan file pembaruan yang benar dan menyalinnya ke dalam perangkat penyimpanan USB.
- 3 Menyambungkan perangkat penyimpanan USB ke produk ini (halaman 22).
- 4 Mematikan sumber (halaman 16).
- 5 Menampilkan [Sistem] layar pengaturan (halaman 36).
- 6 Sentuh [Informasi Sistem].
- 7 Sentuh [Pembaruan Firmware].
- 8 Sentuh [Lanjutkan].

Ikuti petunjuk pada layar untuk menyelesaikan pembaruan firmware.









CATATAN-CATATAN

- Produk ini akan melakukan pengaturan ulang secara otomatis setelah pembaruan firmware berhasil.
- Jika pesan kesalahan muncul pada layar, sentuh layar lalu ulangi langkah di atas.

[Lisensi]	Menampilkan lisensi sumber terbuka.
-----------	-------------------------------------

Pengaturan tema

Item menu berbeda-beda, tergantung pada sumber.





Item Menu	Deskripsi
[Latar belakang]	Pilih wall paper dari item preset dalam produk ini atau gambar asli melalui perangkat eksternal. Wall paper dapat diatur dari pemilihan untuk layar menu atas dan layar operasi AV. TIPS Gambar preset yang terletak di ujung kiri berubah secara acak tergantung pada lagu yang diputar dan stasiunnya.
Tampilan Preset	Pilih tampilan latar belakang preset yang diinginkan.
 (kustom)*1	Menampilkan gambar tampilan latar belakang yang diimpor dari perangkat penyimpanan eksternal.
 (off)	Menyembunyikan tampilan latar belakang.
[Iluminasi]*2	Pilih warna iluminasi dari daftar warna atau buat warna yang ditetapkan.
Kunci Berwarna	Pilih warna preset yang diinginkan.
 (kustom)	Menampilkan layar untuk menyesuaikan warna iluminasi. Untuk menyesuaikan warna yang ditetapkan, sentuh  lalu sentuh  atau  untuk menyesuaikan kecerahan dan tingkat warna merah, hijau dan biru untuk membuat warna favorit. Untuk menyimpan warna yang disesuaikan dalam memori, sentuh dan tahan [Memo], dan warna yang disesuaikan akan tersedia pada pengaturan iluminasi selanjutnya dengan menyentuh  .
 (pelangi)	Mengganti secara bertahap antara warna preset secara berurutan.
[Tema]*2	Memilih warna tema.
[Jam]	Memilih gaya jam dari gambar preset.
Gambar Preset	Memilih gaya preset yang diinginkan untuk jam.
 (off)	Menyembunyikan tampilan jam.
[Pengaturan Awal secara kustom]	Atur layar menu atas di beberapa item berikut ini. <ul style="list-style-type: none"> • Alihkan tata letak layar menu atas • Tampilkan/sembunyikan karya seni • Sesuaikan rentang area sumber/aplikasi favorit tersebut

*1 Lihat Sumber gambar diam (halaman 24).

*2 Anda dapat melihat pratinjau layar menu atas atau layar operasi AV dengan menyentuh [Home] atau [AV] terkait.

Pengaturan audio

Item menu berbeda-beda, tergantung pada sumber. Beberapa item menu tidak tersedia apabila volume diatur ke nonaktif atau senyap.

Item Menu	Deskripsi
[Grafik Equalizer]	Pilih atau sesuaikan kurva equalizer. Pilih kurva yang ingin Anda gunakan sebagai dasar penyesuaian lalu sentuh frekuensi yang ingin Anda setel. TIPS <ul style="list-style-type: none"> • Jika Anda melakukan penyetelan saat kurva [S.Bass (Super Bass)], [Powerful], [Natural], [Vocal], atau [Flat] dipilih, pengaturan kurva equalizer pasti akan diubah menjadi [Custom1]. • Jika Anda melakukan penyetelan saat kurva [Custom2] dipilih sebagai contoh, kurva [Custom2] akan diperbarui. • Kurva [Custom1] dan [Custom2] dapat dibuat umumnya untuk semua sumber. • Jika Anda menyentuh jari Anda pada beberapa bilah band equalizer, pengaturan kurva equalizer akan diatur ke nilai titik yang disentuh pada setiap bilah.
[Fader/Seimbang]	Sentuh  atau  untuk menyetel keseimbangan speaker depan/belakang. Atur [Depan] dan [Rear] ke [0] saat menggunakan sistem dual speaker. Sentuh  atau  untuk menyetel keseimbangan speaker kiri/kanan. TIPS Anda dapat menetapkan nilai dengan menyeret titik pada tabel yang ditampilkan. CATATAN Hanya keseimbangan yang dapat disetel jika [Mode Jaringan] dipilih sebagai mode speaker.
[Level Mute]	Pilih penonaktifan suara atau kurangi volume sumber AV dan iPhone atau volume aplikasi smartphone jika navigasinya menghasilkan suara panduan.
[ATT]	Volume lebih rendah 20 dB daripada volume saat ini.
[Mute]	Volume menjadi 0.
[Mati]	Volume tidak berubah.

Item Menu	Deskripsi
[Source Level Adjuster] [-4] hingga [+4]	<p>Setel level volume pada masing-masing sumber untuk menggambar berubahnya volume secara drastis saat Anda beralih antar sumber selain FM.</p> <p>Sentuh atau untuk menyetel volume sumber setelah membedakan level volume tuner FM dengan level sumber.</p> <p>TIPS</p> <p>Jika Anda menyentuh langsung area di mana kursor dapat digerakkan, pengaturan SLA (source level adjustment) akan diubah ke nilai titik yang disentuh.</p> <p>CATATAN-CATATAN</p> <ul style="list-style-type: none"> • Pengaturan berdasarkan level volume tuner FM, yang tetap tidak diganti. • Fungsi ini tidak tersedia jika tuner FM dipilih sebagai sumber AV.
[Subwoofer] [Hidup] [Mati]	<p>Pilih untuk mengaktifkan atau menonaktifkan output subwoofer belakang dari produk ini.</p>
[Tingkat Speaker] Posisi Mendengarkan*1*2 [Mati] [Kiri Depan] [Kanan Dpn] [Depan] [Semua]	<p>Setel level output speaker pada posisi mendengarkan.</p> <ol style="list-style-type: none"> 1 Sentuh atau untuk memilih posisi mendengarkan lalu pilih speaker output. 2 Sentuh atau untuk menyetel level output speaker yang dipilih. <p>CATATAN</p> <p>Fungsi ini tersedia jika [Subwoofer] diatur ke [Hidup].</p>
Mode Standar*3 [Kiri Depan] [Kanan Dpn] [Kiri Blkg] [Kanan Blkg] [Subwfr]	
Mode Jaringan*3 [Kiri Atas] [Kanan Atas] [Kiri Tengah] [Kanan Tengah] [Subwfr]	
Level output speaker [-24] hingga [10]	
[Crossover]*4	<p>Pilih unit speaker (filter) untuk menyetel HPF atau frekuensi cutoff LPF dan slope untuk masing-masing unit speaker (halaman 44).</p>
[Pengaturan Subwoofer]*4	<p>Pilih fase subwoofer (halaman 44).</p>
[Posisi Mendengarkan]*1 [Mati] [Kiri Depan] [Kanan Dpn] [Depan] [Semua]	<p>Pilih posisi mendengarkan yang ingin Anda buat sebagai pusat efek suara.</p>

Item Menu	Deskripsi
[Penyesuaian Waktu] [Hidup] [Mati] Posisi Mendengarkan*1*2 [Mati] [Kiri Depan] [Kanan Dpn] [Depan] [Semua] Mode Standar*3*5 [Kiri Depan] [Kanan Dpn] [Kiri Blkg] [Kanan Blkg] [Subwfr]	<p>Pilih atau sesuaikan pengaturan penyesuaian waktu untuk menggambarkan jarak antara posisi pendengar dan masing-masing speaker. Anda perlu mengukur jarak antara kepala pendengar dan setiap unit speaker.</p> <ol style="list-style-type: none"> 1 Sentuh atau untuk memilih posisi mendengarkan lalu pilih speaker penyaluran. 2 Sentuh atau untuk melakukan input jarak antara speaker yang terpilih dan posisi mendengarkan. <p>TIPS</p> <p>Jika Anda menyentuh [Siaran LL Hd], penyaluran waktu dimatikan.</p> <p>CATATAN</p> <p>Fungsi ini hanya tersedia jika pengaturan posisi mendengarkan diatur ke [Kiri Depan] atau [Kanan Dpn].</p>
[Mode Jaringan*3*5] [Kiri Atas] [Kanan Atas] [Kiri Tengah] [Kanan Tengah] [Subwfr]	
Jarak [0] hingga [350]	
[Auto EQ] [Hidup] [Mati]	<p>Tetapkan ekualizer yang disesuaikan otomatis agar cocok dengan akustik kendaraan. Untuk menggunakan fungsi ini, pengukuran Auto EQ harus dilakukan sebelumnya (halaman 43).</p>
[Pengukuran A-EQ&TA]	<p>Mengukur dan menyetel akustik kendaraan, ekualizer, dan penyesuaian waktu secara otomatis untuk menyesuaikan dengan interior kendaraan (halaman 43).</p>
[Simpan Pengaturan]	<p>Simpan untuk memunculkan kembali pengaturan suara saat ini dengan menyentuh [OK]: slope, fase subwoofer, level speaker, Grafik Equalizer, HPF/LPF, posisi mendengarkan, crossover, penyaluran waktu.</p> <p>TIPS</p> <p>Jika Anda menyentuh [Batal], Anda akan kembali ke layar pengaturan [Audio].</p>
[Muat Pengaturan] [Pengaturan Awal] [Pengaturan Suara] [Pengaturan Auto EQ&TA]	<p>Memuat pengaturan suara.</p> <p>CATATAN-CATATAN</p> <ul style="list-style-type: none"> • [Pengaturan Suara] hanya tersedia jika Anda telah menyimpan pengaturan suara (halaman 42). • [Pengaturan Auto EQ&TA] hanya tersedia jika Anda telah melakukan pengukuran Auto EQ (halaman 43).
[BASS Boost] [0] hingga [6]	<p>Menyetel level bass boost.</p>

Item Menu	Deskripsi
[Output Speaker Belakang] [Rear] [Subwoofer]	Memilih output speaker belakang. CATATAN Fungsi ini tersedia jika [Mode Standar] dipilih sebagai mode speaker.
[Kenyaringan] [Matij] [Rendah] [Sedang] [Tinggi]	Mengompensasi kekurangan pada rentang frekuensi rendah dan frekuensi tinggi saat volume rendah.
[Kontrol Level Otomatis] [Mati]	Secara otomatis memperbaiki perbedaan level audio antar file musik atau sumber. Mematikan pengaturan kontrol level otomatis.
[Mode1]	Memperbaiki sedikit perbedaan level antara file musik atau sumber (untuk sinyal audio rentang narrow dynamic).
[Mode2]	Secara luas memperbaiki perbedaan level audio antar file musik atau sumber (untuk sinyal audio rentang wide dynamic).
[Pengambil Suara] [Matij] [Mode1] [Mode2]	Meningkatkan audio kompresi dan memulihkan rich sound secara otomatis. TIPS [Mode2] memiliki efek yang lebih kuat daripada [Mode1].

*1 [Semua] tidak tersedia jika [Mode Jaringan] dipilih sebagai mode speaker.

*2 Jika Anda mengubah pengaturan posisi mendengarkan, level output pada semua speaker juga akan berubah.

*3 Untuk menggunakan fungsi ini, akustik kendaraan harus diukur sebelumnya.

*4 Fungsi ini tidak tersedia saat menyetal High speaker.

*5 Fungsi ini hanya tersedia jika pengaturan posisi mendengarkan diatur ke [Kiri Depan] atau [Kanan Dpn].

Menyetel kurva equalizer secara otomatis (Auto EQ)

Dengan mengukur akustik kendaraan, kurva equalizer dapat disetel secara otomatis untuk menyesuaikan interior kendaraan.

⚠ PERINGATAN

Suara keras (bising) dapat keluar dari speaker saat mengukur akustik kendaraan. Jangan sekali-kali melakukan pengukuran Auto EQ saat sedang mengemudi.

⚠ PERHATIAN

- Periksa kondisi secara menyeluruh sebelum melakukan Auto EQ karena speaker dapat rusak jika tindakan ini dilakukan dengan kondisi berikut ini:
 - Jika speaker tidak tersambung dengan benar. (Semisal, saat speaker belakang tersambung sebagai output subwoofer.)

– Jika speaker tersambung ke power amp yang mengirimkan output lebih tinggi daripada kemampuan daya input maksimal speaker.

- Jika mikrofon untuk pengukuran akustik (dijual terpisah) tidak dipasang pada tempatnya, suara pengukuran pun menjadi lantang dan pengukuran memerlukan waktu yang lama, menyebabkan baterai terkuras. Pastikan mikrofon terpasang di tempatnya.

► Sebelum mengoperasikan fungsi Auto EQ

- Lakukan Auto EQ di tempat yang sunyi serta matikan mesin kendaraan dan AC. Selain itu, putuskan daya telepon mobil atau telepon seluler dalam kendaraan, atau ambil terlebih dahulu sebelumnya. Suara sekitar dapat menyebabkan pengukuran akustik kendaraan salah.
- Pastikan untuk menggunakan mikrofon untuk melakukan pengukuran akustik (dijual terpisah). Anda mungkin tidak dapat melakukan pengukuran atau pengukuran akustik kendaraan akan salah jika menggunakan mikrofon lain.
- Untuk melakukan Auto EQ, speaker depan harus tersambung.
- Jika produk ini disambungkan ke power amp dengan kontrol level input, Auto EQ tidak dapat digunakan jika level input power amp ditetapkan di bawah level standar.
- Jika produk ini disambungkan ke power amp dengan LPF (filter low pass), matikan LPF sebelum melakukan Auto EQ. Selain itu, tetapkan frekuensi cutoff untuk LPF bawaan subwoofer aktif ke frekuensi tertinggi.
- Jarak telah diukur dengan komputer untuk memberikan penundaan optimal untuk memastikan hasil yang akurat. Jangan mengubah nilai ini.
 - Suara yang terpantul dalam kendaraan kuat dan terjadi penundaan.
 - LPF pada subwoofer aktif atau amp eksternal menunda suara rendah.
- Jika terjadi kesalahan selama pengukuran, periksa hal-hal berikut sebelum mengukur akustik kendaraan.
 - Speaker depan (kiri/kanan)
 - Speaker belakang (kiri/kanan)
 - Suara bising
 - Mikrofon untuk pengukuran akustik (dijual terpisah)
 - Baterai lemah

► Menjalankan Auto EQ

⚠ PERHATIAN

Jangan mematikan mesin saat pengukuran sedang dilakukan.

⚠ CATATAN-CATATAN



- Auto EQ mengubah pengaturan audio sebagai berikut:
 - Pengaturan fader/balance kembali ke posisi tengah (halaman 41).
 - Pengaturan sebelumnya untuk Auto EQ akan ditimpa.

1. Hentikan kendaraan di tempat yang sunyi, tutup semua pintu, jendela, dan sun roof, lalu matikan mesin.

Jika mesin tidak dimatikan, Auto EQ akan salah karena suara bising mesin.

⚠ CATATAN

Jika pengukuran terdeteksi selama sedang mengemudi, pengukuran dibatalkan.

- 2 Pasang mikrofon untuk pengukuran akustik (dijual terpisah) di bagian tengah headrest jok pengemudi, menghadap ke depan.
Auto EQ mungkin berbeda tergantung pada di mana Anda meletakkan mikrofonnya. Jika diinginkan, tempatkan mikrofon di jok penumpang depan dan lakukan Auto EQ.
- 3 Lepaskan sambungan iPhone atau perangkat smartphone.
- 4 Matikan kunci kontak (ACC ON).
Jika AC atau pemanas kendaraan dinyalakan, matikan.
- 5 Alihkan sumber AV ke [Source OFF] (halaman 16).
- 6 Tekan .
- 7 Sentuh  lalu .
- 8 Sentuh [Pengukuran A-EQ&TA].
- 9 Sambungkan mikrofon untuk pengukuran akustik (dijual terpisah) ke produk ini. Colokkan mikrofon ke jack input AUX pada panel belakang produk ini.

CATATAN

Gunakan kabel ekstensi (dijual terpisah) jika kabel mikrofon (dijual terpisah) tidak cukup panjang.

- 10 Sentuh [Kiri Depan] atau [Kanan Dpn] untuk memilih posisi mendengarkan saat ini.
- 11 Sentuh [Mulai].
Hitungan mundur 10-detik mulai.

CATATAN

Sambungan Bluetooth diputus sebelum proses dimulai.

- 12 Keluarlah dari kendaraan dan tutup pintu hingga penghitungan mundur selesai. Saat penghitungan mundur selesai, suara pengukuran (bising) keluar dari speaker dan pengukuran Auto EQ dimulai.
- 13 Tunggu hingga pengukuran selesai.
Saat Auto EQ selesai, sebuah pesan akan ditampilkan.

CATATAN

Waktu pengukuran bervariasi bergantung pada jenis kendaraan.

TIPS

Untuk menghentikan pengukuran, sentuh [Stop].

- 14 Simpan mikrofon secara hati-hati di kotak penyimpanan pada dasbor atau di tempat lainnya yang aman.
Jika mikrofon terkena sinar matahari langsung untuk jangka waktu yang lama, temperatur tinggi dapat menyebabkan distorsi, warna pudar, atau rusak.

Menyetel nilai frekuensi cut-off

Anda dapat menyetel nilai frekuensi cut-off pada masing-masing speaker.





Speaker berikut ini dapat disesuaikan:

[Mode Standar]: Depan, Belakang, Subwoofer.

[Mode Jaringan]: Tinggi, Sedang, Subwoofer.

CATATAN

[Pengaturan Subwoofer] tersedia hanya jika [Subwoofer] adalah [Hidup].

- 1 Tekan .
- 2 Sentuh  lalu .
- 3 Sentuh [Crossover] atau [Pengaturan Subwoofer].
- 4 Sentuh  atau  untuk beralih speaker.
- 5 Seret garis grafik untuk menetapkan posisi cut-off.
- 6 Seret titik terendah grafik untuk menetapkan cut-off slope.

Item berikut ini juga dapat diatur.



	Mengalihkan fase subwoofer antara posisi normal dan mundur.
LPF/HPF	Mengalihkan pengaturan LPF/HPF ke [Hidup] atau [Mati]. Jika pengaturan dimatikan, filter high-pass atau filter low pass masing-masing speaker juga dapat dinyalakan dengan menyentuh garis grafik.

Pengaturan video

Item menu berbeda-beda, tergantung pada sumber.

[Mempersiapkan DVD]

Pengaturan tersedia ketika sumber dipilih adalah [Disc], [CD], [Video CD] atau [DVD].

Item Menu	Deskripsi
[Bahasa Teks]*1*2*3	Atur preferensi bahasa teks. Jika Anda memilih [Lainnya], layar input kode bahasa ditampilkan. Masukkan kode empat digit bahasa yang diinginkan lalu sentuh  .
[Bahasa Audio]*1*2*3	Atur preferensi bahasa audio. Jika Anda memilih [Lainnya], layar input kode bahasa ditampilkan. Masukkan kode empat digit bahasa yang diinginkan lalu sentuh  .

Item Menu	Deskripsi
[Menu Bahasa]*1*2*3	Atur preferensi bahasa. Jika Anda memilih [Lainnya], layar input kode bahasa ditampilkan. Masukkan kode empat digit bahasa yang diinginkan lalu sentuh [↵].
[Multi Angle] [Hidup] [Mati]	Atur untuk menampilkan ikon sudut pada layar.
[Aspek TV]	<p>Atur rasio aspek yang sesuai untuk layar belakang 16:9 Anda (tampilan layar lebar) atau 4:3 (tampilan reguler). (Kami merekomendasikan untuk menggunakan fungsi ini hanya saat Anda ingin menyetel rasio aspek ke layar belakang.)</p> <p>CATATAN-CATATAN</p> <ul style="list-style-type: none"> Jika menggunakan layar reguler, pilih [Tamp. huruf] atau [Pindai tamp.]. Memilih [16:9] dapat menyebabkan gambar tidak natural. Jika Anda memilih rasio aspek TV, layar produk ini akan berubah ke pengaturan yang sama. Jika memutar disk yang tidak memiliki sistem panscan, disk diputar dengan [Tamp. huruf] meski pun Anda memilih pengaturan [Pindai tamp.]. Konfirmasi apakah paket disk memiliki tanda [16:9] [LB]. Rasio aspek TV tidak dapat diubah untuk beberapa disk. Untuk detailnya, lihat petunjuk disk.
[16:9]	Menampilkan gambar layar lebar (16:9) sebagaimana semestinya (pengaturan awal).
[Tamp. huruf]	Membuat gambar dalam bentuk kotak surat dengan pita hitam di bagian atas dan bawah layar.
[Pindai tamp.]	Memotong pendek gambar di sisi kanan dan kiri layar.

Item Menu	Deskripsi
[Parental]	<p>Atur batasan sehingga anak-anak tidak dapat menonton adegan kekerasan atau adegan khusus dewasa. Anda dapat mengatur level kunci orang tua dalam tahap sesuai keinginan.</p> <ol style="list-style-type: none"> Sentuh [0] hingga [9] untuk memasukkan nomor kode empat digit. Sentuh [↵]. Mendaftarkan nomor kode, dan Anda sekarang dapat mengatur levelnya. Sentuh nomor antara [1] hingga [8] untuk memilih level yang diinginkan. Semakin rendah level ditetapkan, semakin ketat batasan yang ditetapkan. Sentuh [↵]. Mengatur level kunci orang tua. <p>CATATAN-CATATAN</p> <ul style="list-style-type: none"> Kami merekomendasikan untuk menyimpan nomor kode jika Anda melupakannya. Level kunci orang tua direkam dalam disk. Anda mengonfirmasinya dengan melihat paket disk, buklet yang disertakan, atau disk itu sendiri. Anda tidak dapat menggunakan kunci orang tua dengan disk yang tidak dilengkapi level kunci orang tua yang direkam. Dengan beberapa disk, kunci orang tua beroperasi untuk melompati adegan tertentu saja, setelah pemutaran normal dilanjutkan. Untuk detailnya, lihat petunjuk disk.
[Pemutar DVD otomatis] [Hidup] [Mati]	<p>Atur untuk menampilkan menu DVD secara otomatis dan mulai pemutaran dari bab pertama judul pertama saat disk DVD dengan menu DVD dimasukkan.</p> <p>CATATAN</p> <p>Beberapa DVD mungkin tidak beroperasi dengan benar. Jika fungsi ini tidak beroperasi sepenuhnya, matikan fungsi ini dan mulai pemutaran.</p>

*1 Anda dapat mengganti bahasa dengan menyentuh tombol bahasa switch selama pemutaran.

*2 Pengaturan yang dilakukan di sini tidak akan terpengaruh meski bahasa dialihkan selama pemutaran menggunakan tombol yang sesuai.

*3 Jika bahasa yang dipilih tidak sesuai, bahasa yang ditetapkan pada disk ditampilkan.

[Waktu per slide foto]

Item Menu	Deskripsi
[Waktu per slide foto] [Detik 5] [Detik 10] [Detik 15] [Manual]	Pilih interval slideshow file gambar pada produk ini.

[Penyetelan Sinyal Video]

Item Menu	Deskripsi
[AV] [Otomatis] [PAL] [NTSC] [PAL-M] [PAL-N] [SECAM]	Pilih penyetelan sinyal video yang cocok saat Anda menyambungkan produk ini ke peralatan AV.
[AUX] [Otomatis] [PAL] [NTSC] [PAL-M] [PAL-N] [SECAM]	Pilih penyetelan sinyal video yang cocok saat Anda menyambungkan produk ini ke peralatan AUX.
[Kamera] [Otomatis] [PAL] [NTSC] [PAL-M] [PAL-N] [SECAM]	Pilih penyetelan sinyal video yang cocok saat Anda menyambungkan produk ini ke kamera belakang (rear view).
[TV] [Otomatis] [PAL] [NTSC] [PAL-M] [PAL-N] [SECAM]	Pilih pengaturan sinyal video yang cocok saat Anda menyambungkan produk ini ke tuner TV.

Menu favorit

Dengan mendaftarkan item menu favorit dalam bentuk pintasan Anda dapat melompat cepat ke layar menu terdaftar hanya dengan menyentuh layar [Favorites].

CATATAN

Hingga 12 item menu dapat didaftarkan di menu favorit.



Membuat pintasan

- 1 Tekan  lalu sentuh .
- 2 Sentuh ikon bintang pada item menu.
Ikon bintang untuk menu terpilih sudah terisi.



TIPS

Untuk membatalkan pendaftaran, sentuh ikon bintang di kolom menu lagi.

Memilih pintasan

- 1 Tekan  lalu sentuh .
- 2 Sentuh .
- 3 Sentuh item menu.

Menghapus pintasan

- 1 Tekan  lalu sentuh .
- 2 Sentuh .
- 3 Sentuh dan tahan kolom menu favorit.
Item menu terpilih dihapus dari layar [Favorites].

TIPS

Anda dapat menghapus pintasan dengan menyentuh dan menahan kolom menu terdaftar.

Fungsi lain

Mengatur waktu dan tanggal

- 1 Sentuh waktu saat ini pada layar.
- 2 Sentuh ▲ atau ▼ untuk menetapkan waktu dan tanggal yang tepat. Anda dapat mengoperasikan item berikut: Tahun, bulan, tanggal, jam, menit.

TIPS

- Anda dapat mengubah format tampilan waktu ke [12jam] atau [24jam].
- Anda dapat mengubah urutan format tampilan tanggal: Hari-bulan, Bulan-hari.

Mengubah mode layar lebar

Anda dapat mengatur mode layar untuk AV dan file gambar.

- 1 Sentuh tombol mode tampilan layar.

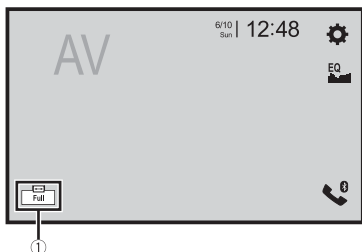

①	Tombol mode tampilan layar
---	----------------------------

- 2 Sentuh mode yang diinginkan.

[Full]	Menampilkan gambar di keseluruhan layar. CATATAN Beberapa gambar mungkin tidak ditampilkan di keseluruhan layar.
[Zoom]	Menampilkan gambar dengan memperbesar secara vertikal.
[Normal]	Menampilkan gambar tanpa mengubah rasionya.

[Trimming]	Gambar ditampilkan di seluruh layar dengan rasio horizontal dengan vertikal. Jika rasio layar berbeda dari gambar, gambar mungkin ditampilkan terpotong sebagian baik pada bagian atas/bawahnya atau bagian sampingnya. CATATAN [Trimming] untuk file gambar saja.
------------	---------------------------------------------------------------------------------------------------------------------------------------------------------------------------------------------------------------------------------------------------------------------------------

TIPS

- Pengaturan yang berbeda dapat disimpan untuk masing-masing sumber video.
- Jika video ditampilkan dalam mode layar lebar yang tidak cocok dengan rasio aspek aslinya, video mungkin tampak berbeda.
- Gambar video akan tampak kasar saat ditampilkan dalam mode [Zoom].

CATATAN-CATATAN

- File gambar dapat ditetapkan ke [Normal] atau [Trimming] dalam mode layar lebar.
- TV dapat ditetapkan ke [Full] atau [Normal] dalam mode layar lebar.

Memulihkan produk ini ke pengaturan default

Anda dapat memulihkan atau konten yang terekam ke pengaturan default dari [Pulihkan Pengaturan] di menu [Sistem] (halaman 38).

Sambungan

Tindakan Pencegahan

Produk baru Anda dan buku petunjuk ini

- Jangan operasikan produk ini, semua aplikasi, atau opsi kamera belakang (jika Anda membelinya) bila hal itu mengalihkan perhatian sehingga Anda tidak dapat mengoperasikan kendaraan dengan aman. Selalu patuhi aturan berkendaraan yang aman dan patuhi semua peraturan lalu-lintas yang ada. Jika Anda kesulitan mengoperasikan produk ini, pinggirkan kendaraan, parkir kendaraan di lokasi yang aman dan aktifkan rem parkir sebelum melakukan penyetelan yang diperlukan.
- Jangan memasang produk apabila dapat (i) mengganggu penglihatan pengemudi, (ii) merusak kinerja sistem operasi kendaraan fitur keselamatan, termasuk kantong udara, tombol lampu bahaya, atau (iii) menghambat kemampuan pengemudi untuk mengoperasikan kendaraan dengan aman. Dalam beberapa kasus, produk tidak dapat dipasang karena jenis kendaraan atau bentuk interior kendaraan.

Perlindungan penting

PERINGATAN

Pioneer tidak merekomendasikan Anda memasang produk ini sendiri. Produk ini dirancang untuk pemasangan profesional saja. Kami menyarankan hanya personel

layanan Pioneer resmi, yang mendapatkan pelatihan khusus dan berpengalaman dalam elektronik seluler, yang mengonfigurasi dan memasang produk ini. **JANGAN MENYERVIS PRODUK INI SENDIRI.** Memasang atau menyervis produk ini dan kabel penyambungannya dapat menyebabkan risiko sengatan listrik atau bahaya lain, dan dapat menyebabkan kerusakan pada produk ini yang tidak dicakup dalam garansi.

Tindakan pencegahan sebelum menyambungkan sistem

PERINGATAN

Jangan lakukan langkah apa pun yang dapat merusak atau menonaktifkan sistem interlock rem parkir yang terpasang agar Anda terlindung. Merusak atau menonaktifkan sistem interlock rem parkir dapat menyebabkan cedera parah atau kematian.

PERHATIAN

- Amankan semua pengkabelan dengan klem kabel atau selotip listrik. Jangan membiarkan kabel terbuka tetap terbuka.
- Jangan menyambungkan secara langsung kabel kuning produk ini ke baterai kendaraan. Jika kabel disambungkan secara langsung ke baterai, getaran mesin nantinya dapat menyebabkan insulasi gagal pada suatu titik di jalurnya dari ruang penumpang ke

ruang mesin. Jika insulasi kabel kuning robek akibat bersentuhan dengan komponen logam, dapat terjadi korsleting, yang menimbulkan bahaya yang cukup besar.

- Membiarkan kabel tergulung di sekitar kolom kemudi atau tuas pemindah gigi sangat berbahaya. Pastikan untuk memasang produk ini, kabelnya, dan mengatur kabelnya sedemikian rupa agar tidak mengganggu atau menghalangi saat mengemudi.
- Pastikan kabel tidak mengganggu atau terjepit di semua komponen bergerak mobil, terutama roda kemudi, tuas pemindah gigi, rem parkir, trek geser jok, pintu atau semua kendali kendaraan.
- Jangan merutekan kabel di tempat yang akan terpapar temperatur tinggi. Jika insulasi memanas, kabel bisa rusak, yang menyebabkan korsleting atau kerusakan serta kerusakan permanen pada produk.
- Jangan memotong kabel apa pun. Jika Anda melakukannya, sirkuit perlindungan (gagang sekring, resistor atau filter sekring, dll.) tidak dapat berfungsi dengan baik.
- Jangan sekali-kali mengalirkan daya ke produk elektronik lain dengan cara memotong insulasi kabel catu daya produk ini, dan memasangkan kabel ke insulasi yang sudah dipotong tersebut. Kapasitas arus pada kabel akan terlalu besar, sehingga menyebabkan panas berlebihan.

Sebelum memasang produk ini

- Gunakan unit ini dengan baterai 12-volt dan grounding negatif saja. Jika tidak dilakukan, hal itu bisa menyebabkan kebakaran atau kerusakan.

- Untuk menghindari korsleting dalam sistem listrik, pastikan untuk memutus kabel baterai (-) sebelum pemasangan.

Untuk mencegah kerusakan

PERINGATAN

- Ketika output speaker digunakan dengan 4 saluran, gunakan speaker lebih dari 50 W (Daya input maksimum) dan antara 4 Ω hingga 8 Ω (nilai impedansi). Jangan gunakan speaker 1 Ω hingga 3 Ω untuk unit ini.
- Jika output speaker belakang digunakan oleh 2 Ω subwoofer, gunakan speaker lebih dari 70 W (Daya input maksimum). *Lihat sambungan untuk metode sambungan.
- Kabel hitam adalah ground. Saat memasang unit ini atau power amp (dijual terpisah), pastikan untuk menyambungkan kabel ground terlebih dahulu. Pastikan kabel ground disambungkan ke komponen logam bodi mobil dengan benar. Kabel ground power amp dan kabel dalam unit ini atau perangkat lain harus disambungkan ke mobil secara terpisah dengan sekrup yang berbeda. Jika sekrup untuk kabel ground longgar atau terlepas, hal itu dapat memantik api atau asap atau menimbulkan kerusakan.

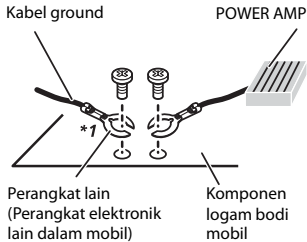

*1 Tidak tersedia untuk unit ini

- Saat mengganti sekring, pastikan hanya menggunakan sekring dengan peringkat yang ditetapkan dalam produk ini.
- Produk ini tidak dapat dipasang dalam kendaraan tanpa posisi ACC (aksesori) pada kunci kontak.



Posisi ACC



Tanpa posisi ACC

- Untuk menghindari korsleting, tutup kabel yang diputus dengan selotip insulasi. Sangat penting untuk menginsulasi terutama kabel speaker yang tidak digunakan, karena apabila dibiarkan terbuka dapat menyebabkan korsleting.
- Untuk menyambungkan power amp atau perangkat lain ke produk ini, lihat buku petunjuk produk yang akan disambungkan.
- Simbol grafis  yang terdapat di produk menunjukkan arus searah.

Perhatikan kabel biru/putih

- Ketika kunci kontak dinyalakan (ACC ON), sinyal kontrol dikeluarkan melalui kabel biru/putih. Sambungkan ke terminal remote control sistem power amp eksternal, terminal kontrol relai antena otomatis, atau terminal kontrol daya booster antena (maks. 300 mA 12 V DC). Sinyal kontrol disalurkan keluar kabel biru/putih, meski pun sumber audio dimatikan.

Produk ini

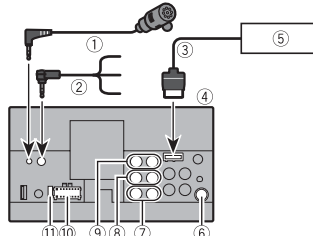

- 1 Mikروفon 3 m
- 2 Input remote berkabel
Sambungkan ke antarmuka kontrol roda kemudi kendaraan Anda. Untuk detail selengkapnya, hubungi dealer Anda.
- 3 Kabel RGB (tersedia dengan Hideaway TV tuner)
- 4 Produk ini
- 5 Hideaway TV tuner (GEX-1550TV (dijual terpisah))
- 6 Jack antena
- 7 Output Subwoofer (STD)/Output low range (NW)
- 8 Output belakang (STD)/Output middle range (NW)

- 9 Output depan(STD)/Output high range (NW)
- 10 Catu daya
- 11 Sekring (10 A)

Kabel daya

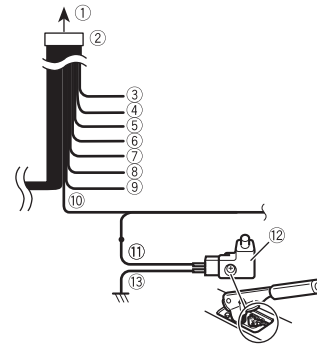

- 1 Ke catu daya
- 2 Kabel daya
- 3 Kuning
Ke terminal yang dipasang daya tanpa memperhatikan posisi kunci kontak.
- 4 Merah
Ke terminal listrik yang dikendalikan oleh kunci kontak (12 V DC ON / OFF)
- 5 Oranye/putih
Ke terminal sakelar penerangan.
- 6 Hitam (ground)
Ke bodi kendaraan (logam).
- 7 Ungu/putih
Dua kabel yang tersambung ke lampu belakang, sambungkan satu kabel yang akan mengubah tegangan ketika tuas pemindah gigi dalam posisi MUNDUR (R). Dengan sambungan ini, unit dapat mensensor apakah kendaraan bergerak maju atau mundur.
- 8 Kuning/hitam

Jika Anda menggunakan peralatan dengan Fungsi Nonaktifkan Suara, sambungkan kabel ini ke kabel Audio Mute pada peralatan tersebut. Jika tidak, pastikan kabel Audio Mute tidak tersambung ke kabel mana pun.

- 9 Biru/hitam
Sambungkan ke terminal kontrol sistem power amp (maks. 300 mA 12 V DC).
- 10 Hijau muda
Digunakan untuk mendeteksi status ON/OFF rem parkir. Kabel ini harus disambungkan ke sisi catu daya sakelar rem parkir.
- 11 Sisi catu daya
- 12 Sakelar rem parkir
- 13 Sisi ground

Kabel speaker

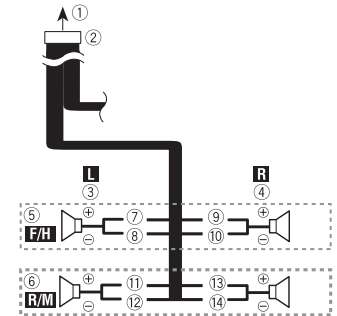

Lakukan sambungan ini saat menggunakan subwoofer tanpa amplifier tambahan.

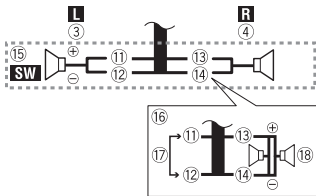

- ① Ke catu daya
- ② Kabel daya
- ③ Kiri
- ④ Kanan
- ⑤ Speaker depan (STD) atau speaker high range (NW)
- ⑥ Speaker belakang (STD) atau speaker middle range (NW)
- ⑦ Putih
- ⑧ Putih/hitam
- ⑨ Abu-abu
- ⑩ Abu-abu/hitam
- ⑪ Hijau
- ⑫ Hijau/hitam
- ⑬ Ungu
- ⑭ Ungu/hitam
- ⑮ Subwoofer (4 Ω)
- ⑯ Jika menggunakan subwoofer 2 Ω, pastikan untuk menyambungkan subwoofer ke kabel ungu dan ungu/hitam unit ini. Jangan menyambungkan apa pun ke kabel hijau dan hijau/hitam.
- ⑰ Tidak digunakan.
- ⑱ Subwoofer (4 Ω) × 2

CATATAN-CATATAN

- Saat subwoofer disambungkan ke produk ini dan bukan ke speaker belakang, ubah pengaturan output belakang di pengaturan awal. Output subwoofer produk ini adalah monaural. Untuk detail selengkapnya, lihat [Output Speaker Belakang] (halaman 43).
- Dengan sistem dua speaker, jangan menyambungkan apa pun ke kabel

speaker yang tidak tersambung ke speaker.

Power amp (dijual terpisah)

Tanpa amp internal

Penting

Kabel speaker tidak digunakan jika sambungan ini digunakan.

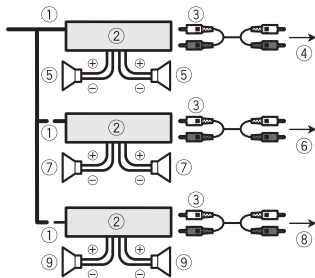

Dengan amp internal

Penting

Speaker depan dan Sinyal speaker belakang (STD) atau speaker middle range dan sinyal speaker high range (NW) adalah output dari kabel speaker ketika sambungan ini digunakan.

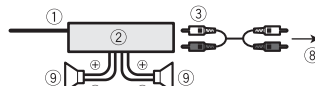

- ① Remote control sistem
Sambungkan ke Kabel biru/putih.
- ② Power amp (dijual terpisah)

- ③ Sambungkan dengan kabel RCA (dijual terpisah)
- ④ Ke Output belakang (STD)
Ke output middle range (NW)
- ⑤ Speaker belakang (STD)
Speaker middle range (NW)
- ⑥ Ke Output depan (STD)
Ke output high range (NW)
- ⑦ Speaker depan (STD)
Speaker high range (NW)
- ⑧ Ke output subwoofer (STD)
Ke output low range (NW)
- ⑨ Subwoofer (STD)
Speaker low range (NW)

CATATAN

Pilih mode speaker yang tepat antara mode standar (STD) dan mode jaringan (NW). Untuk mengetahui detailnya, lihat Menyalakan unit (halaman 7).

iPod/iPhone dan smartphone

CATATAN-CATATAN

- Untuk detail tentang cara menyambungkan perangkat eksternal menggunakan kabel yang dijual terpisah, lihat buku panduan untuk kabel.
- Untuk informasi selengkapnya tentang penyambungan dan pengoperasian smartphone atau iPhone, baca bab tentang tiap sumber atau aplikasi.

iPod/iPhone dengan konektor Lightning

Menyambungkan melalui port USB

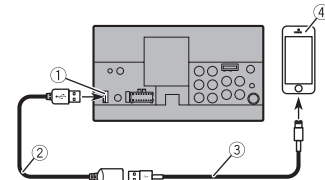

- ① Port USB
- ② Kabel USB 1,5 m
- ③ Kabel antarmuka USB untuk iPod/iPhone (CD-IU52) (dijual terpisah)
- ④ iPhone dengan konektor Lightning

iPhone dengan konektor 30 pin

Menyambungkan melalui port USB

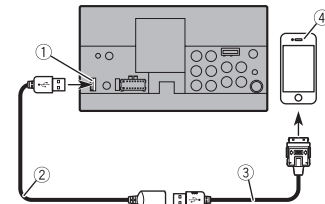

- ① Port USB
- ② Kabel USB 1,5 m

- ③ Kabel antarmuka USB untuk iPod/iPhone (CD-IU51) (dijual terpisah)
- ④ iPhone dengan konektor 30 pin

Smartphone (perangkat Android)

Menyambungkan melalui port USB

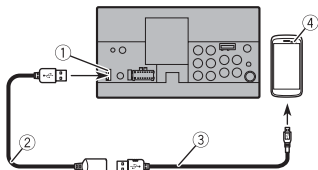

- ① Port USB
- ② Kabel USB 1,5 m
- ③ Kabel USB - mikro USB (Tipe USB A - mikro USB B) (tersedia dengan CD-MU200 (dijual terpisah) Kabel USB Tipe-C (Tipe USB A - USB C) (tersedia dengan CD-CU50 (dijual terpisah))
- ④ Smartphone

CATATAN

Panjang Kabel Tipe USB A - mikro USB B tidak boleh lebih dari 2 m dan Tipe USB A - USB C tidak boleh lebih dari 4 m sesuai dengan standar kabel USB. Jika menggunakan kabel selain seperti yang disebutkan di atas, fungsi unit utama mungkin tidak bisa beroperasi dengan baik.

Kamera

Tentang kamera belakang

Jika Anda menggunakan kamera belakang, gambar tampak belakang secara otomatis beralih dari video dengan menggerakkan tuas pemindah gigi ke **MUNDUR (R)**. Dengan mode **Tampilan Kamera**, Anda juga dapat memeriksa apa yang ada di belakang kendaraan saat Anda mengemudi.

⚠ PERINGATAN

GUNAKAN INPUT SAJA UNTUK KAMERA BELAKANG GAMBAR TERBALIK ATAU GAMBAR CERMIN. PENGGUNAAN LAIN DAPAT MENYEBABKAN CEDERA ATAU KERUSAKAN.

⚠ PERHATIAN

- Gambar layar mungkin terlihat terbalik.
- Dengan kamera belakang Anda dapat memantau trailer, atau mundur di tempat parkir yang sempit. Jangan gunakan untuk keperluan hiburan.
- Objek dalam tampilan belakang dapat terlihat lebih dekat atau lebih jauh dari posisi aslinya.
- Area gambar dari gambar layar penuh yang ditampilkan saat mundur atau melihat bagian belakang kendaraan mungkin terlihat sedikit berbeda.

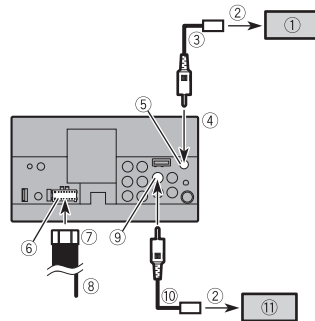

- ① Kamera belakang (ND-BC8) (dijual terpisah)
- ② Ke output video
- ③ Kabel RCA (tersedia dengan ND-BC8)
- ④ Produk ini
- ⑤ Cokelat (**R.C IN**)
- ⑥ Catu daya
- ⑦ Kabel daya
- ⑧ Ungu/putih (**REVERSE-GEAR SIGNAL INPUT**)
Lihat Kabel daya (halaman 49).
- ⑨ Kuning (**F.C IN**)
- ⑩ Kabel RCA (dijual terpisah)
- ⑪ Kamera tampilan (dijual terpisah)

CATATAN-CATATAN

- Hanya sambungkan kamera belakang ke **R.C IN**. Jangan menyambungkan peralatan lain.
- Diperlukan pengaturan yang tepat untuk menggunakan kamera belakang. Untuk mengetahui detailnya, lihat [Pengaturan kamera] (halaman 37).

Komponen video eksternal dan monitor

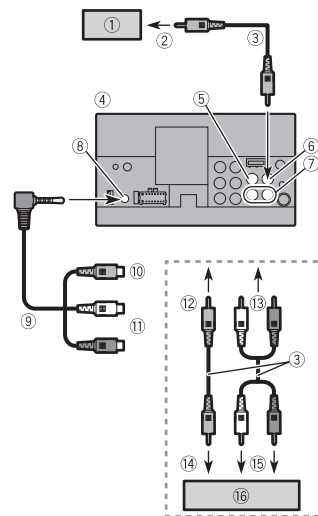

- ① Layar belakang dengan jack input RCA
- ② Ke input video
- ③ Kabel RCA (dijual terpisah)
- ④ Produk ini
- ⑤ Kuning (**V IN**)
- ⑥ Kuning (**V OUT**)
- ⑦ Merah, putih (**R IN, L IN**)
- ⑧ Input AUX
- ⑨ Kabel AV mini-jack (dijual terpisah)
- ⑩ Kuning
- ⑪ Merah, putih
- ⑫ Ke Kuning
- ⑬ Ke Merah, putih
- ⑭ Ke output video
- ⑮ Ke output audio

- 16 Komponen video eksternal (dijual terpisah)

CATATAN

Diperlukan pengaturan yang tepat untuk menggunakan komponen video eksternal. Untuk mengetahui detailnya, lihat Input AV (halaman 36).

⚠ PERINGATAN

JANGAN SEKALI-KALI memasang monitor belakang di lokasi yang memungkinkan pengemudi menonton sumber video saat sedang mengemudi.

Output video belakang produk ini ditujukan untuk menyambungkan layar sehingga penumpang di tempat duduk belakang dapat menonton video.

⚠ PERHATIAN

Pastikan untuk menggunakan kabel AV mini-jack (dijual terpisah) untuk menyambungkan kabel. Jika Anda menggunakan kabel lain, posisi kabel mungkin berbeda, yang menyebabkan terganggunya gambar dan suara.

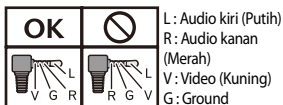

Pemasangan

Tindakan pencegahan sebelum pemasangan

⚠ PERHATIAN

- Jangan sekali-kali memasang produk ini di tempat, atau dalam kondisi:
 - Yang dapat melukai pengemudi atau penumpang jika kendaraan berhenti secara tiba-tiba.
 - Yang dapat mengganggu operasi pengemudi kendaraan, seperti di lantai di depan kursi pengemudi, atau dekat dengan roda kemudi atau tuas pemindah gigi.
- Untuk memastikan pemasangan yang tepat, pastikan menggunakan komponen yang tersedia sesuai cara yang ditentukan. Jika ada komponen yang tidak disertakan dengan produk ini, gunakan komponen yang kompatibel dengan cara yang ditentukan setelah kompatibilitas komponen tersebut diperiksa oleh dealer Anda. Jika menggunakan komponen selain yang disediakan atau kompatibel, maka dapat merusak komponen internal produk ini atau komponen tersebut tidak pas dan produk bisa terlepas.
- Jangan pasang produk di tempat yang mungkin
 - menghalangi penglihatan pengemudi,
 - menghambat kinerja sistem operasi kendaraan atau fitur keselamatan, termasuk kantong udara, tombol lampu hazard atau
 - menghambat kemampuan pengemudi untuk mengoperasikan kendaraan dengan aman.

- Jangan sekali-kali memasang produk ini di depan atau di sebelah tempat pada dasbor, pintu, atau pilar di mana kantong udara Anda akan mengembang. Lihat buku petunjuk pemilik kendaraan Anda untuk referensi ke area pengembangan kantong udara depan.

Sebelum memasang

- Hubungi dealer terdekat Anda jika pemasangan membutuhkan lubang pengeboran atau modifikasi lain dari kendaraan.
- Sebelum melakukan pemasangan akhir produk ini, sambungkan kabel untuk sementara untuk memastikan bahwa sambungan sudah benar dan sistem bekerja dengan baik.

Catatan pemasangan

- Jangan memasang produk ini di area yang terpapar temperatur atau kelembapan tinggi, seperti:
 - Area dekat pemanas, ventilasi atau pendingin ruangan.
 - Area yang terkena sinar matahari langsung, seperti di atas dasbor.
 - Area yang dapat terkena hujan, seperti area dekat pintu atau lantai kendaraan.
- Pasang produk ini secara horizontal di permukaan dalam toleransi 0 sampai 30 derajat.

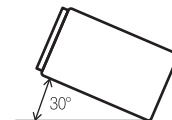

- Untuk memastikan hilangnya panas saat produk ini digunakan, pastikan Anda memberi ruang secukupnya di belakang panel belakang dan membungkus kabel yang longgar saat melakukan pemasangan agar tidak menghambat ventilasi.

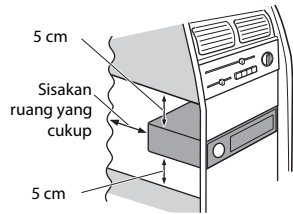

Pemasangan menggunakan lubang sekrup di sisi produk ini

- 1 Mengencangkan produk ini ke braket pemasangan radio pabrik. Posisikan produk ini sehingga lubang sekrupnya lurus dengan lubang sekrup braket, dan kencangkan sekrup di tiga lokasi di setiap sisi.

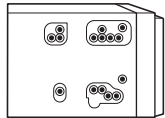

TIPS

Jumlah tonjolan unit ini dari dasbor/konsol dapat disesuaikan dengan menggeser posisi lubang sekrup unit ini agar sama dengan braketudukan radio dari pabrikan.

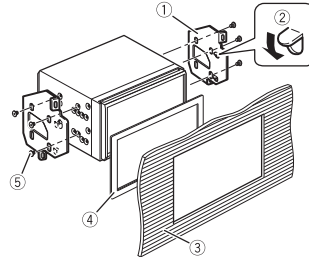

- 1 Braket pemasangan-radio pabrik
 - 2 Jika tuas mengganggu pemasangan, Anda dapat menekuknya.
 - 3 Dasbor atau konsol
 - 4 Bingkai
 - 5 Sekrup jenis truss head
- Dalam beberapa jenis kendaraan, akan ada jarak antara unit dan dasbor. Jika ini terjadi, gunakan bingkai yang tersedia untuk mengisi jarak.
- Pastikan menggunakan sekrup yang tersedia dengan produk ini.

Memasang mikrofon

- Pasang mikrofon di area dan jarak yang dapat menangkap suara pengemudi dengan mudah.
- Pastikan untuk menonaktifkan (ACC OFF) produk sebelum menyambungkannya dengan mikrofon.
- Tergantung model kendaraannya, panjang kabel mikrofon mungkin terlalu pendek jika Anda memasang mikrofon tersebut pada pelindung sinar matahari. Jika demikian, pasang mikrofon pada kolom kemudi.

Pemasangan pada pelindung matahari

- 1 Pasang kabel mikrofon ke alurnya.

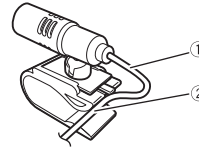

- 1 Kabel mikrofon
- 2 Alur

- 2 Pasangkan klip mikrofon ke pelindung matahari.

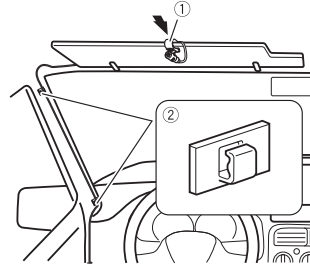

- 1 Klip mikrofon
- 2 Klem

Gunakan klem yang dijual secara terpisah untuk mengencangkan kabel apabila diperlukan di dalam kendaraan.

Pasang mikrofon pada pelindung matahari saat dalam posisi tertutup. Pelindung matahari tidak dapat mengenali suara pengemudi apabila dalam posisi terbuka.

Pemasangan pada kolom kemudi

- 1 Lepaskan dasar mikrofon dari klip mikrofon dengan menggeser dasar mikrofon sambil menekan tab.

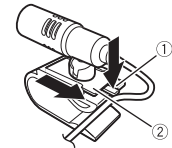

- 1 Tab
- 2 Dasar mikrofon

- 2 Pasang mikrofon pada kolom kemudi.

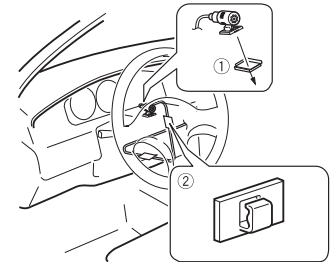

- 1 Selotip dua sisi
 - 2 Klem
- Gunakan klem yang dijual secara terpisah untuk mengencangkan kabel apabila diperlukan di dalam kendaraan.

CATATAN

Pasang mikrofon pada kolom kemudi, tetapi jauhkan dari roda kemudi.

Menyetel sudut mikrofon

Sudut speaker ini dapat disesuaikan.



Lampiran

Pemecahan masalah

Jika Anda memiliki masalah dalam mengoperasikan produk ini, lihat bagian ini. Masalah yang paling umum tercantum berikut ini, bersama dengan kemungkinan penyebab serta solusinya. Jika Anda tidak menemukan solusi masalah Anda di sini, hubungi dealer atau fasilitas layanan Pioneer resmi terdekat Anda.

Masalah umum

Layar hitam ditampilkan, dan pengoperasian tidak dapat dilakukan dengan tombol panel sentuh.

- Mode [Power OFF] menyala.
 - Tekan tombol apa pun pada produk ini untuk keluar dari mode ini.

Masalah dengan layar AV

CD atau DVD tidak dapat diputar.

- Disk dimasukkan terbalik.
 - Masukkan disk dengan label di bagian atas.
- Disk kotor.
 - Bersihkan disk.
- Disk retak atau rusak.
 - Masukkan disk normal berbentuk bundar.
- File dalam disk dalam format tidak teratur.
 - Periksa format file.
- Format disk tidak dapat diputar.
 - Ganti disk.
- Disk yang dimasukkan adalah tipe disk yang tidak dapat diputar dalam produk ini.

- Periksa tipe disk.

Layar ditutupi pesan perhatian dan video tidak dapat ditayangkan.

- Kabel rem parkir tidak disambungkan atau rem parkir tidak diaktifkan.
 - Sambungkan kabel rem parkir dengan benar, dan aktifkan rem parkir.
- Interlock rem parkir diaktifkan.
 - Parkir kendaraan Anda di tempat yang aman dan aktifkan rem parkir.

Tidak ada output video dari perangkat yang tersambung.

- Pengaturan [AV input] atau [AUX input] salah.
 - Perbaiki pengaturan.

Audio atau video dilewati.

- Produk ini tidak dikencangkan dengan benar.
 - Kencangkan produk ini dengan benar.

Tidak ada suara yang dihasilkan. Tingkat volume tidak akan dapat bertambah.

- Kabel tidak disambungkan dengan benar.
 - Sambungkan kabel dengan benar.
- Sistem menampilkan pemutaran gambar diam, gerak lambat atau bingkai-demi-bingkai dengan DVD-Video.
 - Tidak ada suara selama pemutaran gambar diam, gerak lambat atau bingkai-demi-bingkai dengan DVD-Video.
- Sistem dijeda atau mundur atau maju dengan cepat selama pemutaran disk.
 - Untuk media selain CD musik (CD-DA), tidak ada suara saat mundur atau maju dengan cepat.

Ikon  ditampilkan, dan pengoperasian tidak dapat dilakukan.

→ Pengoperasian tidak kompatibel dengan konfigurasi video.

- Operasi tidak dapat dilakukan. (Misalnya, pemutaran DVD tidak dilengkapi dengan sudut, sistem audio, teks terjemahan bahasa, dll.)

Pemutaran acak dalam Mode Telusuri Musik dilepaskan di perangkat penyimpanan USB.

→ Pemutaran acak dalam mode Telusuri Musik dibatalkan setelah kotak kunci dimatikan (ACC OFF).

- Alihkan ke mode Telusuri Musik lagi dan nyalakan pemutaran acak.

Gambar berhenti (dijeda) dan produk ini tidak dapat dioperasikan.

→ Pembacaan data tidak dapat dilakukan selama pemutaran disk.

- Hentikan pemutaran sekali, lalu putar ulang.

Gambar direntangkan, dengan rasio aspek yang salah.

→ Pengaturan aspek untuk layar salah.
– Pilih pengaturan yang tepat untuk gambar tersebut.

Pesan kunci pengawasan orang tua ditampilkan dan DVD tidak dapat diputar.

→ Kunci orang tua aktif.

- Nonaktifkan kunci orang tua atau ubah levelnya.

Kunci pengawasan orang tua untuk pemutaran DVD tidak dapat dibatalkan.

→ Nomor kode salah.

- Masukkan nomor kode yang benar.

Pemutaran tidak disertai pengaturan bahasa audio dan bahasa subtitle yang dipilih di [Mempersiapkan DVD].

→ Pemutaran DVD tidak dilengkapi

dengan dialog atau teks terjemahan dalam bahasa pilihan dalam [Mempersiapkan DVD].

- Beralih ke bahasa pilihan tidak dapat dilakukan jika bahasa pilihan dalam [Mempersiapkan DVD] tidak tercatat dalam disk.

Gambar sangat tidak jelas/terdistorsi dan gelap selama pemutaran.

→ Disk dilengkapi sinyal untuk mencegah penyalinan. (Beberapa disk memiliki fitur ini.)

- Karena produk ini kompatibel dengan sistem pelindung penyalinan analog pelindung penyalinan, garis-garis horizontal atau kekurangan lain mungkin akan muncul pada gambar jika disk dengan sinyal pelindung semacam itu ditampilkan di beberapa layar. Ini bukan tanda kerusakan.

iPod tidak dapat dioperasikan.

→ iPod beku.

- Sambungkan ulang iPod dengan kabel antarmuka USB untuk iPod/iPhone.
 - Perbarui versi perangkat lunak iPod.
- Telah terjadi kesalahan.

- Sambungkan ulang iPod dengan kabel antarmuka USB untuk iPod/iPhone.

- Parkir kendaraan di tempat yang aman, lalu matikan kunci kontak (ACC OFF). Kemudian, nyalakan kunci kontak (ACC ON) lagi.
- Perbarui versi perangkat lunak iPod.

→ Kabel tidak disambungkan dengan benar.

- Sambungkan kabel dengan benar.

Suara dari iPod tidak bisa didengar.

→ Arah output audio dapat beralih secara otomatis jika sambungan Bluetooth dan USB digunakan secara bersamaan.

- Gunakan iPod untuk mengubah arah output audio.

Masalah dengan layar telepon

Nomor tidak dapat ditekan karena tombol panel sentuh untuk menekan nomor telepon tidak aktif.

→ Telepon Anda berada di luar area layanan.

- Coba lagi setelah masuk kembali ke area layanan.

→ Sambungan antara telepon seluler dan produk ini tidak dapat dibuat.

- Lakukan proses sambungan.

→ Dari dua telepon seluler yang tersambung ke produk ini secara bersamaan, jika ponsel pertama melakukan panggilan, berdering atau panggilan sedang berlangsung, panggilan tidak dapat dilakukan pada ponsel kedua.

- Ketika pengoperasian pada ponsel pertama dari kedua ponsel selesai, gunakan tombol perangkat switch untuk beralih ke telepon kedua lalu lakukan panggilan.

Masalah dengan Layar aplikasi

Layar hitam ditampilkan.

→ Saat mengoperasikan aplikasi, aplikasi diakhiri di smartphone.

- Tekan  untuk menampilkan layar menu atas.

→ OS smartphone mungkin sedang menunggu operasi layar.

- Hentikan kendaraan di tempat yang aman lalu periksa layar di smartphone.

Layar ditampilkan, tetapi tidak dapat dioperasikan sama sekali.

→ Telah terjadi kesalahan.

- Parkir kendaraan di tempat yang aman, lalu matikan kunci kontak (ACC OFF). Kemudian, nyalakan kunci kontak (ACC ON) lagi.

- Jika perangkat Android disambungkan, putuskan sambungan Bluetooth dari produk ini lalu sambungkan kembali.

Smartphone tidak terdiri daya.

→ Pengisian daya berhenti karena temperatur smartphone naik akibat

- penggunaan smartphone dalam jangka panjang saat pengisian daya.
- Lepaskan smartphone dari kabel, dan tunggu sampai smartphone mendingin.

→ Lebih banyak daya baterai yang digunakan dari pada daya yang diperoleh dari pengisian.

- Masalah ini dapat dipecahkan dengan menghentikan layanan yang tidak perlu di smartphone.

Suara dari WebLink pada perangkat Android tidak dapat didengar dari speaker unit ini.

→ Bergantung pada perangkat Android, suara dari WebLink tidak dapat keluar dari speaker unit ini.

- Alihkan ke [Smartphone] dalam pengaturan [WebLink Sound](halaman 37).

Pesan kesalahan

Ketika terjadi masalah dengan produk ini, pesan kesalahan akan muncul pada layar. Lihat tabel berikut ini untuk mengidentifikasi masalah, lalu lakukan tindakan perbaikan yang disarankan. Jika kesalahan masih tetap terjadi, catat pesan

kesalahan dan hubungi dealer Anda atau pusat layanan Pioneer terdekat Anda.

Umum

AMP Error

- Produk ini tidak dapat beroperasi atau sambungan speaker salah; sirkuit protektif diaktifkan.
- Periksa sambungan speaker. Jika pesan tidak hilang meski pun mesin telah dimatikan/dinyalakan, hubungi dealer Anda atau Gerai Servis Pioneer resmi untuk mendapatkan bantuan.

Spotify

BATAS LEWAT SUDAH TERCAPAI

- Batas lompat tercapai.
- Jangan melebihi batas lompat.
- Spotify membatasi total jumlah lompat per jam.

periksa USB

- Konektor USB atau kabel USB mengalami korsleting.
- Periksa apakah konektor USB atau kabel USB tidak terjepit sesuatu atau rusak.
- Perangkat penyimpanan USB yang tersambung menggunakan arus maksimum yang diperbolehkan.
- Lepaskan perangkat penyimpanan USB dan jangan menggunakannya. Putar kunci kontak ke posisi OFF, lalu ACC atau ON kemudian sambungkan perangkat penyimpanan USB yang sesuai.

Tidak Ada Spotify

- Aplikasi Spotify belum diinstal pada perangkat yang tersambung.
- Instal aplikasi Spotify pada perangkat seluler Anda.

Perbarui Aplikasi

- Aplikasi Spotify kedaluwarsa.
- Perbarui ke aplikasi Spotify terbaru.

Silakan Masuk

- Anda tidak lagi log in ke aplikasi Spotify.
- Silakan log in ke aplikasi Spotify.

Tidak Ada Sinyal

- Perangkat yang tersambung berada di luar area.
- Sambungkan perangkat ke jaringan.

Disk

Error-02-XX/FF-FF

- Disk kotor.
- Bersihkan disk.
- Disk tergores.
- Ganti disk.
- Disk dimasukkan terbalik.
- Periksa apakah disk dimasukkan dengan benar.
- Ada kesalahan elektrik atau mekanik.
- Tekan tombol RESET.

disk dengan area berbeda

- Disk tidak memiliki nomor wilayah yang sama dengan produk ini.
- Ganti DVD dengan disk yang memiliki nomor wilayah yang benar.

Unplayable Disc

- Jenis disk ini tidak dapat diputar dengan produk ini.
- Ganti disk dengan disk yang dapat diputar pada produk ini.

Berkas tidak dapat dimainkan

- Jenis file ini tidak dapat diputar pada produk ini.
- Pilih file yang dapat diputar.

dilewati

- Disk yang dimasukkan berisi data diproteksi DRM.
- Data diproteksi dilewati.

Lindungi

- Semua file yang ada pada disk yang dimasukkan tertanam dengan DRM.
- Ganti disk.

TEMP(temporary/sesaat)

- Temperatur produk ini berada di luar rentang operasi normal.
- Tunggu hingga produk ini kembali mencapai temperatur dalam batas operasi normal.

Perangkat Anda tidak terotorisasi utk di putar DivX ini memproteksi video

- Produk ini tidak dapat memutar file DivX yang terlindung dari penyalinan.
- Pilih file yang dapat diputar.

Tidak didukung kecepatan frame video

- Laju bingkai file DivX melebihi 30 fps.
- Pilih file yang dapat diputar.

AUDIO FORMAT NOT SUPPORTED

- Jenis file ini tidak didukung dalam produk ini.
- Pilih file yang dapat diputar.

Perangkat penyimpanan USB

Error-02-9X/-DX

- Komunikasi gagal.
- Putar kunci kontak ke posisi OFF dan putar kembali ke ON.
- Putuskan sambungan perangkat penyimpanan USB.
- Ubah ke sumber yang berbeda. Lalu, putar ke perangkat penyimpanan USB.

Berkas tidak dapat dimainkan

- Tidak ada file yang dapat diputar di perangkat penyimpanan USB.
- Pastikan apakah file dalam perangkat penyimpanan USB kompatibel dengan produk ini.

- Keamanan untuk perangkat penyimpanan USB yang tersambung diaktifkan.
- Ikuti petunjuk perangkat penyimpanan USB untuk menonaktifkan keamanan.

dilewati

- Perangkat penyimpanan USB yang tersambung berisi data diproteksi DRM.
- Data diproteksi dilewati.

Lindungi

- Semua file yang ada pada perangkat penyimpanan USB yang tersambung tertanam dengan DRM.
- Ganti perangkat penyimpanan USB.

USB tidak mendukung

- Produk ini tidak mendukung perangkat penyimpanan USB yang tersambung.
- Lepaskan perangkat Anda dan ganti dengan perangkat penyimpanan USB yang kompatibel.

periksa USB

- Konektor USB atau kabel USB mengalami korsleting.
- Periksa apakah konektor USB atau kabel USB tidak terjepit sesuatu atau rusak.
- Perangkat penyimpanan USB yang tersambung menggunakan arus maksimum yang diperbolehkan.
- Lepaskan perangkat penyimpanan USB dan jangan menggunakannya. Putar kunci kontak ke posisi OFF, lalu ACC atau ON kemudian sambungkan perangkat penyimpanan USB yang sesuai.

Kesalahan HUB

- Produk ini tidak mendukung hub USB yang tersambung.
- Sambungkan langsung perangkat penyimpanan USB ke produk ini.

Tidak Ada Respons

- Produk ini tidak dapat mengenali perangkat penyimpanan USB yang tersambung.
 - Lepaskan perangkat dan ganti dengan perangkat penyimpanan USB lainnya.

USB dilepaskan untuk perlindungan perangkat. Jangan masukkan ulang memori USB ini ke unit. Nyalakan lagi unitnya.

- Konektor USB atau kabel USB mengalami korsleting.
 - Periksa apakah konektor USB atau kabel USB tidak terjepit sesuatu atau rusak.
- Perangkat penyimpanan USB yang tersambung menggunakan arus maksimum yang diperbolehkan.
 - Lepaskan perangkat penyimpanan USB dan jangan menggunakannya. Putar kunci kontak ke posisi OFF, lalu ACC atau ON kemudian sambungkan perangkat penyimpanan USB yang sesuai.
- Kabel antarmuka USB untuk iPod/iPhone memiliki hubung singkat.
 - Pastikan apakah kabel antarmuka USB untuk iPod/iPhone atau kabel USB tidak tersangkut atau rusak.

Perangkat Anda tidak terorisasi utk di putar DivX ini memproteksi video

- Produk ini tidak dapat memutar file DivX yang terlindung dari penyalinan.
 - Pilih file yang dapat diputar.

AUDIO FORMAT NOT SUPPORTED

- Jenis file ini tidak didukung dalam produk ini.
 - Pilih file yang dapat diputar.

iPod

Error-02-6X/-9X/-DX

- Kegagalan iPod.

- Lepaskan kabel dari iPod. Setelah menu utama iPod ditampilkan, sambungkan kembali iPod dan reset.

Error-02-67

- Versi firmware iPod adalah versi lama.
 - Perbarui versi iPod.

Bluetooth

Error-10

- Kegagalan daya untuk modul Bluetooth pada produk ini.
 - Putar kunci kontak ke posisi OFF lalu putar kembali ke ON.

Jika pesan kesalahan masih ditampilkan setelah melakukan tindakan di atas, hubungi dealer Anda atau Gerai Servis Pioneer resmi.

Apple CarPlay

Mencoba Koneksi Apple CarPlay

- Komunikasi gagal dan sistem mencoba tersambung.
 - Tunggu sebentar. Lalu, lakukan tindakan berikut ini jika pesan kesalahan masih ditampilkan.
 - Restart iPhone.
 - Lepaskan kabel dari iPhone, lalu sambungkan iPhone lagi setelah beberapa saat.
 - Putar kunci kontak ke posisi OFF lalu putar kembali ke ON.

Jika pesan kerusakan masih ditampilkan setelah melakukan tindakan di atas, hubungi dealer Anda atau Gerai Servis Pioneer resmi.

Android Auto

Android Auto sudah berhenti.

- Perangkat yang tersambung tidak kompatibel dengan Android Auto.

- Periksa apakah perangkat kompatibel dengan Android Auto.

- Penyalaan Android Auto gagal karena beberapa alasan.
 - Lepaskan kabel dari smartphone, lalu sambungkan smartphone lagi setelah beberapa saat.
 - Restart smartphone.
 - Putar kunci kontak ke posisi OFF lalu putar kembali ke ON.

Jika pesan kesalahan masih ditampilkan setelah melakukan tindakan di atas, hubungi dealer Anda atau Gerai Servis Pioneer resmi.

- Waktu yang diatur dalam produk ini salah.
 - Periksa apakah waktu diatur dengan benar.

Pemasangan Bluetooth gagal. Harap pasangkan telepon Android Anda secara manual.

- Pemasangan Bluetooth gagal karena beberapa alasan.
 - Pasangkan produk ini dengan perangkat secara manual.

Untuk menggunakan Android Auto, harap hindarkan mobil dan periksa ponsel Android Anda.

- Pengaturan default ditampilkan pada layar perangkat kompatibel Android Auto atau gambar tidak dikeluarkan dari perangkat yang kompatibel dengan Android Auto.
 - Parkir kendaraan di tempat yang aman, lalu ikuti petunjuk yang ditampilkan di layar. Jika pesan kesalahan tetap ditampilkan setelah melakukan sesuai petunjuk di layar, sambungkan ulang perangkat.

Penanganan dan perawatan disk

Beberapa tindakan pencegahan dasar diperlukan saat Anda menangani disk Anda.

Drive bawaan dan perawatan

- Hanya gunakan disk biasa, yang bundar utuh. Jangan menggunakan disk dengan bentuk tertentu.
- Jangan gunakan disk yang retak, terkelupas, melengkung, atau disk rusak karena dapat merusak drive bawaan.
- Gunakan disk 12 cm. Jangan menggunakan disk 8 cm atau adaptor untuk disk 8 cm.
- Jika menggunakan disk yang permukaannya dapat dicetaki label, periksa petunjuk dan peringatan pada disk. Bergantung pada disk, mungkin tidak dapat dimasukkan dan dikeluarkan. Peralatan ini dapat rusak jika menggunakan disk semacam itu.
- Jangan memasangkan label, menulis atau memberikan bahan kimia pada permukaan disk.
- Jangan memasangkan label yang dijual bebas atau material lain pada disk.
- Untuk membersihkan disk, seka menggunakan kain halus, dengan arah dari dalam ke luar.
- Pengembunan dapat mengganggu sementara kinerja drive bawaan.
- Disk mungkin tidak dapat diputar karena karakteristik disk, format disk, aplikasi yang terekam, lingkungan pemutaran, kondisi penyimpanan dsb.
- Kondisi jalan yang tidak rata dapat mengganggu pemutaran disk.
- Baca tindakan pencegahan untuk disk sebelum menggunakannya.

Kondisi sekitar untuk memutar disk

- Pada temperatur yang sangat ekstrem, pemutus temperatur melindungi produk ini dengan mematakannya secara otomatis.
- Meskipun produk kami didesain dengan cermat, goresan kecil dapat muncul di atas permukaan disk karena pemakaian mekanik, kondisi normal penggunaan atau penanganan disk, namun tidak akan memengaruhi pengoperasian sebenarnya. Hal ini bukanlah tanda kerusakan produk. Hal ini dianggap sebagai keausan wajar.

Disk yang dapat diputar

DVD-Video



- **DVD** adalah merek dagang dari DVD Format/Logo Licensing Corporation.
- Tidak dapat memutar disk DVD Audio. Drive DVD ini mungkin tidak dapat memutar semua disk yang memiliki tanda yang diperlihatkan di atas.

CD



Disk yang direkam AVCHD

Unit ini tidak kompatibel dengan disk yang direkam dalam format AVCHD (Advanced Video Codec High Definition). Jangan memasukkan dalam disk AVCHD. Jika dimasukkan, disk mungkin tidak dapat dikeluarkan.

Memutar DualDisc

- DualDiscs adalah disk bersisi dua yang memiliki CD yang dapat direkam untuk audio pada satu sisi dan DVD yang dapat direkam untuk video pada sisi satunya.
- Pemutaran sisi DVD dapat dilakukan dengan produk ini. Namun, karena sisi CD DualDiscs secara fisik tidak kompatibel dengan standar CD umum, DualDisc mungkin tidak dapat memutar sisi bagian CD dengan produk ini.
- Disk dapat tergores jika DualDisc sering dimuat dan dikeluarkan.
- Masalah pemutaran pada produk ini dapat terjadi jika terdapat goresan parah pada disk. Dalam beberapa kasus, DualDisc bisa macet di dalam slot pemuatan disk dan tidak dapat dikeluarkan. Agar hal tersebut tidak terjadi, sebaiknya jangan gunakan DualDisc dengan produk ini.
- Silakan hubungi produsen untuk informasi lebih detail mengenai DualDiscs.

Dolby Digital

Produk ini akan melakukan down-mixing sinyal Dolby Digital secara internal dan suaranya akan dikeluarkan dalam format stereo.

- Diproduksi berdasarkan lisensi dari Dolby Laboratories. Dolby dan lambang D ganda adalah merek dagang Dolby Laboratories.



Informasi detail mengenai media yang dapat diputar

Kompatibilitas

Catatan umum mengenai kompatibilitas disk

- Fungsi tertentu pada produk ini mungkin tidak tersedia untuk beberapa jenis disk.
- Tidak dijamin kompatibel dengan semua disk.
- Tidak dapat memutar disk DVD-RAM.
- Disk tidak dapat diputar jika terpapar sinar matahari langsung, temperatur tinggi, atau bergantung pada kondisi penyimpanan dalam kendaraan.

Disk DVD-Video

- Disk DVD-Video yang tidak memiliki nomor wilayah yang tidak kompatibel tidak dapat diputar di drive DVD ini.
- Nomor wilayah pemutar dapat ditemukan pada sasis produk ini.

Disk DVD-R/DVD-RW/DVD-R SL (Single Layer)/DVD-R DL (Dual Layer)

- Disk yang belum difinalisasi yang telah direkam dengan format Video (mode video) tidak dapat diputar.
- Disk yang telah direkam dengan format Perekaman Video (mode VR) tidak dapat diputar.
- Disk DVD-R DL (Dual Layer) yang telah direkam dengan perekaman Layer Jump tidak dapat diputar.
- Untuk informasi detail selengkapnya mengenai mode perekaman, silakan

hubungi produsen media, perekam, atau perangkat lunak penulisana.

Disk CD-R/CD-RW

- Disk yang belum difinalisasi tidak dapat diputar.
- Disk CD-R/CD-RW yang direkam mungkin tidak dapat diputar di perekam CD musik atau komputer karena karakteristik disk, goresan atau kotoran yang ada pada disk, kotoran, goresan atau embun pada lensa drive bawaan.
- Disk yang direkam mungkin tidak dapat diputar di komputer, bergantung pada perangkat perekaman, writing software, pengaturannya, dan faktor lingkungan lainnya.
- Harap rekam dengan format yang benar. (Untuk detailnya, silakan hubungi produsen media, perekam, atau writing software.)
- Title dan informasi teks lainnya yang direkam pada disk CD-R/CD-RW mungkin tidak ditampilkan oleh produk ini (dalam hal data audio (CD-DA)).
- Baca tindakan pencegahan dengan disk CD-R/CD-RW sebelum menggunakannya.

Catatan umum mengenai perangkat penyimpanan USB

- Jangan meletakkan perangkat penyimpanan USB di tempat yang temperturnya tinggi.
- Bergantung pada jenis perangkat penyimpanan USB yang Anda gunakan, produk ini mungkin tidak mengenali perangkat penyimpanan atau file mungkin tidak dapat diputar sebagaimana mestinya.
- Informasi teks pada beberapa file audio dan video mungkin tidak dapat ditampilkan sebagaimana mestinya.
- Ekstensi file harus digunakan sebagaimana mestinya.
- Mungkin akan ada sedikit penundaan saat mulai memutar file pada perangkat

penyimpanan USB dengan hierarki folder yang kompleks.

- Pengoperasian mungkin bervariasi bergantung pada jenis perangkat penyimpanan USB.
- Mungkin beberapa file musik dari USB tidak dapat diputar karena karakteristik file, format file, aplikasi yang direkam, lingkungan pemutaran, kondisi penyimpanan, dsb.

Kompatibilitas perangkat penyimpanan USB

- Untuk detail mengenai kompatibilitas perangkat penyimpanan USB dengan produk ini, lihat Spesifikasi (halaman 63).
- Protokol: bulk
- Anda tidak dapat menyambungkan perangkat penyimpanan USB dengan produk ini melalui hub USB.
- Perangkat penyimpanan USB yang dipartisi tidak kompatibel dengan produk ini.
- Pasang perangkat penyimpanan USB dengan kuat saat berkendara. Jangan biarkan perangkat penyimpanan USB jatuh ke lantai, yang mungkin menghambat pengoperasian pedal rem atau gas.
- Mungkin ada penundaan sebentar saat mulai memutar file audio file yang di-encode dengan data gambar.
- Beberapa perangkat penyimpanan USB yang tersambung dengan produk ini dapat menghasilkan noise pada radio.
- Jangan menyambungkan apa pun selain perangkat penyimpanan USB. Urutan file audio pada perangkat penyimpanan USB. Untuk perangkat penyimpanan USB, urutannya berbeda dengan urutan perangkat penyimpanan USB.

Panduan penanganan dan informasi tambahan

- Produk ini tidak kompatibel dengan Multi Media Card (MMC).

- Data diproteksi hak cipta tidak dapat diputar.

Catatan umum mengenai file DivX

Catatan khusus file DivX

- File DivX yang diunduh dari situs mitra DivX dijamin dapat beroperasi sebagaimana mestinya. File DivX yang tidak resmi tidak dapat beroperasi sebagaimana mestinya.
- Produk ini sesuai dengan tampilan file DivX hingga 1.590 menit 43 detik. Jangan melakukan operasi pencarian di luar batas waktu ini.
- Untuk detail versi video DivX yang dapat diputar dalam produk ini, lihat Spesifikasi (halaman 63).
- Untuk detail selengkapnya mengenai DivX, kunjungi situs berikut: <http://www.divx.com/>

File subtitle DivX

- File subtitle format Srt dengan ekstensi ".srt" dapat digunakan.
- Hanya satu file subtitle yang dapat digunakan untuk masing-masing file DivX. Beberapa file subtitle tidak dapat digabung.
- File subtitle yang diberi nama dengan string karakter yang sama seperti file DivX sebelum ekstensi akan digabung dengan file DivX. String karakter sebelum ekstensi harus sama persis. Namun, jika hanya ada satu file DivX dan satu file subtitle dalam satu folder, file akan digabung meskipun nama filenya tidak sama.
- File subtitle harus disimpan dalam folder yang sama seperti file DivX.
- File subtitle dapat digunakan hingga 255. Jika lebih dari itu, file tidak akan dikenali.
- Panjang maksimal nama file subtitle, termasuk ekstensinya adalah 64 karakter. Jika nama file lebih dari 64 karakter, file subtitle tidak dapat dikenali.

- Kode karakter untuk file subtitle harus sesuai dengan ISO-8859-1. Jika karakter yang tidak sesuai dengan ISO-8859-1 digunakan, karakter yang ditampilkan bisa salah.
- Subtitle mungkin tidak ditampilkan dengan benar jika karakter yang ditampilkan dalam file subtitle menyertakan kode kontrol.
- Untuk material yang menggunakan laju transfer tinggi, subtitle dan video mungkin tidak disinkronisasi sepenuhnya.
- Jika beberapa subtitle diprogram untuk ditampilkan dalam batas waktu yang sangat pendek, seperti 0,1 detik, subtitle mungkin tidak ditampilkan dalam waktu yang tepat.

Bagan kompatibilitas media

Umum

- Waktu pemutaran file audio maksimal yang disimpan dalam disk: 60 j
- Waktu pemutaran file audio maksimal pada perangkat penyimpanan USB: 7,5 j (450 menit)

CD-R/-RW, DVD-R/-R SL/-R DL/DVD-RW

FORMAT CODEC	MP3, WMA, AAC, AVI, MPEG
--------------	--------------------------

Perangkat penyimpanan USB

FORMAT CODEC	MP3, WMA, WAV, AAC, FLAC, AVI, MPEG-PS, MP4, 3GP, MKV, MOV, ASF, FLV, M4V, MPEG-TS
--------------	------------------------------------------------------------------------------------

Kompatibilitas MP3

- Ver. 2.x pada tag ID3 diprioritaskan jika kedua Ver. 1.x dan Ver. 2.x ada.
- Produk ini tidak kompatibel dengan jenis format berikut: MP3i (MP3 interaktif), mp3 PRO, daftar lagu m3u

FREKUENSI SAMPLING	USB: 8 kHz hingga 48 kHz Disk: 16 kHz hingga 48 kHz
LAJU TRANSMISI	8 kbps hingga 320 kbps, (CBR)/VBR
ID3 TAG	USB: ver.1.0/1.1/2.2/2.3/2.4 Disk: ver.1.0/1.1/2.2/2.3

Kompatibilitas WMA

- Produk ini tidak kompatibel dengan jenis format berikut: Windows Media™ Audio 9.2 berformat Profesional, Lossless, Suara

FREKUENSI SAMPLING	USB: 32 kHz hingga 48 kHz Disk: 8 kHz hingga 48 kHz
LAJU TRANSMISI	USB: 8 kbps hingga 320 kbps (CBR)/VBR Disk: 5 kbps hingga 320 kbps (CBR)/VBR

Kompatibilitas WAV

- Frekuensi sampling yang ditampilkan dalam layar mungkin dibulatkan.
- File WAV pada CD-R/-RW, DVD-R/-RW/-R SL/-R DL tidak dapat diputar.

FREKUENSI SAMPLING	16 kHz hingga 48 kHz
--------------------	----------------------

Kompatibilitas AAC

- Produk ini memutar file AAC yang di-encode oleh iTunes.

FREKUENSI SAMPLING	USB: 8 kHz hingga 48 kHz Disk: 8 kHz hingga 44,1 kHz
LAJU TRANSMISI	USB: 16 kbps hingga 320 kbps (CBR) Disk: 8 kbps hingga 320 kbps (CBR)

Kompatibilitas FLAC

FREKUENSI SAMPLING	8 kHz hingga 192 kHz
LAJU TRANSMISI	8 kbps hingga 24 kbps (CBR)

Kompatibilitas DivX

- Produk ini tidak kompatibel dengan jenis format berikut: format DivX Ultra, file DivX tanpa data video, file DivX yang di-encode dengan LPCM (Linear PCM) audio codec
- Bergantung pada komposisi informasi file, seperti jumlah aliran audio, mungkin akan sedikit tertunda saat mulai memutar disk.
- Jika file berisi lebih dari 4 GB, pemutaran berhenti sebelum berakhir.
- Beberapa operasi khusus tidak boleh dilakukan karena komposisi file DivX.
- File dengan laju transfer tinggi mungkin tidak dapat diputar sebagaimana mestinya. Laju transfer standar adalah 4 Mbps untuk CD dan 10,08 Mbps untuk DVD.

Perangkat penyimpanan CD-R/-RW, DVD-R/-R SL/-R DL/DVD-RW, USB

EKSTENSI	USB: .divx, .avi Disk: .divx
RESOLUSI MAKS	720 × 576

Kompatibilitas file video (USB)

- File mungkin tidak diputar sebagaimana mestinya bergantung pada lingkungan di mana file dibuat atau pada konten file.
- Produk ini tidak kompatibel dengan transfer data packet write.
- Produk ini dapat mengenali hingga 32 karakter, mulai dari karakter pertama, termasuk ekstensi file dan nama folder. Bergantung pada area tampilan, produk ini mencoba untuk menampilkannya dengan ukuran font yang diperkecil. Namun, jumlah karakter maksimal yang dapat Anda tampilan bervariasi tergantung dengan lebar masing-masing karakter, dan area tampilan.
- Urutan pemilihan folder atau pengoperasian lainnya dapat berubah, tergantung pada encoding atau writing software.
- Terlepas dari panjangnya bagian kosong antara lagu-lagu rekaman asli, file audio yang dikompres diputar dengan jeda pendek antar lagu.
- File mungkin tidak dapat diputar bergantung pada laju bit.
- Resolusi maksimal tergantung pada codec video yang kompatibel.

.avi

Codec video yang kompatibel	MPEG4, DivX, H.264, H.263
Resolusi maksimal	1.920 × 1.080
Laju bingkai maksimal	30 fps

.mpg/.mpeg

Codec video yang kompatibel	MPEG2
Resolusi maksimal	720 × 576
Laju bingkai maksimal	30 fps

.divx

Codec video yang kompatibel	DivX
Resolusi maksimal	720 × 576

Laju bingkai maksimal	30 fps
-----------------------	--------

.mp4

Codec video yang kompatibel	MPEG4, H.264, H.263
Resolusi maksimal	1.920 × 1.080
Laju bingkai maksimal	30 fps

.3gp

Codec video yang kompatibel	H.263
Resolusi maksimal	1.920 × 1.080
Laju bingkai maksimal	30 fps

.mkv

Codec video yang kompatibel	MPEG4, H.264, VC-1
Resolusi maksimal	1.920 × 1.080
Laju bingkai maksimal	30 fps

.mov

Codec video yang kompatibel	MPEG4, H.264, H.263
Resolusi maksimal	1.920 × 1.080
Laju bingkai maksimal	30 fps

.flv

Codec video yang kompatibel	H.264
Resolusi maksimal	1.920 × 1.080
Laju bingkai maksimal	30 fps

.wmv/.asf

Codec video yang kompatibel	VC-1
Resolusi maksimal	1.920 × 1.080
Laju bingkai maksimal	30 fps

.m4v

Codec video yang kompatibel	MPEG4, H.264, H.263
Resolusi maksimal	1.920 × 1.080
Laju bingkai maksimal	30 fps

.ts/.m2ts/.mts

Codec video yang kompatibel	MPEG4, H.264, MPEG2
Resolusi maksimal	1.920 × 1.080
Laju bingkai maksimal	30 fps

Contoh hierarki

CATATAN

Produk ini menentukan nomor folder. Pengguna tidak dapat menentukan nomor folder.

Bluetooth



Tanda kata dan logo *Bluetooth*® adalah merek dagang terdaftar milik Bluetooth SIG, Inc. dan tanda tersebut digunakan oleh PIONEER CORPORATION di bawah lisensi. Merek dagang dan nama dagang lain dari merek tersebut adalah milik masing-masing pemiliknya.

WMA

Windows Media adalah merek dagang terdaftar atau merek dagang Microsoft Corporation di Amerika Serikat dan/atau negara lain.

- Produk ini mencakup teknologi milik Microsoft Corporation dan tidak boleh digunakan atau didistribusikan tanpa lisensi dari Microsoft Licensing, Inc.

FLAC

Hak cipta © 2000-2009 Josh Coalsion
Hak cipta © 2011-2013 Xiph.Org Foundation

Redistribusi dan penggunaan dalam bentuk sumber dan biner, dengan atau tanpa modifikasi, diperbolehkan jika syarat berikut dipenuhi:

- Redistribusi kode sumber harus mempertahankan pemberitahuan hak cipta di atas, daftar syarat ini dan sangkalan berikut ini.
- Redistribusi dalam bentuk biner harus membuat ulang pemberitahuan hak cipta di atas, daftar syarat ini dan sangkalan berikut pada dokumentasi dan/atau material lainnya yang disertakan dengan pendistribusian.
- Nama Xiph.org Foundation atau nama kontributor-nya tidak dapat digunakan untuk meng-endorse atau mempromosikan produk turunan dari perangkat lunak ini tanpa izin tertulis sebelumnya.

PERANGKAT LUNAK INI DISEDIAKAN OLEH PEMEGANG HAK CIPTA DAN KONTRIBUTOR "SEBAGAIMANA ADANYA" DAN PEMEGANG HAK CIPTA DAN KONTRIBUTOR TIDAK BERTANGGUNG JAWAB ATAS GARANSI APA PUN YANG TERSURAT MAUPUN TERSIRAT, TERMASUK, NAMUN TIDAK TERBATAS PADA, GARANSI KELAYAKAN BARANG DAGANGAN DAN KESELARASAN YANG TERSIRAT UNTUK TUJUAN TERTENTU. DALAM KEADAAN APA PUN INSTITUSI ATAU KONTRIBUTOR TIDAK AKAN MENANGGUNG KERUSAKAN YANG BERSIFAT LANGSUNG, TIDAK LANGSUNG, INSIDENTAL, KHUSUS, GANTI-RUGI, ATAU SEBAB-AKIBAT (TERMASUK, TAPI TIDAK TERBATAS PADA, PENGADAAN BARANG ATAU LAYANAN PENGGANTI; HILANGNYA PENGGUNAAN, DATA, ATAU KEUNTUNGAN; ATAU GANGGUAN BISNIS) APA PUN PENYEBABNYA DAN DENGAN TEORI PERTANGGUNGJAWABAN APA PUN, BAIK SESUAI KONTRAK, KEWAJIBAN HUKUM, ATAU TORT (TERMASUK KELALAIAN ATAU LAINNYA) YANG TERJADI KARENA PENGGUNAAN PERANGKAT LUNAK INI,

MESKIPUN DENGAN ADANYA PEMBERITAHUAN KEMUNGKINAN ADANYA KERUSAKAN SEMACAM ITU.

DivX



Perangkat Bersertifikasi DivX® Home Theater sudah diuji untuk pemutaran video Home Theater DivX yang berkualitas tinggi (termasuk .avi, .divx). Jika melihat logo DivX, Anda sudah tahu bahwa Anda akan bebas memutar video favorit. DivX®, DivX Certified®, dan logo terkait adalah merek dagang DivX, LLC, dan digunakan berdasarkan lisensi. Perangkat DivX Certified® ini dapat memutar file video DivX® Home Theater hingga 576p (termasuk .avi, .divx). Unduh perangkat lunak gratis di www.divx.com untuk membuat, memutar, dan melakukan streaming video digital.

AAC

AAC adalah singkatan dari Advanced Audio Coding dan mengacu pada standar teknologi kompresi audio yang digunakan dengan MPEG-2 dan MPEG-4. Beberapa aplikasi dapat digunakan untuk meng-encode file AAC, tapi format file dan ekstensi berbeda tergantung pada aplikasi yang digunakan untuk melakukan encode. Unit ini memutar file AAC yang di-encode oleh iTunes.

WebLink

WebLink adalah merek dagang Albalta Technologies, Inc.

Waze

Logo Waze dan Waze adalah merek dagang terdaftar milik Google LLC.

Google, Google Play, Android

Google, Google Play, dan Android adalah merek dagang milik Google LLC.

Android Auto



Android Auto adalah merek dagang Google LLC.

Informasi detail mengenai perangkat iPod yang disambungkan

- Pioneer tidak bertanggung jawab atas kehilangan data dari iPod, meskipun data tersebut hilang akibat penggunaan produk ini. Cadangkan data iPod secara teratur.
- Jangan biarkan iPod terkena paparan sinar matahari langsung untuk jangka waktu lama. Paparan di bawah sinar matahari dalam jangka waktu lama dapat menyebabkan kerusakan iPod karena temperatur tinggi yang dihasilkan.
- Jangan meletakkan iPod di tempat yang temperaturnya tinggi.
- Pasang iPod dengan kuat saat mengemudi. Jangan biarkan iPod jatuh ke lantai, yang mungkin menghambat pengoperasian pedal rem atau gas.

- Untuk mengetahui detailnya, lihat buku panduan iPod.

iPhone, iPod dan Lightning



Penggunaan tanda Made for Apple berarti bahwa aksesoris telah dirancang untuk disambungkan secara khusus dengan produk Apple yang disebutkan dalam tanda tersebut, dan telah disertifikasi oleh pengembang bahwa kinerjanya memenuhi standar Apple. Apple tidak bertanggung jawab atas pengoperasian perangkat ini atau kepatuhannya terhadap standar keselamatan dan peraturan. Perlu diperhatikan bahwa penggunaan aksesoris ini pada produk Apple dapat memengaruhi kinerja nirkabel. iPhone, iPod, iPod nano, iPod touch, dan Lightning adalah merek dagang milik Apple Inc., yang terdaftar di A.S. dan negara lain.

App Store

App Store adalah merek layanan Apple Inc.

iOS

iOS adalah merek dagang yang hak merek dagangnya dimiliki Cisco di AS dan negara tertentu lainnya.

iTunes

iTunes adalah merek dagang Apple Inc., yang terdaftar di A.S. dan negara lain.

Apple Music

Apple Music adalah merek dagang Apple Inc., yang terdaftar di A.S. dan negara lain.

Apple CarPlay



Apple CarPlay adalah merek dagang Apple Inc. Penggunaan tanda Works with Apple berarti bahwa aksesori telah dirancang untuk kompatibel khususnya dengan teknologi yang disebutkan dalam tanda tersebut dan telah disertifikasi oleh pengembang bahwa kinerjanya memenuhi standar Apple.

Siri

Berfungsi dengan Siri melalui mikrofon.

Model iPod/iPhone yang kompatibel

- iPhone 7
- iPhone 7 Plus
- iPhone SE
- iPhone 6s
- iPhone 6s Plus
- iPhone 6
- iPhone 6 Plus
- iPhone 5s
- iPhone 5c
- iPhone 5
- iPhone 4s
- iPod touch (generasi ke-6)
- iPod touch (generasi ke-5)
- iPod nano® (generasi ke-7)

Tergantung pada model iPod/iPhone, perangkat mungkin tidak kompatibel dengan beberapa sumber AV. Untuk informasi selengkapnya tentang kompatibilitas iPod/iPhone dengan produk ini, lihat informasinya di situs web kami.

Menggunakan konten yang tersambung berbasis aplikasi

⚠️ Penting

Persyaratan untuk mengakses layanan konten yang tersambung berbasis aplikasi menggunakan produk ini:

- Versi terbaru aplikasi konten yang tersambung kompatibel Pioneer untuk smartphone, tersedia dari penyedia layanan, yang diunduh ke smartphone Anda.
- Akun saat ini dengan penyedia layanan konten.
- Paket Data Smartphone. Catatan: jika Paket Data untuk smartphone Anda tidak menyediakan penggunaan data tak terbatas, Anda akan dikenai biaya tambahan oleh operator apabila mengakses konten tersambung berbasis aplikasi melalui jaringan 3G, EDGE dan/atau LTE (4G).
- Koneksi ke Internet melalui jaringan 3G, EDGE dan/atau LTE (4G).
- Kabel adaptor Pioneer tambahan yang menyambungkan iPhone Anda ke produk ini.

Keterbatasan:

- Akses ke konten tersambung berbasis aplikasi akan bergantung pada ketersediaan cakupan jaringan seluler dan/atau Wi-Fi yang memungkinkan smartphone tersambung ke Internet.

- Ketersediaan layanan mungkin terbatas secara geografis untuk wilayah tersebut. Hubungi penyedia layanan konten yang tersambung untuk mendapatkan informasi tambahan.
- Kemampuan produk ini untuk mengakses konten yang tersambung dapat berubah sewaktu-waktu tanpa pemberitahuan dan dapat dipengaruhi hal-hal berikut ini: masalah kompatibilitas dengan versi firmware smartphone yang akan datang; masalah kompatibilitas dengan versi yang akan datang pada aplikasi konten yang tersambung untuk smartphone; perubahan pada atau pemberhentian aplikasi Konten yang tersambung atau layanan oleh penyedia.
- Pioneer tidak bertanggung jawab atas masalah yang mungkin muncul akibat konten berbasis aplikasi yang keliru atau cacat.
- Konten dan fungsi aplikasi yang didukung adalah tanggung jawab penyedia App.
- Di Weblink, Apple CarPlay, dan Android Auto, fungsionalitas melalui produk dibatasi saat mengemudi, di mana fungsi yang tersedia ditentukan oleh penyedia App.
- Ketersediaan fungsionalitas Weblink, Apple CarPlay, dan Android Auto ditentukan oleh penyedia App, dan tidak ditentukan oleh Pioneer.
- Weblink, Apple CarPlay, dan Android Auto memungkinkan akses ke aplikasi selain yang tercantum (tergantung pembatasan saat sedang mengemudi), tetapi tingkat penggunaan konten ditentukan oleh penyedia App.

Spotify®



SPOTIFY dan logo Spotify adalah di antara merek dagang terdaftar Spotify AB. Perangkat digital seluler yang kompatibel dan langganan premium diperlukan, jika tersedia, lihat <https://www.spotify.com>.

Pemberitahuan mengenai menonton video

Perlu diingat bahwa penggunaan sistem ini untuk menonton video dengan tujuan komersial atau tayangan publik merupakan suatu pelanggaran hak pengarang karena dilindungi Undang-undang Hak Cipta.

Pemberitahuan mengenai menonton DVD-Video

Item ini menggabungkan teknologi perlindungan salinan yang dilindungi oleh hak paten A.S. dan kekayaan intelektual lainnya milik Rovi Corporation. Dilarang melakukan rekayasa balik dan pembongkaran produk.

Pemberitahuan mengenai penggunaan file MP3

Penyuplaian produk ini hanya memberikan lisensi untuk penggunaan pribadi, non-komersial dan tidak menyatakan lisensi atau tidak menyiratkan hak apa pun untuk menggunakan produk ini dalam iklan (misalnya, menghasilkan pendapatan) broadcasting real time (terrestrial, satelit, kabel dan/atau media lainnya), broadcasting/streaming melalui internet, intranet dan/atau jaringan lainnya atau pada sistem distribusi konten elektronik lainnya, seperti aplikasi pay-audio atau audio-on-demand. Diperlukan lisensi independen untuk penggunaan semacam itu. Untuk detail selengkapnya, silakan kunjungi <http://www.mp3licensing.com>.

Menggunakan layar LCD dengan benar

Menangani layar LCD

- Jika layar LCD terkena sinar matahari langsung selama jangka waktu yang lama, layar akan menjadi sangat panas dan dapat menyebabkan kerusakan pada layar LCD. Jika sedang tidak menggunakan produk ini, sebisa mungkin hindari agar tidak terpapar sinar matahari langsung.
- Layar LCD harus digunakan dalam rentang temperatur yang ditunjukkan dalam Spesifikasi di halaman 63.
- Jangan menggunakan layar LCD di tempat yang temperturnya lebih tinggi atau lebih rendah daripada rentang

temperatur pengoperasian, karena layar LCD bisa tidak beroperasi secara normal dan bisa rusak.

- Layar LCD ditonjolkan untuk meningkatkan visibilitasnya dalam kendaraan. Jangan menekannya terlalu kuat karena bisa rusak.
- Jangan menekan layar LCD dengan kuat karena dapat tergores.
- Jangan menyentuh layar LCD dengan apa pun selain jari Anda saat mengoperasikan fungsi panel sentuh. Layar LCD mudah tergores.

Layar penampil kristal cair (LCD)

- Jika layar LCD berada di dekat ventilasi AC, pastikan udara yang keluar dari lubang AC tidak langsung menghembus ke layar. Panas yang dikeluarkan pemanas dapat merusak layar LCD, dan udara dingin dari pendingin dapat menyebabkan terbentuknya embun di dalam produk ini, dan mengakibatkan kerusakan pada layar.
- Titik hitam atau putih (titik terang) dapat muncul di layar LCD. Ini karena karakteristik layar LCD dan tidak mengindikasikan adanya kerusakan.
- Layar LCD akan sulit dilihat jika terpapar sinar matahari langsung.
- Saat menggunakan ponsel, jauhkan antena ponsel dari layar LCD untuk mencegah gangguan video dalam bentuk spot atau strip warna.

Memelihara layar LCD

- Saat membersihkan debu dari atau membersihkan layar LCD, matikan produk terlebih dahulu lalu seka layar dengan kain kering yang lembut.
- Saat menyeka layar LCD, berhati-hatilah agar tidak menggores permukaannya. Jangan menggunakan pembersih berbahan kimia yang keras atau abrasif.

Lampu latar LED (light-emitting diode)

Lampu LED digunakan di dalam layar untuk menerangi layar LCD.

- Pada temperatur rendah, menggunakan lampu latar LED dapat meningkatkan image lag dan menurunkan kualitas gambar karena karakteristik layar LCD. Kualitas gambar akan meningkat seiring naiknya temperatur.
- Umur lampu latar LED produk lebih dari 10.000 jam. Tapi, dapat berkurang jika digunakan dalam temperatur tinggi.
- Jika lampu latar LED mencapai akhir umur produksinya, layar akan meredup dan gambar tidak akan lagi terlihat. Jika hal tersebut terjadi, silakan hubungi dealer Anda atau Gerai Servis Pioneer terdekat.

Spesifikasi

Umum

Sumber daya yang digolongkan:
14,4 V DC (10,8 V hingga 15,1 V diizinkan)

Sistem grounding:

Jenis negatif

Konsumsi arus maksimal:
10,0 A

Dimensi (L × T × P):

Sasis (D):
178 mm × 100 mm × 164 mm

Hidung:
171 mm × 97 mm × 3 mm

Berat:

1,4 kg

Monitor

Ukuran layar/aspek rasio:

Lebar 6,78 inci/16:9 (area tampilan efektif: 152,4 mm × 80,208 mm)

Piksel:

1.152.000 (2.400 × 480)

Metode tampilan:

TFT Active matrix driving

Sistem warna:

Kompatibel dengan PAL/NTSC/PAL-M/
PAL-N/SECAM

Rentang temperatur:

-10 °C hingga +60 °C

Audio

Output daya maksimal:

- 50 W × 4
- 50 W × 2 ch/4 Ω + 70 W × 1 ch/2 Ω (untuk subwoofer)

Output daya berkelanjutan:

22 W × 4 (50 Hz hingga 15 kHz, 5 %THD,
4 Ω LOAD, Kedua Saluran Digerakkan)

Impedansi muatan:

4 Ω (4 Ω hingga 8 Ω [2 Ω hingga 1 ch] yang diizinkan)

Level output preout (maks): 4,0 V

Ekualizer (13-Band Graphic Equalizer):

Frekuensi:

50 Hz/80 Hz/125 Hz/200 Hz/315 Hz/
500 Hz/800 Hz/1,25 kHz/2 kHz/3,15
kHz/5 kHz/8 kHz/12,5 kHz
Gain: ±12 dB (2 dB/langkah)

<Mode Standar>

HPF:

Frekuensi:

25 Hz/31,5 Hz/40 Hz/50 Hz/63 Hz/80
Hz/100 Hz/125 Hz/160 Hz/200 Hz/250
Hz

Slope:

-6 dB/oct, -12 dB/oct, -18 dB/oct, -24
dB/oct, OFF

Subwoofer/LPF:

Frekuensi:

25 Hz/31,5 Hz/40 Hz/50 Hz/63 Hz/80
Hz/100 Hz/125 Hz/160 Hz/200 Hz/250
Hz

Slope:

-6 dB/oct, -12 dB/oct, -18 dB/oct, -24
dB/oct, -30 dB/oct, -36 dB/oct, OFF

Gain:

+10 dB hingga -24 dB (1 dB/langkah)

Fase: Normal/Terbalik

Penyelarasan waktu:

0 hingga 140 langkah (2,5 cm/langkah)

Bass boost:

Gain: +12 dB hingga 0 dB (2 dB/langkah)

Tingkat speaker:

+10 dB hingga -24 dB (1 dB/langkah)

<Mode Jaringan>

HPF (Tinggi):

Frekuensi:

1,25 kHz/1,6 kHz/2 kHz/2,5 kHz/3,15 kHz/4 kHz/5 kHz/6,3 kHz/8 kHz/10 kHz/12,5 kHz

Slope:

-6 dB/oct, -12 dB/oct, -18 dB/oct, -24 dB/oct

HPF (Tengah):

Frekuensi:

25 Hz/31,5 Hz/40 Hz/50 Hz/63 Hz/80 Hz/100 Hz/125 Hz/160 Hz/200 Hz/250 Hz

Slope:

-6 dB/oct, -12 dB/oct, -18 dB/oct, -24 dB/oct, OFF

LPF (Tengah):

Frekuensi:

1,25 kHz/1,6 kHz/2 kHz/2,5 kHz/3,15 kHz/4 kHz/5 kHz/6,3 kHz/8 kHz/10 kHz/12,5 kHz

Slope:

-6 dB/oct, -12 dB/oct, -18 dB/oct, -24 dB/oct, OFF

Subwoofer:

Frekuensi:

25 Hz/31,5 Hz/40 Hz/50 Hz/63 Hz/80 Hz/100 Hz/125 Hz/160 Hz/200 Hz/250 Hz

Slope:

-6 dB/oct, -12 dB/oct, -18 dB/oct, -24 dB/oct, -30 dB/oct, -36 dB/oct, OFF

Gain:

+10 dB hingga -24 dB (1 dB/langkah)

Fase: Normal/Terbalik

Penyelarasan waktu:

0 hingga 140 langkah (2,5 cm/langkah)

Bass boost:

Gain: +12 dB hingga 0 dB (2 dB/langkah)

Tingkat speaker:

+10 dB hingga -24 dB (1 dB/langkah)

DVD drive

Sistem:

DVD-V, VCD, CD, MP3, WMA, AAC, DivX, MPEG player

Disk yang dapat digunakan:

DVD-VIDEO, VIDEO-CD, CD, CD-R, CD-RW, DVD-R, DVD-RW, DVD-R DL

Nomor region: 3

Format Sinyal:

Frekuensi sampling:
8 kHz/16 kHz/32 kHz/44,1 kHz/48 kHz
Jumlah bit kuantisasi:
16 bit/20 bit/24 bit; linear

Respons frekuensi:

5 Hz hingga 22.000 Hz (dengan DVD, pada frekuensi sampling 48 kHz)

Rasio sinyal terhadap noise:

91 dB (1 kHz) (jaringan IHF-A) (level RCA)

Level output:

Video:
1,0 V p-p/75 Ω (±0,2 V)

Jumlah saluran: 2 (stereo)

Format decoding MP3:

MPEG-1 & 2 & 2.5 Audio Layer 3

Format decoding WMA:

Ver. 7, 7.1, 8, 9, 9.1, 9.2 (2 ch audio) (Windows Media Player)

Format decoding AAC:

MPEG-4 AAC (iTunes yang di-encode saja):
.m4a (Ver. 12.5 dan lebih baru)

Format decoding DivX:

Home Theater Ver. 3, 4, 5.2, 6 (Kecuali ultra dan HD):
.avi, .divx

Format decoding video MPEG:

MPEG-1, MPEG-2, MPEG-4 (part2), MS-MPEG-4 (ver. 3)

USB

Spek standar USB:

USB 1.1, USB 2.0 kecepatan penuh, USB 2.0 kecepatan tinggi

Suplai arus maksimal: 1,5 A

Kelas USB:

MSC (Mass Storage Class), MTP (Media Transfer Protocol)

Sistem file: FAT16, FAT32, NTFS

<Audio USB>

Format decoding MP3:

MPEG-1 & 2 & 2.5 Audio Layer 3

Format decoding WMA:

Ver. 7, 7.1, 8, 9, 10, 11, 12 (2 ch audio) (Windows Media Player)

Format decoding AAC:

MPEG-4 AAC (iTunes yang di-encode saja) (Ver. 12.5 dan lebih baru)

Format decoding FLAC:

Ver. 1.3.0 (Free Lossless Audio Codec)

Format sinyal WAV (Mode MSC saja):

Linear PCM

Frekuensi sampling:

Linear PCM:
16 kHz/22,05 kHz/24 kHz/32 kHz/44,1 kHz/48 kHz

<Gambar USB>

Format decoding JPEG (Mode MSC saja):

.jpeg, .jpg, .jpe
Sampling Pikel: 4:2:2, 4:2:0

Ukuran Decode:

MAKS: 8.192 (T) × 7.680 (L)
MIN: 32 (T) × 32 (L)

Format decoding PNG (Mode MSC saja):

.png

Ukuran Decode:

MAKS: 720 (T) × 576 (L)
MIN: 32 (T) × 32 (L)

Format decoding BMP (MSC Mode MSC

saja):

.bmp

Ukuran Decode:

MAKS: 1.920 (T) × 936 (L)
MIN: 32 (T) × 32 (L)

<USB video>

Format decoding video H.264:

Base Line Profile, Main Profile, High Profile

Format decoding video H.263:

Base Line Profile 0/3

Format decoding video VC-1:

Simple Profile, Main Profile, Advanced Profile

DivX:

Home Theater

Format decoding video MPEG4:

Simple Profile, Advanced Simple Profile

Format decoding video MPEG2:

Main Profile

Bluetooth

Versi:

Bluetooth 4.1 tersertifikasi

Daya output:

+4 dBm Maks. (Power class 2)

Band frekuensi:

2.400 MHz hingga 2.483,5 MHz

FM tuner

Rentang frekuensi:

87,5 MHz hingga 108 MHz

Sensitivitas yang dapat digunakan:

12 dBf (1,1 μV/75 Ω, mono, S/N: 30 dB)

Rasio sinyal terhadap noise:

72 dB (jaringan IEC-A)

AM tuner

Rentang frekuensi:

530 kHz hingga 1.640 kHz (10 kHz), 531 kHz hingga 1.602 kHz (9 kHz)

Sensitivitas yang dapat digunakan:

28 μV (S/N: 20 dB)

Rasio sinyal terhadap noise:

62 dB (jaringan IEC-A)

CATATAN

Spesifikasi dan desain dapat berubah tanpa pemberitahuan terlebih dahulu karena adanya penyesuaian.

สารบัญ

ขอขอบพระคุณที่ท่านเลือกซื้อเครื่องเล่นของ Pioneer รุ่นนี้
โปรดอ่านคำแนะนำและวิธีการใช้งานต่างๆ อย่างละเอียดให้ครบถ้วนเพื่อให้ท่านได้ทราบถึงวิธีการ
ใช้งานเครื่องเล่นของท่านอย่างถูกต้อง หลังจากท่านอ่านคำแนะนำและวิธีการใช้งานทั้งหมด
เสร็จสิ้นแล้ว โปรดเก็บเอกสารนี้ไว้ในที่ปลอดภัยเพื่อใช้สำหรับอ้างอิงในอนาคต

🕒 ข้อมูลสำคัญ

หน้าจอที่แสดงเป็นภาพตัวอย่างอาจแตกต่างไปจากหน้าจอจริง ซึ่งอาจเกิดจากการเปลี่ยนแปลงเพื่อ
พัฒนาฟังก์ชันการทำงานให้มีประสิทธิภาพยิ่งขึ้นโดยไม่ต้องแจ้งให้ทราบล่วงหน้า

■ การป้องกันล่วงหน้า	3
■ ส่วนต่างๆ และปุ่มควบคุม	5
■ การใช้งานเบื้องต้น	6
■ Bluetooth	10
■ แหล่งสัญญาณ AV	14
■ วิทยุ	16
■ ทีวีจูนเนอร์	18
■ แผ่นดิสก์	18
■ ไฟล์ที่ถูกลบอัตโนมัติ	21
■ iPod	25
■ WebLink™	27
■ Apple CarPlay™	28
■ Android Auto™	30
■ Spotify®	31
■ AUX	34

■ สัญญาณอินพุต AV	35
■ การตั้งค่า	35
การตั้งค่าหน้าจอลงการตั้งค่า	35
การตั้งค่าระบบ	35
การตั้งค่าซิม	39
การตั้งค่าระบบเสียง	40
การตั้งค่าวิดีโอ	43
■ เมนูที่ชื่นชอบ	45
■ ฟังก์ชันอื่นๆ	46
■ การเชื่อมต่อ	47
■ การติดตั้ง	51
■ ภาคผนวก	53

การป้องกันล่วงหน้า

ข้อควรระวัง

เครื่องเล่นนี้เป็นผลิตภัณฑ์เลเซอร์คลาส 1 ซึ่งได้รับการจัดประเภทภายใต้มาตรฐานความปลอดภัย IEC 60825-1:2014

ผลิตภัณฑ์เลเซอร์คลาส 1

⚠ คำเตือน

ช่องและรูต่างๆ ที่ตัวเครื่องเล่นมีไว้เพื่อระบายอากาศเพื่อให้เครื่องเล่นสามารถทำงานได้อย่างแม่นยำ และเพื่อป้องกันไม่ให้ตัวเครื่องร้อนเกินไป ห้ามใช้วัสดุใดๆ (เช่น กระดาษ, พรมปูพื้น, ผ้า) ปิดหรือคลุมช่องและรูดังกล่าว เพื่อป้องกันอันตรายจากเพลิงไหม้

⚠ ข้อควรระวัง

เครื่องเล่นนี้ได้รับการประเมินผลในสภาพอากาศอบอุ่นและร้อนขึ้นภายใต้ข้อกำหนด IEC 60065 ด้านความปลอดภัยของระบบเสียง วิดีโอ และอุปกรณ์อิเล็กทรอนิกส์ที่มีลักษณะคล้ายกัน

ข้อมูลสำคัญเกี่ยวกับความปลอดภัย

⚠ คำเตือน

- อย่าพยายามติดตั้ง หรือซ่อมแซมเครื่องเล่นนี้ด้วยตัวท่านเอง เพราะการติดตั้ง หรือการซ่อมแซมเครื่องเล่นนี้โดยบุคคลที่ไม่ได้ผ่านการฝึกฝน หรือมีประสบการณ์ในด้านอุปกรณ์อิเล็กทรอนิกส์ และอุปกรณ์เสริมที่เกี่ยวข้องนั้น อาจเกิดอันตราย และอาจเสี่ยงต่อการถูกไฟฟ้ช็อต หรืออันตรายอื่นๆ
- ระมัดระวังอย่าให้เครื่องเล่นนี้สัมผัสกับของเหลว มิฉะนั้น อาจทำให้เกิดไฟฟ้าช็อตได้ และการสัมผัสกับของเหลวยังอาจทำให้เครื่องเล่นเสียหาย เกิดควัน และทำให้ร้อนเกินไป
- หากของเหลวหรือสิ่งแปลกปลอมเข้าไปในเครื่องเล่นนี้ ให้จ่อจอร์จนในบริเวณที่ปลอดภัย ปิดสวิตช์ขั้วจุด (ACC OFF) ทันทีและติดต่อตัวแทนจำหน่ายของท่านหรือศูนย์บริการ Pioneer ที่ได้รับอนุญาตที่อยู่ใกล้ที่สุด อย่าใช้งานเครื่องเล่นนี้ต่อไปจนกว่าจะได้รับการตรวจสอบหรือทำการซ่อมแซมใหม่ ไฟฟ้าช็อต หรืออาจทำให้เกิดความผิดปกติอื่นๆ ได้
- หากท่านสังเกตเห็นควัน เสียงผิดปกติ หรือได้กลิ่นจากเครื่องเล่นนี้ หรือสัญญาณของความผิดปกติอื่นๆ บนหน้าจอ LCD ให้ปิดเครื่องทันทีและติดต่อตัวแทนจำหน่ายของท่านหรือศูนย์บริการ Pioneer ที่ได้รับอนุญาตที่อยู่ใกล้ที่สุด การใช้งานเครื่องเล่นนี้ต่อไปในสภาวะดังกล่าวอาจทำให้ระบบเกิดความเสียหายถาวรได้
- ห้ามถอดชิ้นส่วนหรือตัดแปลงเครื่องเล่นนี้ เนื่องจากภายในเครื่องมีส่วนประกอบที่มีแรงดันไฟฟ้าสูงอยู่ ซึ่งอาจทำให้เกิดไฟฟ้าช็อตได้ สำหรับการตรวจสอบภายในเครื่อง การปรับตั้ง หรือการซ่อมแซมต่างๆ โปรดติดต่อตัวแทนจำหน่ายของท่านหรือศูนย์บริการ Pioneer ที่ได้รับอนุญาตที่อยู่ใกล้ที่สุด

ก่อนใช้งานเครื่องเล่นนี้ โปรดอ่านและทำความเข้าใจข้อมูลด้านความปลอดภัยต่อไปนี้อย่างละเอียดถี่ถ้วน:

- อย่าใช้งานเครื่องเล่นนี้ แอปพลิเคชันต่างๆ หรืออุปกรณ์เสริมกล้องมองหลัง (หากติดตั้งเพิ่มเติม) หากการใช้งานดังกล่าวจะเป็นการเบี่ยงเบนความสนใจของท่านจากการขับขี่หรืออย่างปลอดภัย
- โปรดปฏิบัติตามกฎการขับขี่อย่างปลอดภัยเสมอและปฏิบัติตามข้อบังคับด้านการจราจรทั้งหมดที่มีผลบังคับใช้ หากท่านประสบปัญหาในการใช้งานเครื่องเล่นนี้ ให้เข้าข้างทางแล้วจอดรถของท่านในบริเวณที่ปลอดภัยและใส่เบรกมือก่อนทำการปรับตั้งใดๆ ตามความจำเป็น
- อย่าปรับระดับเสียงของเครื่องเล่นนี้ดังเกินไป เพราะจะทำให้ท่านไม่ได้ยินเสียงการจราจรภายนอก และเสียงรถพยาบาลหรือรถกู้ภัยฉุกเฉิน
- ฟังก์ชันบางอย่างจะถูกปิดการทำงานจนกว่าจะหยุดรถและใส่เบรกมือแล้ว เพื่อเพิ่มความปลอดภัย
- เก็บคู่มือนี้ไว้ในที่ที่หยิบใช้สะดวกเพื่ออ้างอิงขั้นตอนการทำงานต่างๆ และข้อมูลด้านความปลอดภัย
- อย่าติดตั้งเครื่องเล่นนี้ในบริเวณที่อาจจะมี (i) บดบังทัศนวิสัยของถนนขับ (ii) ทำให้ประสิทธิภาพการทำงานบางระบบต่างๆ หรือฟังก์ชันด้านความปลอดภัยของรถยนต์ รวมถึงถุงลมนิรภัยหรือปั๊มไฟฟ้าฉุกเฉินลดลง หรือ (iii) ทำให้ความสามารถของถนนขับในการควบคุมรถอย่างปลอดภัยลดลง
- โปรดคาดเข็มขัดนิรภัยทุกครั้งไว้ตลอดเวลาในระหว่างการใช้งานรถยนต์ ในกรณีที่ทำประสมอุบัติเหตุและไม่คาดเข็มขัดนิรภัย อาจทำให้ท่านได้รับบาดเจ็บสาหัส
- อย่าใช้งานหูฟังโทรศัพท์ระหว่างการขับขี่

เพื่อการขับขี่อย่างปลอดภัย

⚠ คำเตือน

- ขั้วสีหรือขั้วอื่นที่ขั้วต่อไฟฟ้าได้รับการออกแบบมาเพื่อตรวจสอบสถานะการจ่อจอร์ และต้องเชื่อมต่อกับกับสวิตช์เบรกมือ หากทำการเชื่อมต่อไม่ถูกต้อง หรือใช้สายไฟที่ไม่ถูกต้องอาจเป็นการกระทำผิดกฎหมายและส่งผลให้เกิดการบาดเจ็บอย่างร้ายแรง
- อย่าดำเนินการใดๆ ที่จะเป็นการสร้างความเสียหายหรือทำให้ระบบอินเทอร์ล็อกของเบรกมือซึ่งมีหน้าที่ป้องกันท่านจากอันตรายไม่สามารถใช้งานได้ การปลดล๊อค หรือการยกเลิกระบบเบรกมือ จะส่งผลให้เกิดการบาดเจ็บ หรือเสียชีวิตได้
- เครื่องเล่นนี้ไม่ได้มีวัตถุประสงค์สำหรับให้คนขับใช้ในการรับชมภาพจากรีดิโอ เพื่อป้องกันความเสี่ยงต่อความเสียหายและการบาดเจ็บ และป้องกันการกระทำผิดกฎหมาย
- ในบางประเทศ การรับชมภาพจากรีดิโอบนจอแสดงผลหลายในรถถือเป็นการกระทำที่ผิดกฎหมาย ไม่ว่าจะเป็นคนขับหรือผู้โดยสารก็ตาม ดังนั้น โปรดปฏิบัติตามกฎหมายที่บังคับใช้ในแต่ละประเทศ หากท่านพยายามรับชมภาพจากรีดิโอในขณะขับขี่ คำเตือน “**ไม่อนุญาตให้จอภาพด้านหน้าปรากฏขณะขับขี่**” จะปรากฏขึ้นบนหน้าจอ หากต้องการรับชมภาพวีดีโอบนจอแสดงผล ให้หยุดรถในบริเวณที่ปลอดภัยและใส่เบรกมือ โปรดเทียบแป้นเบรกค้างไว้ก่อนปลดเบรกมือ

เมื่อใช้งานจอแสดงผลซึ่งเชื่อมต่อเข้ากับช่องต่อ V OUT

หัวเอาต์พุตวิดีโอ (V OUT) มีไว้สำหรับเชื่อมต่อจอแสดงผลเพื่อให้ผู้โดยสารด้านหลังรับชมภาพจากวิดีโอ

คำเตือน

ห้ามติดตั้งจอแสดงผลด้านหลังในตำแหน่งที่คนขับสามารถรับชมภาพจากวิดีโอขณะขับได้

การหลีกเลี่ยงการใช้ไฟแบตเตอรี่ทั้งหมด

เครื่องยนต์ต้องทำงานอยู่ในระหว่างที่ใช้งานเครื่องเล่นนี้ เพื่อหลีกเลี่ยงการใช้ไฟในแบตเตอรี่ทั้งหมด ควรตรวจสอบให้แน่ใจว่าได้ใช้งานเครื่องเล่นนี้ในขณะที่ติดเครื่องยนต์

คำเตือน

อย่าติดตั้งเครื่องเล่นนี้กับรถยนต์ที่ไม่มีตำแหน่งกุญแจ ACC

กล้องมองหลัง

ท่านสามารถใช้กล้องมองหลังเป็นตัวช่วยในการตรวจสอบรถพ่วง หรือช่วยในการถอยรถเข้าช่องจอดรถที่แคบได้

คำเตือน

- ภาพบนหน้าจออาจปรากฏกลับด้าน
- ใช้สำหรับการถอยหรือมองภาพจากกล้องมองหลังเท่านั้น การใช้งานอื่นๆ อาจทำให้เกิดการบาดเจ็บหรือเกิดความเสียหายได้

ข้อควรระวัง

โหมดการมองภาพด้านหลังมีไว้สำหรับใช้งานเครื่องเล่นนี้เป็นตัวช่วยในการตรวจสอบรถพ่วง หรือตรวจสอบสถานะในขณะที่ถอยรถ ห้ามใช้ฟังก์ชันนี้เพื่อวัตถุประสงค์ด้านความบันเทิง

การใช้งานหัวต่อ USB

ข้อควรระวัง

- เพื่อป้องกันไม่ให้ข้อมูลสูญหายและเกิดความเสียหายต่ออุปกรณ์จัดเก็บข้อมูล ห้ามถอดการ์ด SD ออกจากเครื่องเล่นนี้ในขณะที่กำลังถ่ายโอนข้อมูล
- Pioneer ไม่สามารถรับประกันความสามารถในการใช้งานร่วมกับอุปกรณ์ USB จัดเก็บข้อมูลขนาดใหญ่ทุกชนิด และจะไม่รับผิดชอบต่อการสูญหายของข้อมูลบนเครื่องเล่นนี้โดยเด็ด่างๆ iPhone สมาร์ทโฟน หรืออุปกรณ์อื่นใด ในขณะที่ใช้งานเครื่องเล่นนี้
- เครื่องเล่นนี้อาจไม่ตอบสนอง หากเชื่อมต่ออุปกรณ์ USB ที่ตัดการเชื่อมต่อกจากคอมพิวเตอร์ไม่ถูกต้อง

ในกรณีที่เกิดปัญหา

หากเครื่องเล่นนี้ไม่สามารถใช้งานได้ตามปกติ โปรดติดต่อตัวแทนจำหน่ายของท่านหรือศูนย์บริการ Pioneer ที่ได้รับอนุญาตที่ใกล้ที่สุด

โปรดเยี่ยมชมเว็บไซต์ของเรา

เยี่ยมชมเราได้ที่เว็บไซต์ต่อไปนี้:

ในประเทศเม็กซิโก

<http://www.pioneer-mexico.com.mx/>

ในประเทศสิงคโปร์

<http://www.pioneer.com.sg/>

ในประเทศมาเลเซีย

<http://www.pioneer.my/>

ในประเทศไทย

<http://www.pioneer-thailand.com/>

ในประเทศฟิลิปปินส์

<http://www.pioneer.ph/>

ในประเทศเวียดนาม

<http://www.pioneer.vn/>

ในประเทศอินโดนีเซีย

<http://www.pioneer.co.id/>

ในประเทศออสเตรเลีย

<http://www.pioneer.com.au/>

ในประเทศอิสราเอล

<http://www.pioneerisrael.co.il/>

ในตะวันออกกลาง/แอฟริกา

<http://www.pioneer-mea.com/en/>

ในประเทศแถบละติน

<http://www.pioneer-latin.com/en/about-pioneer.html>

ในประเทศฮ่องกง

<http://www.pioneerhongkong.com.hk/ct/index.php>

ในประเทศไต้หวัน

<http://www.pioneer-twn.com.tw/>

- เราจะอัปเดตข้อมูลล่าสุดเกี่ยวกับ PIONEER CORPORATION บนเว็บไซต์ของเรา
- Pioneer มีการอัปเดตซอฟต์แวร์เป็นระยะเพื่อเพิ่มประสิทธิภาพเครื่องเล่นให้ดียิ่งขึ้น โปรดตรวจสอบจากหัวข้อความช่วยเหลือบนเว็บไซต์ Pioneer สำหรับการอัปเดตซอฟต์แวร์ทั้งหมดที่มี

การปกป้องจอภาพ LCD และหน้าจอ

- อย่าให้หน้าจอ LCD โดนกับแสงแดดโดยตรงในขณะที่ไม่ได้ใช้งานเครื่องเล่นนี้ เพราะอาจทำให้หน้าจอ LCD เกิดความผิดปกติเนื่องจากผลกระทบจากอุณหภูมิสูง
- เพื่อป้องกันสัญญาณรบกวนวิทยุไอทีที่ปรากฏในรูปแบบของจุดเล็ก หรือแถบสี ควรหันให้เสาอากาศของโทรศัพท์มือถือให้อยู่ห่างจากหน้าจอ LCD
- เพื่อป้องกันไม่ให้หน้าจอ LCD เสียหาย โปรดใช้หุ้มและที่แป้นบนแผงควบคุมแบบสัมผัส โดยระมัดระวังอย่างเบามือ



หมายเหตุเกี่ยวกับหน่วยความจำภายใน

- ข้อมูลจะถูกลบออกหากถอดขั้วเสียบออกจากแบตเตอรี่ (หรือถอดตัวแบตเตอรี่ออก)
- การตั้งค่าบางอย่างและข้อมูลที่บันทึกไว้จะไม่ได้รับการรีเซ็ต

เกี่ยวกับคู่มือเล่มนี้

คู่มือเล่มนี้ใช้แผนภาพของหน้าจอจริงในการอธิบายการใช้งานต่าง ๆ อย่างไรก็ตาม หน้าจอต่าง ๆ บนตัวเครื่องบางเครื่องอาจไม่ตรงกับที่แสดงอยู่ในคู่มือนี้ ทั้งนี้ขึ้นอยู่กับรุ่นที่ใช้





ความหมายของสัญลักษณ์ต่าง ๆ ในคู่มือนี้

	เป็นสัญลักษณ์ระบุให้สัมผัสบนหน้าจอ
	เป็นสัญลักษณ์ระบุให้สัมผัสบนหน้าจอต่างไว้

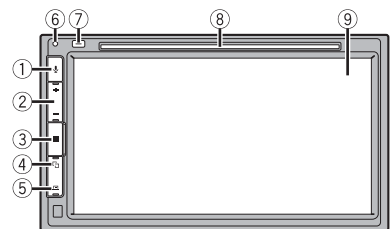
ส่วนต่างๆ และปุ่มควบคุม

ตัวเครื่อง



①		กดเพื่อเปิดใช้งานการสั่งงานด้วยเสียง เช่น Siri เมื่อ iPhone เชื่อมต่อกับเครื่องผ่าน Bluetooth หรือ USB
②	VOL (+/-)	
③		กดเพื่อแสดงหน้าจอเมนูหลัก กดค้างไว้เพื่อปิดเครื่อง หากต้องการเปิดเครื่องอีกครั้ง ให้กดปุ่มใดก็ได้
④		กดเพื่อสลับระหว่างหน้าจอแอปพลิเคชัน และหน้าจอการใช้งาน AV กดค้างไว้เพื่อปิดจอแสดงผล
⑤		กดเพื่อแสดงแถบเมนู (หน้า 8) กดค้างไว้เพื่อปิดเสียงชั่วคราวหรือยกเลิกการปิดเสียงชั่วคราว
⑥	RESET	กดเพื่อรีเซ็ตไม่โครโปรเซสเซอร์ (หน้า 6)
⑦		กดเพื่อนำแผ่นดิสก์ออก
⑧	ช่องใส่แผ่นดิสก์	โปรดอ้างอิงจาก การใส่และกรรมนำแผ่นดิสก์ออก (หน้า 18)
⑨	หน้าจอ LCD	

ภาพประกอบ

รีโมทคอนโทรล

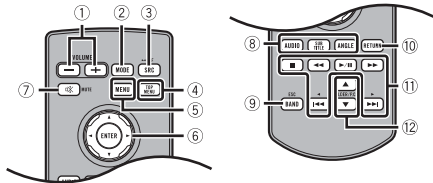

①	ระดับเสียง (+/-)	
②	MODE	กดเพื่อสลับระหว่างหน้าจอออฟลิเคชั่น และหน้าจอการใช้งาน AV กดค้างไว้เพื่อปิดจอแสดงผล
③	SRC	กดเพื่อแสดงแหล่งสัญญาณทั้งหมดที่มีตามลำดับ กดค้างไว้เพื่อปิดแหล่งสัญญาณ
④	TOP MENU	กดเพื่อกลับสู่เมนูหลักระหว่างการเล่น DVD
⑤	MENU	แสดงเมนู DVD ระหว่างการเล่น DVD
⑥	ปุ่มควบคุม	ใช้ในการเลือกเมนูบนเมนู DVD
⑦	MUTE	
⑧	AUDIO SUBTITLE ANGLE	กดเพื่อเปลี่ยนภาษาเสียงพูด ภาษาคำบรรยาย หรือมุมมองการรับชมระหว่างการเล่น DVD
⑨	BAND/ESC	กดเพื่อเลือกวิทยุเมื่อเลือกวิทยุเป็นแหล่งสัญญาณ กดเพื่อสลับระหว่างประเภทไฟลีย์มีเดียเมื่อเล่นข้อมูลประเภทต่อไปนี้: • แผ่นดิสก์ • USB
⑩	RETURN	กดเพื่อกลับสู่ตำแหน่งที่ระบุและเริ่มเล่นจากตำแหน่งนั้น
⑪	▶/ ◀◀ หรือ ▶▶ ◀◀◀ หรือ ▶▶▶	กดเพื่อหยุดเล่นชั่วคราวหรือเล่นต่อ หรือเล่นจากจุดเริ่มต้นเมื่อปิดการเล่นต่อ สำหรับเสียง: กดค้างไว้เพื่อเล่นย้อนกลับหรือเร่งไปข้างหน้าแบบเร็ว สำหรับวิดีโอ: กดเพื่อเล่นย้อนกลับหรือเร่งไปข้างหน้าแบบเร็ว
	◀◀ หรือ ▶▶	กดเพื่อกลับสู่แทร็ก (ตอน) ก่อนหน้า หรือไปยังแทร็ก (ตอน) ถัดไป กดเพื่อรับสายหรือวางสาย
	■	กดเพื่อหยุดการเล่น หากท่านเลือกเล่นต่อ การเล่นจะเริ่มจากตำแหน่งที่ท่านหยุดไว้ กดปุ่มอีกครั้งเพื่อหยุด การเล่นทั้งหมด
⑫	FOLDER/P.CH	กดเพื่อเลือกชื่อเครื่องหรือโฟลเดอร์ถัดไปหรือก่อนหน้า กดเพื่อยกเลิกการค้นหาที่สถานีวิทยุที่กำลังค้นหาไปยังเป็นช่องสัญญาณที่ตั้งล่วงหน้า กดเพื่อรับสายหรือวางสาย

การใช้งานเบื้องต้น

การรีเซ็ตไมโครโปรเซสเซอร์

⚠ ข้อควรระวัง

- การกดปุ่ม RESET จะเป็นการรีเซ็ตการตั้งค่าและข้อมูลที่บันทึกไว้กลับไปเป็นการตั้งค่าจากโรงงาน
 - อย่าใช้งานนี้ในขณะที่มีอุปกรณ์อื่นเชื่อมต่อกับเครื่องเล่นนี้
 - การตั้งค่าบางอย่างและข้อมูลที่บันทึกไว้จะไม่ได้รับการรีเซ็ต
- ไมโครโปรเซสเซอร์จะต้องรีเซ็ตในกรณีดังต่อไปนี้:
 - ก่อนใช้งานเครื่องเล่นนี้เป็นครั้งแรกหลังการติดตั้ง
 - หากเครื่องเล่นนี้ไม่สามารถทำงานได้ถูกต้องตามปกติ
 - หากมีแนวโน้มที่จะเกิดปัญหาการทำงานของระบบ

1 ปิดสวิทช์กุญแจ

2 ใช้ปลายปากกาหรืออุปกรณ์ปลายแหลมอื่น ๆ กดปุ่ม RESET

การตั้งค่าและข้อมูลที่บันทึกไว้จะถูกรีเซ็ตกลับไปเป็นการตั้งค่าจากโรงงาน

การเตรียมรีโมทคอนโทรล

นำแผ่นถ่านก้อนรีนอนออกก่อนใช้งาน



วิธีการเปลี่ยนแบตเตอรี่

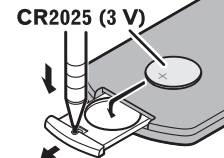

ใส่แบตเตอรี่ CR2025 (3 V) โดยให้ขั้วบวก (+) และขั้วลบ (-) อยู่ในทิศทางที่กำหนดไว้

⚠ คำเตือน

- ห้ามกลืนแบตเตอรี่ มีฉะนั้นอาจทำให้เกิดแผลไหม้จากสารเคมีได้ (รีโมทคอนโทรลที่ใหม่) เครื่องเล่นนี้มีแบตเตอรี่แบบรวมถ่านนาฬิกาให้มาด้วย หากกลืนแบตเตอรี่แบบกระดุม/

- ด้านหน้าพิทเข้าไป อาจทำให้เกิดแผลไหม้ภายในร่างกายอย่างรุนแรง และอาจทำให้เสียชีวิตได้
เก็บแบตเตอรี่ใหม่และแบตเตอรี่ที่ใช้แล้วให้พ้นจากมือเด็ก
หากส่วนหนึ่งส่วนใดของแบตเตอรี่ปิดไม่สนิท ให้หยุดใช้เครื่องเล่นและเก็บให้พ้นจากมือเด็ก
หากท่านสงสัยว่าอาจกลืนแบตเตอรี่ลงไป ให้รีบไปพบแพทย์ทันที
- แบตเตอรี่ (ก้อนแบตเตอรี่หรือแบตเตอรี่ที่ใส่ลงในเครื่องแล้ว) ต้องไม่สัมผัสกับความร้อนสูง เช่น แสงแดด กองไฟ หรือสิ่งที่มีลักษณะคล้ายกันนี้

⚠ ข้อควรระวัง

- ถอดแบตเตอรี่ออกหากไม่ได้ใช้งานรีโมทคอนโทรลเป็นเวลาหนึ่งเดือนหรือมากกว่านั้น
- อาจเสี่ยงต่อการระเบิดได้ หากเปลี่ยนแบตเตอรี่ไม่ถูกต้อง ให้เปลี่ยนเป็นแบตเตอรี่ประเภทเดียวกันหรือเทียบเท่ากันเท่านั้น
- อย่าใช้เครื่องมือที่เป็นโลหะหนีบแบตเตอรี่
- อย่าเก็บแบตเตอรี่ไว้รวมกับเครื่องมือที่เป็นโลหะ
- หากแบตเตอรี่รั่วไหล ให้เช็ดรีโมทคอนโทรลให้สะอาดและใส่แบตเตอรี่ก้อนใหม่
- เมื่อจะทิ้งแบตเตอรี่ที่ใช้แล้ว โปรดปฏิบัติตามข้อบังคับของรัฐหรือกฎของสถาบันสิ่งแวดล้อมที่มีบังคับใช้ในประเทศ/พื้นที่ของท่าน

การใช้งานรีโมทคอนโทรล

ชี้รีโมทคอนโทรลไปยังหน้าในทิศทางของหน้าปิดเครื่อง เพื่อควบคุมการใช้งาน

หมายเหตุ

รีโมทคอนโทรลอาจทำงานไม่ถูกต้องหากโดนแสงแดดโดยตรง

🔄 ข้อมูลสำคัญ

- อย่าเก็บรีโมทคอนโทรลไว้ในที่ที่มีอุณหภูมิสูงหรือโดนแสงแดดโดยตรง
- ระวังอย่าให้รีโมทคอนโทรลตกลงบนพื้นเพราะอาจเข้าไปติดอยู่ใต้เป็นเบรคหรือแป้นคันเร่ง

เริ่มต้นใช้งานเครื่อง

- 1 สตาร์ทเครื่องยนต์เพื่อทำการบูทอัพระบบ หน้าจอ [เลือกโปรแกรมภาษา] จะปรากฏขึ้น

หมายเหตุ

จากนี้ หน้าจอที่แสดงอาจแตกต่างกันออกไป ทั้งนี้ขึ้นอยู่กับสภาวะก่อนหน้านั้น

- 2 และภาษา

- 3 และ 

หน้าจอ [การตั้งค่าโหมดลำโพง] จะปรากฏขึ้น

- 4 และโหมดลำโพง

[โหมดมาตรฐาน]

ระบบ 4 ลำโพง ได้แก่ ลำโพงด้านหน้าและหลัง หรือระบบ 6 ลำโพง ได้แก่ ลำโพงด้านหน้าและหลัง และซับวูฟเฟอร์

[โหมดเครือข่าย]

ระบบลำโพง 3 ทาง ที่ประกอบด้วยลำโพง เสียงแหลม ลำโพงเสียงกลาง และซับวูฟเฟอร์ สำหรับท่านที่ต้องการความเที่ยงตรงแม่นยำในการสร้างย่านความถี่สูง ความถี่กลาง และต่ำ

⚠ คำเตือน

อย่าใช้งานตัวเครื่อง โหมดมาตรฐาน เมื่อเชื่อมต่อระบบลำโพงสำหรับ โหมดเครือข่าย แบบ 3 ทางกับเครื่องนี้ เพราะอาจทำให้ลำโพงเสียหายได้

- 5 และ [ตกลง]

หน้าจอ Initial Legal Disclaimer (ข้อตกลงสิทธิ์การใช้งานเริ่มต้น) จะปรากฏขึ้น

- 6 และ [ตกลง]

หน้าจอเมนูหลักจะปรากฏขึ้น

หมายเหตุ

เมื่อตั้งค่าโหมดลำโพงแล้ว จะไม่สามารถเปลี่ยนการตั้งค่าได้จนกว่าจะคืนค่าเครื่องเล่นเป็นค่าเริ่มต้น คืนค่าเป็นค่าเริ่มต้นเพื่อเปลี่ยนการตั้งค่าโหมดลำโพง (หน้า 46)

การสลับโหมดลำโพง

หากต้องการเปลี่ยนโหมดลำโพง ท่านต้องคืนค่าเครื่องเล่นนี้เป็นค่าเริ่มต้น

- 1 การคืนค่าเป็นค่าเริ่มต้น (หน้า 46)

การใช้งานแผงควบคุมแบบสัมผัส

ท่านสามารถใช้งานเครื่องเล่นนี้โดยการใช้นิ้วแตะเป็นต่างๆ บนหน้าจอดีโดยตรง

หมายเหตุ

เพื่อป้องกันไม่ให้หน้าจอ LCD เสียหาย โปรดใช้นิ้วแตะที่หน้าจอย่างนุ่มนวล

แป้นต่างๆ บนแผงควบคุมแบบสัมผัส

: กลับสู่หน้าจอก่อนหน้า

: ปิดหน้าจอ

การใช้งานหน้าจอแสดงรายชื่อ

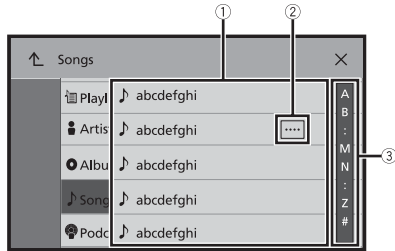

- ① การสัมผัสรายการใดรายการหนึ่งในรายชื่อจะช่วยให้ท่านสามารถจำกัดตัวเลือกให้แคบลงและดำเนินการขั้นตอนต่อไปได้
- ② ปรากฏขึ้นเมื่อไม่สามารถแสดงตัวอักษรทั้งหมดบนส่วนแสดงผลได้ หากท่านแตะที่แป้นนี้ หน้าจอจะเลื่อน และแสดงผลส่วนที่เหลือ
หมายเหตุ
ฟังก์ชันนี้สามารถใช้ได้ก็ต่อเมื่อท่านหยุดรถในบริเวณที่ปลอดภัยและใส่เบรกมือแล้วเท่านั้น
- ③ ปรากฏขึ้นเมื่อไม่สามารถแสดงรายการต่าง ๆ ในหน้าเดียวกันได้ ลากแถบเลื่อน แถบค้นหาด้วยตัวอักษรตัวแรก หรือรายชื่อเพื่อดูรายการที่ซ่อนไว้

การใช้งานแถบเวลา

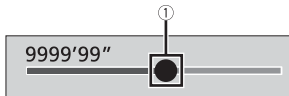

- ① ท่านสามารถเปลี่ยนตำแหน่งการเล่นโดยลากที่แป้นได้ เวลาในการเล่นซึ่งสอดคล้องกับตำแหน่งของแป้นจะปรากฏขึ้นขณะลากแป้น

การใช้งานแถบเมนู

1 กด

แถบเมนูจะแสดงขึ้นบนหน้าจอ

หมายเหตุ









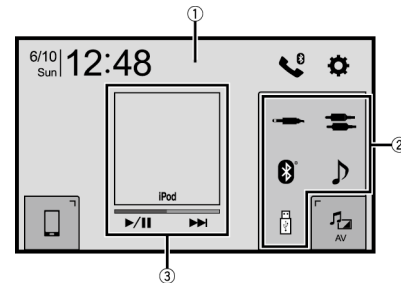



การทำงานของแถบเมนูอาจแตกต่างกันออกไปตามแหล่งสัญญาณที่เลือกใช้









	เปลี่ยนระยะเวลาของการปรับความสว่างระหว่างเวลากลางวันหรือกลางคืน
	เลือกระหว่างการเล่นและหยุดเล่นชั่วคราว
	ข้ามไปยังไฟล์ถัดไปหรือไฟล์ก่อนหน้า
	เล่นย้อนกลับหรือเร่งไปข้างหน้าแบบเร็ว
	แสดงหน้าจอเมนูการตั้งค่า (หน้า 35)
	ปิดแถบเมนู

หน้าจอเมนูหลัก



①	<p>สลับระหว่างรูปแบบของหน้าจอเมนูหลัก</p> <p>1 และ  ค้างไว้</p> <p> จะปรากฏขึ้นที่ด้านบนสุดของหน้าจอ</p> <p>2 และ </p> <p>เมื่อทำนสลับรูปแบบเสร็จแล้ว ให้กด </p>
②	<p>ไอคอนแหล่งสัญญาณที่ใช้บ่อย</p> <p>คำแนะนำ</p> <p>หากท่านเลือก [Power OFF] ท่านสามารถปิดฟังก์ชันได้เกือบทั้งหมด</p> <ul style="list-style-type: none"> • มีสายเรียกเข้า (สำหรับการโทรแบบแฮนด์ฟรีผ่าน Bluetooth เท่านั้น) • ภาพจากกล้องมองหลังจะแสดงขึ้นมาขณะถอยรถ • มีการกดปุ่มใดๆ บนเครื่องเล่นนี้ • เมื่อปิด (ACC OFF) แล้วเปิด (ACC ON) สวิตช์กุญแจ
③	<p>เป็นการใช้งาน AV</p> <p>แสดงแหล่งสัญญาณปัจจุบัน</p> <p>และเพื่อไปยังแหล่งสัญญาณที่ปรากฏขึ้น</p> <p>คำแนะนำ</p> <ul style="list-style-type: none"> • เมื่อไอคอนการควบคุมปรากฏขึ้นที่ด้านล่างของแป้น ท่านจะสามารถควบคุมการทำงานที่ปรากฏอยู่ได้ • นอกจากนี้ท่านยังสามารถแสดง/ซ่อนอาร์ตเวิร์กสลับกันได้ตามขั้นตอนต่อไปนี้ <p>1 และ  ค้างไว้</p> <p> หรือ  ปรากฏขึ้นบนแป้นการใช้นาง AV</p> <p>2 และ  หรือ </p> <p>เมื่อท่านเสร็จสิ้นการสลับการตั้งค่าแสดง/ซ่อนอาร์ตเวิร์ก ให้กด </p>
 12:48	การตั้งค่าเวลาและวันที่ (หน้า 46)
	การตั้งค่า (หน้า 35) และเมนูที่ชื่นชอบ (หน้า 45)

	<p>แป้นอุปกรณ์ที่เชื่อมต่อ</p> <p>แสดงอุปกรณ์ที่เชื่อมต่อ</p> <p>เปลี่ยนแหล่งสัญญาณหรือแอปพลิเคชันของอุปกรณ์ที่เชื่อมต่อ เช่น WebLink, Apple CarPlay และ Android Auto</p> <p>คำแนะนำ</p> <p>เมื่อเชื่อมต่ออุปกรณ์ที่มีแอปพลิเคชันที่ใช้งานร่วมกันได้ แป้นแอปพลิเคชันที่ชื่นชอบจะปรากฏขึ้น เมื่อแป้นปรากฏขึ้น ท่านสามารถปรับช่วงพื้นที่ของแป้นแอปพลิเคชันที่ชื่นชอบตามขั้นตอนต่อไปนี้</p> <p>1 และ  ค้างไว้</p> <p> จะปรากฏขึ้นที่ด้านบนขวาของแป้นแอปพลิเคชันที่ชื่นชอบ</p> <p>2 ลาก  ไปยังตำแหน่งที่ต้องการ</p> <p>เมื่อสิ้นสุดการปรับ ให้กด </p> <p>หมายเหตุ</p> <p>ฟังก์ชันนี้สามารถใช้ได้ก็ต่อเมื่อท่านหยุดรถในบริเวณที่ปลอดภัยและใส่เบรกมือแล้วเท่านั้น</p>
	แหล่งสัญญาณ AV (หน้า 14)
	การโทรแบบแฮนด์ฟรี (หน้า 11)

คำแนะนำ

เมื่อท่านเชื่อมต่อระบบนำทางภายนอกเข้ากับเครื่องนี้  จะปรากฏขึ้น และ  เพื่อเริ่มการทำงานของระบบนำทาง

Bluetooth

การเชื่อมต่อ Bluetooth

1 เปิดฟังก์ชัน Bluetooth บนอุปกรณ์

2 กด 

3 และ   

หน้าจอ Bluetooth จะปรากฏขึ้น

4 และ [การเชื่อมต่อโทรศัพท์]

5 และ 

เครื่องจะเริ่มค้นหาอุปกรณ์ที่มี จากนั้นจะแสดงผลอุปกรณ์ที่ค้นพบในรายชื่ออุปกรณ์

6 และชื่ออุปกรณ์ Bluetooth

หลังจากที่อุปกรณ์ได้ทำการลงทะเบียนในระบบสำเร็จ ระบบจะทำการเชื่อมต่อ Bluetooth เมื่อมีการเชื่อมต่อ ชื่ออุปกรณ์จะปรากฏขึ้นบนรายชื่อ

หมายเหตุ

- หากจับคู่อุปกรณ์ครบ 5 รายการแล้ว [หน่วยความจำเต็ม โปรดลบข้อมูล] จะปรากฏขึ้น ให้ลบอุปกรณ์ที่จับคู่แล้วออกก่อน (หน้า 10)
- หากอุปกรณ์ของท่านรองรับ SSP (Secure Simple Pairing) หมายเลข 6 หลักจะปรากฏขึ้นบนจอแสดงผลของเครื่องเล่นนี้ และ [ใช่] เพื่อจับคู่อุปกรณ์
- หากท่านพยายามเชื่อมต่อโทรศัพท์มือถือที่ยังไม่มีการเชื่อมต่อในขณะที่เชื่อมต่อโทรศัพท์มือถือ 2 เครื่องแล้ว โทรศัพท์มือถือเครื่องแรกจาก 2 เครื่องที่มีการเชื่อมต่อแล้วจะถูกตัดการเชื่อมต่อ และโทรศัพท์มือถือที่ยังไม่มีการเชื่อมต่อจะถูกเชื่อมต่อแทน

คำแนะนำ

- นอกจากนี้ ยังสามารถเชื่อมต่อ Bluetooth ได้โดยการค้นหาเครื่องเล่นนี้จากอุปกรณ์ Bluetooth ก่อนลงทะเบียน ตรวจสอบให้แน่ใจว่าตั้งค่า [Visibility] ในเมนู [Bluetooth] เป็น [เปิด] แล้ว (หน้า 10) สำหรับรายละเอียดเกี่ยวกับการใช้งานอุปกรณ์ Bluetooth โปรดอ้างอิงจากคู่มือการใช้งานที่ให้มากับอุปกรณ์ Bluetooth
- สามารถเชื่อมต่อโทรศัพท์มือถือ 2 เครื่องเข้ากับเครื่องเล่นนี้พร้อมกันได้ (หน้า 10)



การตั้งค่า Bluetooth

1 กด 

2 และ  

⚠ ข้อควรระวัง

ห้ามปิดเครื่องเล่นนี้และตัดการเชื่อมต่ออุปกรณ์ในขณะที่การตั้งค่า Bluetooth กำลังดำเนินการอยู่

รายการเมนู	คำอธิบาย
[การเชื่อมต่อโทรศัพท์]	เชื่อมต่อ ตัดการเชื่อมต่อ หรือลบอุปกรณ์ Bluetooth ที่ลงทะเบียนไว้ด้วยตัวเอง และ  เพื่อลบอุปกรณ์ที่ลงทะเบียนไว้ หากต้องการเชื่อมต่ออุปกรณ์ Bluetooth ที่ลงทะเบียนไว้ด้วยตัวเอง ให้แตะที่ชื่อของอุปกรณ์ หากต้องการตัดการเชื่อมต่ออุปกรณ์ ให้แตะที่ชื่อของอุปกรณ์ที่เชื่อมต่อในรายชื่อ หมายเหตุ เชื่อมต่ออุปกรณ์ Bluetooth ด้วยตัวเองในการต่อไปนี้: <ul style="list-style-type: none">ลงทะเบียนอุปกรณ์ Bluetooth สองเครื่องหรือมากกว่านั้นแล้ว และท่านต้องการเลือกอุปกรณ์ที่จะใช้ด้วยตัวเองท่านต้องการเชื่อมต่ออุปกรณ์ Bluetooth ที่ตัดการเชื่อมต่อไปแล้วอีกครั้งไม่สามารถสร้างการเชื่อมต่อโดยอัตโนมัติ ด้วยเหตุผลบางประการ
[เชื่อมต่ออัตโนมัติ] [เปิด] [ปิด]	เลือก [เปิด] เพื่อเชื่อมต่ออุปกรณ์ Bluetooth ที่เชื่อมต่อไว้ล่าสุดโดยอัตโนมัติ หมายเหตุ หากมีการเชื่อมต่ออุปกรณ์ Bluetooth ไร้สายสองเครื่อง อุปกรณ์ทั้งสองจะถูกเชื่อมต่อเข้ากับเครื่องเล่นนี้โดยอัตโนมัติตามลำดับที่ลงทะเบียนไว้ในรายการอุปกรณ์
[Visibility] [เปิด] [ปิด]	เลือก [เปิด] เพื่อตั้งให้อุปกรณ์อื่นสามารถมองเห็นเครื่องเล่นนี้ได้
[ตั้งค่าPIN code]	เปลี่ยนรหัส PIN สำหรับการเชื่อมต่อ Bluetooth รหัส PIN เริ่มต้นคือ "0000" 1 และ [0] ถึง [9] เพื่อป้อนรหัส (ไม่เกิน 8 ตัว) 2 และ 
[ข้อมูลอุปกรณ์]	การแสดงผลชื่ออุปกรณ์และที่อยู่ของเครื่องเล่นนี้
[ลบหน่วยความจำ Bluetooth]	และ [ล้าง] จากนั้นแตะ [ตกลง] เพื่อล้างหน่วยความจำ Bluetooth

การสลับอุปกรณ์ Bluetooth ที่เชื่อมต่อ

หลังจากลงทะเบียนและเชื่อมต่ออุปกรณ์ Bluetooth เข้ากับเครื่องเล่นนี้แล้ว ท่านจะสามารถสลับระหว่างอุปกรณ์ต่างๆ ได้โดยใช้เป็นสลับอุปกรณ์ในฟังก์ชันโทรศัพท์และแหล่งสัญญาณเสียงบางประเภท

- ท่านสามารถลงทะเบียนอุปกรณ์ Bluetooth บนเครื่องเล่นนี้ได้สูงสุด 5 เครื่อง (หน้า 10)
- ท่านสามารถเชื่อมต่อหนึ่งในอุปกรณ์ที่ลงทะเบียนไว้กับเครื่องเล่นนี้ได้ ในกรณีที่อุปกรณ์ที่ลงทะเบียนไว้มีฟังก์ชันโทรศัพท์ที่อยู่แล้ว จะสามารถเชื่อมต่ออุปกรณ์พร้อมกันได้สูงสุด 2 เครื่อง เมื่อใช้ฟังก์ชันโทรศัพท์ หากมีการเชื่อมต่ออุปกรณ์ไว้แล้ว 2 เครื่องจากทั้งหมด 5 เครื่อง ท่านจะสามารถเชื่อมต่ออุปกรณ์เครื่องที่ 3 เพื่อใช้งานฟังก์ชันระบบเสียงได้จากเป็นสลับอุปกรณ์บนหน้าจอแหล่งสัญญาณเสียงเท่านั้น
- ไอคอนของโทรศัพท์มือถือที่ใช้งานอยู่ในขณะนั้นจะปรากฏขึ้นบนหน้าจอเมนูโทรศัพท์ หากท่านเชื่อมต่อโทรศัพท์มือถือ 2 เครื่องเข้ากับเครื่องเล่นนี้พร้อมกัน ท่านจะสามารถสลับระหว่างโทรศัพท์มือถือทั้งสองได้โดยใช้แป้นสลับอุปกรณ์ ข้อมูลเมนูโทรศัพท์จะถูกบันทึกไว้สำหรับโทรศัพท์มือถือแต่ละเครื่องที่เชื่อมต่อ (หน้า 11)
- แป้นสลับอุปกรณ์จะปรากฏขึ้นสำหรับแหล่งสัญญาณเสียงบางประเภท แหล่งสัญญาณเสียงอาจมีการสลับไปเป็นแหล่งสัญญาณอื่นโดยอัตโนมัติ ทั้งนี้ขึ้นอยู่กับอุปกรณ์ที่เลือก

การโทรแบบแฮนด์ฟรี

หากต้องการใช้ฟังก์ชันนี้ ท่านต้องเชื่อมต่อโทรศัพท์มือถือของท่านเข้ากับเครื่องเล่นนี้ผ่านทาง Bluetooth ไร้สายหน้า (หน้า 10)

⚠ ข้อควรระวัง

หากเป็นไปได้ ควรหลีกเลี่ยงการสนทนาทางโทรศัพท์ในขณะที่ขับเพื่อความปลอดภัย

การโทรออก

1 กด

2 และ

หน้าจอเมนูโทรศัพท์จะปรากฏขึ้น

3 และหนึ่งในไอคอนการโทรบนหน้าจอเมนูโทรศัพท์

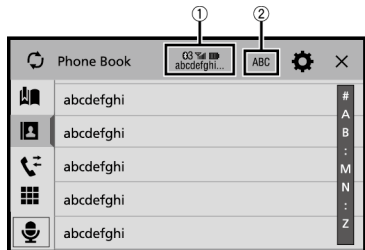

①	<p>รายการต่อไปนี้จะปรากฏขึ้น</p> <ul style="list-style-type: none"> • ชื่อของโทรศัพท์มือถือปัจจุบัน • หมายเลขรายการของโทรศัพท์มือถือปัจจุบัน • สถานะการรับสายของโทรศัพท์มือถือปัจจุบัน • สถานะแบตเตอรี่ของโทรศัพท์มือถือปัจจุบัน <p>คำแนะนำ</p> <p>หากท่านเชื่อมต่อโทรศัพท์มือถือ 2 เครื่องเข้ากับเครื่องเล่นนี้พร้อมกัน ท่านจะสามารถสลับระหว่างโทรศัพท์มือถือทั้งสองได้โดยใช้แป้นสลับอุปกรณ์</p>
②	<p>เปลี่ยนภาษาในการค้นหาเป็นภาษาอังกฤษหรือภาษาของระบบ</p> <p>หมายเหตุ</p> <p>ทั้งนี้อาจไม่ปรากฏขึ้น ขึ้นอยู่กับการตั้งค่าภาษาของระบบ</p>
	<p>ซิงโครไนซ์รายชื่อผู้ติดต่อบนสมุดโทรศัพท์ของเครื่องเล่นนี้กับรายชื่อผู้ติดต่อบนโทรศัพท์ของท่านด้วยตัวเอง</p>
	<p>แสดงหมายเลขที่ตั้งไว้ล่วงหน้า (หน้า 11)</p>
	<p>การใช้สมุดโทรศัพท์</p> <p>เลือกหนึ่งในรายชื่อผู้ติดต่อจากสมุดโทรศัพท์ และชื่อที่ต้องการบนรายชื่อ จากนั้นเลือกหมายเลขโทรศัพท์ที่</p> <p>คำแนะนำ</p> <ul style="list-style-type: none"> • รายชื่อผู้ติดต่อบนโทรศัพท์ของท่านจะถูกถ่ายโอนไปยังเครื่องเล่นนี้โดยอัตโนมัติ • โปรดอัปเดตสมุดโทรศัพท์ด้วยตัวเอง <p>หมายเหตุ</p> <ul style="list-style-type: none"> • ต้องเปิดโหมด (Visibility) ของหน้าจอ (Bluetooth) ไว้ (หน้า 10) • หากโทรศัพท์มือถือสองเครื่องถูกเชื่อมต่อเข้ากับเครื่องเล่นนี้โดยอัตโนมัติด้วยฟังก์ชันเชื่อมต่ออุปกรณ์ Bluetooth อัตโนมัติ สมุดโทรศัพท์ของโทรศัพท์เครื่องที่สองจะปรากฏขึ้น
	<p>การใช้ประวัติการโทร</p> <p>ทำการโทรออกจากสายที่ได้รับ สายที่โทรออก หรือสายที่ไม่ได้รับ </p>
	<p>การป้อนหมายเลขโทรศัพท์โดยตรง</p> <p>กดเป็นหมายเลขเพื่อป้อนหมายเลขโทรศัพท์ จากนั้นและ เพื่อโทรออก</p>

▶ การสิ้นสุดการโทร

1 และ

การใช้รายการที่ตั้งไว้ล่วงหน้า

▶ การลงทะเบียนหมายเลขโทรศัพท์

ท่านสามารถจัดเก็บหมายเลขโทรศัพท์ที่เป็นค่าที่ตั้งล่วงหน้าได้อย่างง่ายดายถึง 6 หมายเลข ต่ออุปกรณ์หนึ่งเครื่อง

1 กด 

2 และ 

3 และ  หรือ 

และชื่อที่ต้องการเพื่อแสดงหมายเลขโทรศัพท์ของรายชื่อผู้ติดต่อบนหน้าจอ [สมุดโทรศัพท์]

4 และ 

► การโทรจากรายการโทรที่ตั้งล่วงหน้า

1 และ 

2 และรายชื่อที่ต้องการบนรายการเพื่อโทรออก
หน้าจอการโทรจะปรากฏและการโทรจะเริ่มต้น

► การลบหมายเลขโทรศัพท์

1 กด 

2 และ 

3 และ 

4 และ 



5 และ [ใช่]

การรับสาย

1 และ  เพื่อรับสาย

และ  เพื่อวางสาย

คำแนะนำ

- และ  ขณะมีสายเรียกซ้อนเพื่อรับสายเรียกซ้อน
- และ  ขณะมีสายเรียกซ้อนเพื่อปฏิเสธการรับสาย

หมายเหตุ

เมื่อเชื่อมต่อโทรศัพท์พร้อมกันสองเครื่อง หากมีสายเรียกเข้ามายังโทรศัพท์เครื่องที่สองระหว่างที่ท่านกำลังสนทนาผ่านโทรศัพท์เครื่องแรกอยู่ หน้าจอยืนยันการโทรสำหรับโทรศัพท์เครื่องที่สองจะปรากฏขึ้น

ฟังก์ชันการสั่งงานด้วยเสียง (สำหรับ iPhone)

เมื่อเชื่อมต่อ iPhone ของท่านเข้ากับเครื่องเล่นนี้ ท่านจะสามารถใช้งานฟังก์ชันการสั่งงานด้วยเสียง (Siri Eyes Free Mode) บนเครื่องเล่นนี้ได้

หมายเหตุ

- หากใช้ iPhone จะสามารถใช้ Siri Eyes Free Mode กับเครื่องเล่นนี้ได้
- ในกรณีที่ iPhone และ iPod touch จะถูกเรียกว่า "iPhone"



1 กด 

2 และ 

3 และ 

ฟังก์ชันการสั่งงานด้วยเสียงจะเปิดทำงานและหน้าจอการควบคุมด้วยเสียงจะปรากฏขึ้น

คำแนะนำ

- นอกจากนี้ ท่านยังสามารถเปิดการทำงานของฟังก์ชันการสั่งงานด้วยเสียงโดยการกดปุ่ม 
- หากโทรศัพท์มือถือสองเครื่องเชื่อมต่อเข้ากับเครื่องเล่นนี้โดยอัตโนมัติด้วยฟังก์ชันเชื่อมต่ออุปกรณ์ Bluetooth อัตโนมัติ ฟังก์ชันการสั่งงานด้วยเสียง (Siri Eyes Free Mode) จะถูกกำหนดเป็นโทรศัพท์เครื่องที่สอง
- หากท่านต้องการใช้ฟังก์ชันการสั่งงานด้วยเสียง (Siri Eyes Free Mode) บน iPhone เครื่องอื่นที่เชื่อมต่ออยู่ด้วย ให้แตะ  และหมายเลขของ iPhone เครื่องที่ต้องการ iPhone ที่ท่านสลับไปใช้จะถูกกำหนดเป็นอุปกรณ์ปัจจุบัน

ลดขนาดภาพการโทรออกบนหน้าจอ

1 และ 

คำแนะนำ

หากต้องการแสดงหน้าจอยืนยันการโทรอีกครั้ง ให้แตะ  ที่หน้าจอเมนูหลัก (หน้า 8)

หมายเหตุ

- ไม่สามารถลดขนาดภาพการโทรออกบนหน้าจอการใช้งาน AV ได้
- ไม่สามารถเลือกแหล่งสัญญาณ AV ได้ แม้ว่าจะย่อหน้าจอยืนยันการโทรแล้วในขณะที่สนทนาทางโทรศัพท์หรือรับสายเรียกเข้า

การตั้งค่าการโทร



1 กด 

2 และ  ต่อด้วย 

รายการเมนู	คำอธิบาย
[การตอบอัตโนมัติ] [เปิด] [ปิด]	เลือก [เปิด] เพื่อรับสายเรียกเข้าโดยอัตโนมัติ
[เสียงเรียกเข้า] [เปิด] [ปิด]	เลือก [เปิด] หากเสียงเรียกเข้า ไม่ดังออกทางลำโพงของรถยนต์
[สลับเปลี่ยนชื่อ]	เลือก [ใช่] เพื่อเปลี่ยนลำดับของชื่อและนามสกุลในสมุดโทรศัพท์

การตั้งค่าโหมดส่วนตัว

ขณะสนทนา ท่านสามารถเปลี่ยนเป็นโหมดส่วนตัวได้ (ลุยผ่านโทรศัพท์มือถือของท่านโดยตรง)

1 และ  หรือ  เพื่อเปิดหรือปิดโหมดส่วนตัว

หมายเหตุ

- หากเชื่อมต่อโทรศัพท์มือถือเข้ากับเครื่องเล่นนี้สองเครื่อง และตั้งค่าโทรศัพท์เครื่องแรกเป็นโหมดส่วนตัวไว้ ท่านจะสามารถรับสายโทรศัพท์ที่เครื่องที่สองได้ในขณะที่ยังสามารถสนทนาผ่านโทรศัพท์เครื่องแรกได้อยู่
- เมื่อเชื่อมต่อโทรศัพท์มือถือเข้ากับเครื่องเล่นนี้สองเครื่องและปิดโหมดส่วนตัวของโทรศัพท์เครื่องแรก หากรับสายเรียกเข้าโทรศัพท์เครื่องที่สองในระหว่างที่โทรออกด้วยโทรศัพท์เครื่องแรกอยู่ หรือในขณะที่ต่อสายหรือรับสายโทรศัพท์เครื่องแรก การโทร การโทรออก หรือการรับสายโทรศัพท์เครื่องแรกจะสิ้นสุดลง

การปรับระดับเสียงเพื่อรับฟังคู่สนทนา

สามารถปรับระดับเสียงบนเครื่องเล่นนี้เพื่อรับฟังคู่สนทนาได้

1 และ  เพื่อเลือกเปลี่ยนระดับเสียงได้สามระดับ

หมายเหตุเกี่ยวกับการโทรแบบแฮนด์ฟรี

►หมายเหตุทั่วไป

- ไม่สามารถประกันการเชื่อมต่อด้วยเทคโนโลยีไร้สาย Bluetooth กับโทรศัพท์มือถือทุกเครื่องได้
- เมื่อส่งหรือรับสัญญาณเสียงและข้อมูลผ่านเทคโนโลยี Bluetooth ระยะของการสื่อสารในแนวเส้นตรงที่ไม่มีสิ่งกีดขวางระหว่างเครื่องเล่นนี้กับโทรศัพท์มือถือของท่านต้องไม่เกิน 10 เมตร
- เสียงเรียกเข้าของโทรศัพท์มือถือบางเครื่องอาจไม่ดังออกทางลำโพง
- หากเลือกโหมดส่วนตัวไว้บนโทรศัพท์มือถือ การโทรด้วยแฮนด์ฟรีจะไม่สามารถใช้งานได้

►การลงทะเบียนและการเชื่อมต่อ

- การทำงานของโทรศัพท์มือถืออาจแตกต่างกันออกไปตามประเภทของโทรศัพท์มือถือ โปรดอ้างอิงคู่มือการใช้งานที่ให้มากับโทรศัพท์มือถือของท่านสำหรับการใช้งานอย่างละเอียด
- เมื่อการถ่ายโอนสมุดโทรศัพท์ไม่ทำงาน ให้ตัดการเชื่อมต่อโทรศัพท์ของท่าน จากนั้นทำการจับคู่จากโทรศัพท์ของท่านกับเครื่องเล่นนี้อีกครั้ง

►การโทรออกและรับสาย

- ท่านอาจได้ยินเสียงรบกวนในสถานการณ์ต่อไปนี้:
 - เมื่อท่านรับสายโดยการกดปุ่มบนโทรศัพท์
 - เมื่อคู่สนทนาวางสาย
- หากคู่สนทนาไม่ได้ยินเสียงการสนทนาเนื่องจากเสียงสะท้อนหรือก้อง ให้ลดระดับเสียงสำหรับการโทรแบบแฮนด์ฟรี

- สำหรับโทรศัพท์มือถือบางเครื่อง แม้ว่าท่านจะกดปุ่มรับสายบนโทรศัพท์มือถือแล้วเมื่อมีสายเข้า แต่การโทรแบบแฮนด์ฟรีก็อาจไม่ทำงาน
- ชื่อที่ลงทะเบียนไว้อาจปรากฏขึ้นหากลงทะเบียนหมายเลขโทรศัพท์ที่นั่นลงในสมุดโทรศัพท์แล้ว หากลงทะเบียนหมายเลขโทรศัพท์เดียวกันโดยใช้ชื่ออื่นๆ การแสดงผลจะปรากฏเฉพาะหมายเลขโทรศัพท์เท่านั้น

►ประวัติสายที่ได้รับและหมายเลขโทรออก

- ท่านไม่สามารถโทรออกไปยังรายการผู้ใช้ที่ไม่รู้จัก (ไม่มีหมายเลขโทรศัพท์) ได้ในประวัติสายที่ได้รับ
- หากทำการโทรออกโดยใช้โทรศัพท์มือถือของท่าน ข้อมูลประวัติการโทรจะถูกบันทึกลงในเครื่องเล่นนี้

►การถ่ายโอนสมุดโทรศัพท์

- หากโทรศัพท์มือถือของท่านมีรายชื่อในสมุดโทรศัพท์มากกว่า 1,000 รายการ การถ่ายโอนรายชื่อทั้งหมดอาจไม่สามารถทำได้อย่างสมบูรณ์
- เครื่องเล่นนี้อาจแสดงผลสมุดโทรศัพท์ไม่ถูกต้อง ทั้งนี้ขึ้นอยู่กับโทรศัพท์แต่ละเครื่อง
- หากสมุดโทรศัพท์ในโทรศัพท์มีข้อมูล Image data ประกอบอยู่ อาจไม่สามารถถ่ายโอนสมุดโทรศัพท์ได้
- การถ่ายโอนสมุดโทรศัพท์อาจไม่สามารถทำได้ ทั้งนี้ขึ้นอยู่กับโทรศัพท์มือถือแต่ละเครื่อง

Bluetooth audio

ก่อนใช้งานเครื่องเล่น Bluetooth audio ให้ลงทะเบียนและเชื่อมต่ออุปกรณ์เข้ากับเครื่องเล่นนี้ก่อน (หน้า 10)

หมายเหตุ



- การใช้งานที่สามารถทำได้กับเครื่องเล่นนี้อาจถูกจำกัดหรืออาจแตกต่างกันไป ทั้งนี้ขึ้นอยู่กับเครื่องเล่น Bluetooth audio ที่เชื่อมต่อกับเครื่องเล่นนี้:
 - A2DP (Advanced Audio Distribution Profile): ให้เล่นเพลงจากเครื่องเล่นเสียงของท่านเท่านั้น หากสามารถทำได้
 - A2DP และ AVRCP (Audio/Video Remote Control Profile): การเล่น การหยุดเล่นชั่วคราว การสลับเพลง ฯลฯ สามารถทำได้
- การใช้งานที่สามารถทำได้กับเครื่องเล่นนี้อาจถูกจำกัดหรืออาจแตกต่างกันไปจากที่อธิบายไว้ในคู่มือนี้ ทั้งนี้ขึ้นอยู่กับอุปกรณ์ Bluetooth ที่เชื่อมต่อกับเครื่องเล่นนี้
- ขณะที่ท่านรับฟังเพลงบนอุปกรณ์ Bluetooth ของท่าน ให้หลีกเลี่ยงการใช้งานโทรศัพท์ หากท่านพยายามจะใช้งานดังกล่าว อาจทำให้เกิดสัญญาณรบกวนบนการเล่นเพลงได้
- เมื่อท่านสหทานบนอุปกรณ์ Bluetooth ที่เชื่อมต่อกับเครื่องเล่นนี้ผ่านทาง Bluetooth การเล่นอาจหยุดลงชั่วคราว

1 กด 

2 และ  **ต่อด้วย** 

หน้าจอการตั้งค่าระบบจะปรากฏขึ้น











3 และ **[ตั้งค่า AV Source]**

- 4 ตรวจสอบให้แน่ใจว่าเปิด [Bluetooth Audio] แล้ว
- 5 กด 
- 6 และ  หน้าจอแหล่งสัญญาณ AV จะปรากฏขึ้น
- 7 และ [Bluetooth Audio] หน้าจอการเล่น Bluetooth audio จะปรากฏขึ้น

การใช้งานเบื้องต้น

หน้าจอการเล่น Bluetooth audio จะปรากฏขึ้น



	ตัวแสดงหมายเลขแทร็ก
	เลือกระหว่างการเล่นและหยุดเล่นชั่วคราว
	ข้ามไปยังไฟล์ถัดไปหรือไฟล์ก่อนหน้า <ul style="list-style-type: none"> • เมื่อกด  จากนั้นและ  ท่านจะสามารถข้ามไปยังไฟล์ถัดไปหรือไฟล์ก่อนหน้าได้ • เมื่อกด  จากนั้นและ  ค้างไว้ ท่านจะสามารถเล่นย้อนกลับหรือเร่งไปข้างหน้าแบบเร็วได้
	ตั้งค่าลักษณะการเล่นซ้ำ
	เล่นไฟล์แบบสุ่ม
	เลือกไฟล์หรือโฟลเดอร์หนึ่งจากรายชื่อเพื่อเล่น หมายเหตุ สามารถใช้ฟังก์ชันนี้ได้เมื่อเวอร์ชัน AVRCP ของอุปกรณ์ Bluetooth คือ 1.4 หรือสูงกว่า
	สลับระหว่างอุปกรณ์ Bluetooth แต่ละเครื่อง เมื่อเชื่อมต่ออุปกรณ์หลายเครื่องเข้ากับเครื่องเล่นนี้ผ่าน Bluetooth (หน้า 10)

แหล่งสัญญาณ AV

แหล่งสัญญาณ AV ที่รองรับ

ท่านสามารถเล่นหรือใช้แหล่งสัญญาณต่อไปนี้กับเครื่องเล่นนี้ได้

- วิทยุ
- CD
- แผ่นดิสก์ (ไฟล์เสียงที่มีการบีบอัด หรือภาพบนแผ่นดิสก์)
- DVD-Video
- USB

สามารถเล่นหรือใช้แหล่งสัญญาณต่อไปนี้ได้โดยการเชื่อมต่ออุปกรณ์เสริม

- iPod
- Spotify®
- ระบบ Bluetooth® audio
- TV
- ช่องต่อ AV (AV)
- AUX

การแสดงหน้าจอการใช้งาน AV

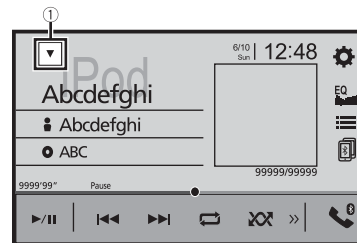

- 1 กด  จากนั้นและเป็นการใช้งาน AV หน้าจอการใช้งาน AV จะปรากฏขึ้น





①	แสดงรายชื่อแหล่งสัญญาณ
	เลือกหรือปรับแต่งกราฟอีควอไลเซอร์ตามต้องการ (หน้า 40)

การเลือกแหล่งสัญญาณ

แหล่งสัญญาณบนหน้าจอการเลือกแหล่งสัญญาณ AV

- กด  จากนั้นแตะ 
- แตะ ไอคอนแหล่งสัญญาณ
เมื่อท่านเลือก [Source OFF] แหล่งสัญญาณ AV จะถูกปิด

แหล่งสัญญาณบนรายการแหล่งสัญญาณ

- กด  จากนั้นแตะเป็นการใช้งาน AV
- แตะ 
- แตะเป็นแหล่งสัญญาณ
เมื่อท่านเลือก [Source OFF] แหล่งสัญญาณ AV จะถูกปิด

การเปลี่ยนลำดับการแสดงผลแหล่งสัญญาณ



หมายเหตุ

ฟังก์ชันนี้สามารถใช้ได้ก็ต่อเมื่อท่านหยุดรถในบริเวณที่ปลอดภัยและใส่เบรกมือแล้วเท่านั้น

การเปลี่ยนลำดับการแสดงผลไอคอนแหล่งสัญญาณ

- กด  จากนั้นแตะ 
- แตะ ไอคอนแหล่งสัญญาณค้างไว้แล้วลากไปยังตำแหน่งที่ต้องการ





การเปลี่ยนลำดับการแสดงผลของแป้นแหล่งสัญญาณ

- กด  จากนั้นแตะเป็นการใช้งาน AV
- แตะ 
- แตะ 
- ลากแป้นแหล่งสัญญาณไปยังตำแหน่งที่ต้องการ

การปรับช่วงพื้นที่ไอคอนของแหล่งสัญญาณที่ชื่นชอบ

หมายเหตุ

ฟังก์ชันนี้สามารถใช้ได้ก็ต่อเมื่อท่านหยุดรถในบริเวณที่ปลอดภัยและใส่เบรกมือแล้วเท่านั้น

- กด 
- แตะ  ค้างไว้
 จะปรากฏขึ้นที่ด้านบนซ้ายของไอคอนแหล่งสัญญาณโปรด
- ลาก  ไปยังตำแหน่งที่ต้องการ
เมื่อสิ้นสุดการปรับ ให้กด 

วิทยุ

ขั้นตอนการเริ่มใช้งาน

- กด จากนั้นแตะ
- แตะ **[Radio]**
หน้าจอร์วิทยุจะปรากฏขึ้น

การใช้งานเบื้องต้น

หน้าจอร์วิทยุ



		เรียกช่องสัญญาณที่ตั้งล่วงหน้า ซึ่งบันทึกไว้ในหน่วยความจำ
		บันทึกความถี่สถานีวิทยุกระจายเสียงอยู่ในขณะนั้นไปยังแป้น
		แสดงรายชื่อช่องสัญญาณที่ตั้งล่วงหน้า เลือกรายชื่อใดรายชื่อหนึ่ง ([1] ถึง [6]) เพื่อเปลี่ยนไปยังช่องสัญญาณที่ตั้งล่วงหน้า
		เลือกย่านความถี่ FM1 , FM2 , FM3 หรือ AM
		ใช้งานฟังก์ชัน BSM (หน่วยความจำสถานีที่ดีที่สุด) (หน้า 16)

		การค้นหาด้วยตนเอง
		การค้นหาอัตโนมัติหรือการค้นหาอัตโนมัติแบบต่อเนื่อง การปล่อยมือจากแป้นภายในสองถึงสามวินาทีจะเป็นการข้ามไปยังสถานีที่ใกล้ที่สุดจากสถานีปัจจุบัน การกดค้างไว้หลายวินาทีจะเป็นการค้นหาอัตโนมัติแบบต่อเนื่องโดยไม่หยุดค้นหา
		ค้นหาการออกอากาศด้วยข้อมูล PTY (หน้า 16)

คำแนะนำ

- เมื่อกด จากนั้นแตะ หรือ ท่านจะสามารถเปลี่ยนไปยังช่องสัญญาณที่ตั้งล่วงหน้า
- เมื่อกด จากนั้นแตะ หรือ ค้างไว้แล้วปล่อย ท่านจะสามารถทำการค้นหาอัตโนมัติได้

การค้นหาด้วยข้อมูล PTY

ท่านสามารถค้นหาสถานีได้โดยใช้ข้อมูล PTY (Programme Type Identification)

หมายเหตุ

ฟังก์ชันนี้สามารถใช้ได้เมื่อเลือก FM จูนเนอร์

- แตะ
- แตะ หรือ เพื่อเลือกรายการ
สามารถเลือกได้จากรายการต่อไปนี้:
[News&Info], [Popular], [Classics], [Others]
- แตะ เพื่อเริ่มการค้นหา

คำแนะนำ

หากท่านแตะ [ยกเลิก] กระบวนการค้นหาจะถูกยกเลิก

การบันทึกความถี่ออกอากาศที่รับสัญญาณได้ดีที่สุด (BSM)

ฟังก์ชัน BSM (หน่วยความจำสถานีที่ดีที่สุด) จะบันทึกความถี่ออกอากาศ 6 สถานีที่รับสัญญาณได้ดีที่สุดไปยังแป้นช่องสัญญาณที่ตั้งล่วงหน้าจาก [1] ถึง [6]

หมายเหตุ

- การบันทึกความถี่ออกอากาศด้วย BSM จะบันทึกแทนที่สถานีที่ท่านบันทึกไว้ก่อนหน้า
- ความถี่ออกอากาศที่บันทึกไว้ก่อนหน้านั้นอาจยังอยู่หากจำนวนความถี่ที่บันทึกไว้ยังไม่ครบกำหนด

1 และ เพื่อเริ่มการค้นหา

ขณะที่ข้อความปรากฏขึ้น ความถี่ออกอากาศ 6 สถานี ที่รับสัญญาณได้ดีที่สุดจะถูกบันทึกไปยัง เป็นช่องสัญญาณที่ตั้งล่วงหน้าตามลำดับการรับสัญญาณที่ดีที่สุด

การยกเลิกกระบวนการบันทึก

1 และ [ยกเลิก]

การตั้งค่าวิทยุ

1 กด

2 และ ต่อด้วย

หน้าจอการตั้งค่าระบบจะปรากฏขึ้น

3 และ [ตั้งค่า AV Source]

4 และ [การตั้งค่าวิทยุ]

รายการเมนูจะแตกต่างกันไปตามแหล่งสัญญาณ

รายการเมนู	คำอธิบาย
[ท้องถิ่น] [เปิด] FM: [ระดับ 1] [ระดับ 2] [ระดับ 3] [ระดับ 4] AM: [ระดับ 1] [ระดับ 2]	Local seek ช่วยให้ท่านสามารถค้นหาสถานีวิทยุที่มีการส่งสัญญาณที่แรงพอ หมายเหตุ • การตั้งค่า FM (ระดับ 4) (AM [ระดับ 2]) ช่วยให้สามารถรับสัญญาณได้เฉพาะสถานีที่ดีที่สุด • การตั้งค่านี้สามารถใช้ได้เมื่อเลือกแหล่งสัญญาณเป็น [Radio] เท่านั้น
[FM Step]*1 [100kHz] [50kHz]	ท่านสามารถเลือกสเปกตรัมการค้นหาอัตโนมัติสำหรับย่านความถี่ FM และระดับการค้นหาอัตโนมัติ/แมนนวลสำหรับย่านความถี่ AM
[AM Step]*1 [9kHz] [10kHz]	หมายเหตุ สำหรับย่านความถี่ FM ระดับการค้นหาแบบแมนนวลจะถูกกำหนดไว้ที่ 50 kHz

รายการเมนู	คำอธิบาย
[ภูมิภาค]*2 [เปิด] [ปิด]	เลือกที่จะตรวจสอบรหัสพื้นที่หรือไม่ ระหว่างการค้นหาด้วย Auto PI
[Alternative FREQ]*2 [เปิด] [ปิด]	เลือกให้ตัวเครื่องค้นหาความถี่อื่นที่ออกอากาศสถานีเดียวกันอีกครั้ง
[Auto PI]*1 [เปิด] [ปิด]	ค้นหาสถานีที่ออกอากาศด้วยรหัส PI (Program Identification) เดียวกันจากย่านคลื่นความถี่ทั้งหมด โดยอัตโนมัติเมื่อสถานีที่ออกอากาศอยู่มีข้อมูล RDS ประกอบอยู่ด้วย หมายเหตุ การค้นหาด้วย PI จะดำเนินการโดยอัตโนมัติเมื่อจูนเนอร์ไม่สามารถรับสัญญาณได้ดี แม้ว่าท่านจะตั้งค่าเป็น [เปิด]
[การหยุดสัญญาณเตือน]*2 [เปิด] [ปิด]	สามารถรับสัญญาณแจ้งเตือนจากความถี่ที่เลือกไว้ล่าสุด หยุดรับฟังแหล่งสัญญาณอื่นชั่วคราว
[วิทยุจรรยาบรรณ]*2 [เปิด] [ปิด]	รับสัญญาณการรายงานสภาพจราจรจากความถี่ที่เลือกไว้ล่าสุด หยุดรับฟังแหล่งสัญญาณอื่นชั่วคราว
[ข่าวแทรก]*2 [เปิด] [ปิด]	แทรกรายการข่าวระหว่างรับฟังแหล่งสัญญาณที่เลือกในปัจจุบัน

*1 การตั้งค่านี้จะสามารถใช้ได้ก็ต่อเมื่อเปิดแหล่งสัญญาณ

*2 ฟังก์ชันนี้สามารถใช้ได้ก็ต่อเมื่อท่านรับย่านคลื่นความถี่ FM

ทีวีจูนเนอร์

ท่านสามารถรับชมทีวีโดยการเชื่อมต่อทีวีจูนเนอร์ เช่น GEX-1550TV (แยกจำหน่ายต่างหาก) เข้ากับเครื่องเล่นนี้ สำหรับรายละเอียดการเชื่อมต่อ โปรดอ้างอิงจากคู่มือการใช้งานทีวีจูนเนอร์

หมายเหตุ

คำอธิบายต่อไปนี้จะแตกต่างจากคู่มือการใช้งานของทีวีจูนเนอร์

ขั้นตอนการเริ่มใช้งาน

- 1 กด จากนั้นแตะ AV
- 2 แตะ TV
หน้าจอที่จะปรากฏขึ้น

การใช้งานเบื้องต้น

หน้าจอทีวี (ตัวอย่าง)



①

สลับโหมดหน้าจอ (หน้า 46)
[Full]—[Normal]

คำแนะนำ

เมื่อกด จากนั้นแตะ หรือ ท่านจะสามารถเปลี่ยนไปยังช่องสัญญาณที่ตั้งล่วงหน้า

แผ่นดิสก์

การใส่และการนำแผ่นดิสก์ออก

ท่านสามารถเล่น CD เพลง, Video-CD หรือ DVD-Video โดยใช้ไดรฟ์ในตัวเครื่องของเครื่องเล่นนี้ได้

⚠ ข้อควรระวัง

ห้ามใส่สิ่งอื่นใดที่ไม่ใช่แผ่นดิสก์ลงในช่องใส่แผ่นดิสก์

การใส่แผ่นดิสก์

- 1 ใส่แผ่นดิสก์ลงในช่องใส่แผ่นดิสก์
แหล่งสัญญาณจะเปลี่ยน จากนั้นเครื่องจะเริ่มทำการเล่น

หมายเหตุ

หากใส่แผ่นดิสก์ไว้เรียบร้อยแล้ว ให้เลือก [Disc] เป็นแหล่งสัญญาณ

การนำแผ่นดิสก์ออก

- 1 กด

การใช้งานเบื้องต้น

คำแนะนำ

- เมื่อกด จากนั้นแตะ หรือ ท่านจะสามารถข้ามไปยังไฟล์/ตอนถัดไปหรือก่อนหน้าได้
- เมื่อกด จากนั้นแตะ หรือ ค้างไว้ ท่านจะสามารถเล่นย้อนกลับหรือเร่งไปข้างหน้าแบบเร็วได้
- หาก Video-CD ที่มี PBC (ควบคุมการเล่น) On กำลังเล่นอยู่ จะปรากฏขึ้น
- ท่านสามารถตั้งค่าขนาดหน้าจอสำหรับการแสดงภาพวิดีโอได้ (หน้า 46)

แหล่งสัญญาณเสียง

หน้าจอแหล่งสัญญาณเสียง

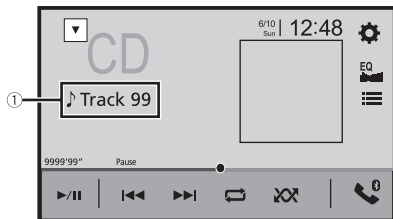

①	ตัวแสดงหมายเลขแทร็ก
	เลือกระหว่างการเล่นและหยุดเล่นชั่วคราว
	ข้ามไปยังไฟล์ถัดไปหรือไฟล์ก่อนหน้า
	ตั้งค่าการเล่นซ้ำสำหรับดิสก์ปัจจุบัน/แทร็กปัจจุบัน
	เล่นหรือไม่เล่นแทร็กแบบสุ่มลำดับ
	เลือกแทร็กจากรายชื่อ และแทร็กใดแทร็กหนึ่งบนรายชื่อเพื่อเริ่มเล่น

แหล่งสัญญาณวิดีโอ





⚠ ข้อควรระวัง

เพื่อความปลอดภัย ท่านจะไม่สามารถรับชมภาพวิดีโอได้ในขณะที่รถเคลื่อนที่ หากต้องการรับชมภาพวิดีโอ ให้หยุดรถในบริเวณที่ปลอดภัยและใส่เบรกมือ

หน้าจอแหล่งสัญญาณภาพ 1







①	<p>ซ้อนเป็นต่าง ๆ บนแผงควบคุมแบบสัมผัส</p> <p>หากต้องการแสดงเป็นอีกครั้ง ให้แตะที่ส่วนใดก็ได้ของหน้าจอ</p>
	<p>เล่นย้อนกลับหรือเร่งไปข้างหน้าแบบเร็ว</p> <p>และอีกครั้งเพื่อเปลี่ยนความเร็วในการเล่น</p>
	หยุดเล่น
	<p>เล่นแบบเฟรมต่อเฟรม</p>
	<p>เล่นแบบสโลว์โมชั่น</p> <p>แต่ละครั้งที่ท่านแตะ จะเป็นการเปลี่ยนความเร็ว 4 ระดับ ตามลำดับต่อไปนี้: 1/16 > 1/8 > 1/4 > 1/2</p>
	<p>แสดงเมนู DVD</p> <p>หมายเหตุ</p> <p>ฟังก์ชันนี้อาจไม่สามารถใช้งานได้กับแผ่นดิสก์ DVD บางแผ่น ในกรณีนี้ ให้ใช้เป็นบนแผงควบคุมแบบสัมผัสในการใช้งานเมนู DVD</p>
	ตั้งค่าการเล่นซ้ำสำหรับทุกไฟล์/ตอนปัจจุบัน/เรื่องปัจจุบัน
	สลับภาษาเสียง/คำบรรยาย



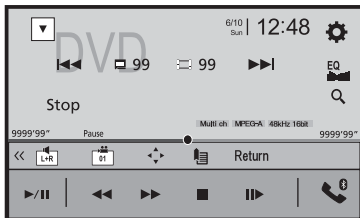







	<p>แสดงแถบฟังก์ชันที่ซ่อนอยู่</p> <p>คำแนะนำ</p> <p>ท่านยังสามารถแสดงแถบฟังก์ชันที่ซ่อนอยู่โดยการใช้นิ้วบีตที่แถบจากขวาไปซ้าย</p>
	<p>ค้นหาส่วนที่ท่านต้องการเล่น</p> <p>และ [Title], [Chapter], [10Key] หรือ [Track] จากนั้นป้อนหมายเลขที่ต้องการตั้งแต่ [0] ถึง [9] การเริ่มเล่นจากหมายเลขที่ท่านลงทะเบียนไว้ ให้แตะ </p> <p>คำแนะนำ</p> <ul style="list-style-type: none"> หากต้องการยกเลิกหมายเลขที่ป้อน ให้แตะ [C] สำหรับ DVD-Video ท่านสามารถเลือก [Title], [Chapter] หรือ [10Key] ได้ สำหรับ Video-CD ท่านสามารถเลือก [Track] หรือ [10Key]* ได้
 	<p>ข้ามไปยังไฟล์/ตอนถัดไปหรือก่อนหน้า</p>

* PBC (playback control) เท่านั้น

หน้าจอแหล่งสัญญาณภาพ 2



	<p>แสดงแถบฟังก์ชันที่ซ่อนอยู่</p> <p>คำแนะนำ</p> <p>ท่านยังสามารถแสดงแถบฟังก์ชันที่ซ่อนอยู่โดยการใช้นิ้วบีตที่แถบจากซ้ายไปขวา</p>
	<p>เลือกสัญญาณเสียงออกจาก [L+R], [Left], [Right], [Mix]</p> <p>ฟังก์ชันนี้สามารถใช้ได้กับ Video-CD และ DVD ที่บันทึกด้วย LPCM Audio</p>
	<p>เปลี่ยนมุมมองการรับชม (หลายมุมมอง)</p> <p>ฟังก์ชันนี้สามารถใช้ได้กับ DVD ที่มีการบันทึกแบบหลายมุกกล้อง</p>

	<p>แสดงแผงเมนู DVD</p> <p>หากรายการบนเมนู DVD ปรากฏขึ้น เป็นบนแผงควบคุมแบบสัมผัสอาจแสดงกับเมนูดังกล่าวอยู่ ในกรณีดังกล่าว ให้เลือกรายการโดยใช้เป็นบนแผงควบคุมแบบสัมผัสเหล่านี้ และ    หรือ  เพื่อเลือกรายการเมนู จากนั้นแตะ </p>
	<p>หมายเหตุ</p> <p>วิธีการแสดงเมนูอาจแตกต่างกันออกไปตามแผ่นดิสก์แต่ละแผ่น</p> <p>คำแนะนำ</p> <p>หากท่านแตะ  ท่านจะสามารถใช้งานเมนู DVD ได้โดยตรง</p>
	<p>การเล่นตำแหน่งที่ทำการกำหนดไว้ (Bookmark)</p> <p>ฟังก์ชันนี้สามารถใช้ได้กับ DVD-Video ท่านสามารถบันทึกตำแหน่งเป็นบุ๊กมาร์กสำหรับแผ่นดิสก์ได้ (ไม่เกิน 5 แผ่น) การลบบุ๊กมาร์บบนแผ่นดิสก์ ให้แตะแป้นนี้ค้างไว้</p>
	<p>ย้อนกลับและเริ่มเล่นจากตำแหน่งที่ทำการกำหนดไว้</p> <p>ฟังก์ชันนี้สามารถใช้ได้กับ DVD-Video และ Video-CD ที่มี PBC (ควบคุมการเล่น)</p>

ไฟล์ที่ถูกบีบอัด

การใส่และการนำมีเดียออก

ท่านสามารถเล่นไฟล์เสียง ไฟล์วิดีโอที่ถูกบีบอัด หรือไฟล์ภาพนิ่งที่บันทึกอยู่ในแผ่นดิสก์หรืออุปกรณ์จัดเก็บข้อมูลภายนอกได้

⚠ ข้อควรระวัง

ห้ามใส่สิ่งอื่นใดที่ไม่ใช่แผ่นดิสก์ลงในช่องใส่แผ่นดิสก์

การใส่แผ่นดิสก์

1 ใส่แผ่นดิสก์ลงในช่องใส่แผ่นดิสก์

แหล่งสัญญาณจะเปลี่ยน จากนั้นเครื่องจะเริ่มทำการเล่น

หมายเหตุ

หากใส่แผ่นดิสก์ไว้เรียบร้อยแล้ว ให้เลือก [Disc] เป็นแหล่งสัญญาณ

การนำแผ่นดิสก์ออก

1 กด []

การเสียบอุปกรณ์จัดเก็บข้อมูล USB

1 ดึงปลั๊กของสาย USB ออกจากพอร์ต USB

2 เสียบอุปกรณ์จัดเก็บข้อมูล USB เข้ากับสาย USB

หมายเหตุ

- เครื่องเล่นนี้อาจไม่สามารถทำงานได้เต็มประสิทธิภาพกับอุปกรณ์จัดเก็บข้อมูล USB บางรุ่น
- ไม่รองรับการใช้งานที่เชื่อมต่อผ่าน USB hub
- ต้องใช้สาย USB ในการเชื่อมต่อ

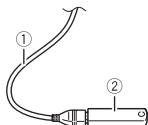

①	สาย USB
②	อุปกรณ์จัดเก็บข้อมูล USB

การถอดอุปกรณ์จัดเก็บข้อมูล USB

1 ดึงอุปกรณ์จัดเก็บข้อมูล USB ออกจากสาย USB

หมายเหตุ

- ก่อนดึงอุปกรณ์จัดเก็บข้อมูล USB ออก ตรวจสอบให้แน่ใจว่าไม่มีการเข้าถึงข้อมูลใดๆ อยู่
- ปิดสวิทช์กุญแจ (ACC OFF) ก่อนดึงอุปกรณ์จัดเก็บข้อมูล USB ออก

ขั้นตอนการเริ่มใช้งาน

สำหรับแผ่นดิสก์

1 ใส่แผ่นดิสก์ (หน้า 21)

คำแนะนำ

หากใส่แผ่นดิสก์ไว้เรียบร้อยแล้ว ให้เลือก [Disc] เป็นแหล่งสัญญาณ

สำหรับ USB

1 กด [] จากนั้นแตะ [AV]

2 เสียบอุปกรณ์จัดเก็บข้อมูล USB เข้ากับสาย USB (หน้า 21)

3 แตะ [USB]

การเล่นจะเริ่มขึ้นตามลำดับหมายเลขโฟลเดอร์ การเล่นบางไฟล์เดออร์จะถูกข้ามหากไม่มีไฟล์ที่สามารถเล่นได้อยู่ในนั้น

การใช้งานเบื้องต้น





คำแนะนำ

- เมื่อกด [] จากนั้นแตะ [] หรือ [] ท่านจะสามารถข้ามไปยังไฟล์/ตอนถัดไปหรือก่อนหน้าได้
- เมื่อกด [] จากนั้นแตะ [] หรือ [] ค้างไว้บนไฟล์เสียงหรือภาพ ท่านจะสามารถเล่นย้อนกลับหรือเร่งไปข้างหน้าแบบเร็วได้
- ท่านสามารถตั้งค่าขนาดหน้าจอสำหรับวิดีโอและไฟล์ภาพได้ (หน้า 46)

แหล่งสัญญาณเสียง

หน้าจอแหล่งสัญญาณเสียง 1 (ตัวอย่าง: USB)



<p>①</p>	<p>แสดงหน้าจอค้นหาด้วยลิงก์ที่เชื่อมโยงและเพลงเพื่อเล่นตามด้วยการแตะข้อมูลเพลง หลังจากเปลี่ยนไปยังโหมด Music Browse (หน้า 23)</p> <p>คำแนะนำ</p> <p>หากท่านแตะที่อาร์ตเวิร์ก รายชื่อของเพลงในอัลบั้มจะปรากฏขึ้น</p> <p>หมายเหตุ</p> <p>ฟังก์ชันนี้สามารถใช้ได้กับอุปกรณ์จัดเก็บข้อมูล USB เท่านั้น</p>
	<p>เลือกระหว่างการเล่นและหยุดเล่นชั่วคราว</p>
	<p>ข้ามไปยังไฟล์ถัดไปหรือไฟล์ก่อนหน้า</p>
	<p>ตั้งค่าการเล่นซ้ำสำหรับทุกไฟล์/ไฟล์เดือปัจจุบัน/ไฟล์ปัจจุบัน</p>
	<p>เล่นหรือไม่เล่นไฟล์แบบสุ่ม</p>
	<p>แสดงแถบฟังก์ชันที่ซ่อนอยู่</p> <p>คำแนะนำ</p> <p>ท่านยังสามารถแสดงแถบฟังก์ชันที่ซ่อนอยู่โดยการใช้นิ้วบีตที่แถบจากขวาไปซ้าย</p>



สลับประเภทไฟล์มีเดียต่อไปนี้

[Music]: ไฟล์เสียงที่ถูกบีบอัด

[Video]: ไฟล์วิดีโอที่ถูกบีบอัด

[CD-DA]: ข้อมูลเสียง (CD-DA)

[Photo]: ไฟล์ภาพ



เลือกไฟล์จากรายชื่อและไฟล์บนรายชื่อเพื่อเริ่มเล่น

คำแนะนำ





การแตะไฟล์เดือในรายชื่อจะเป็นการแสดงเนื้อหาของไฟล์เดือร้นั้น ท่านสามารถเล่นไฟล์บนรายชื่อได้โดยการแตะที่ไฟล์

หมายเหตุ

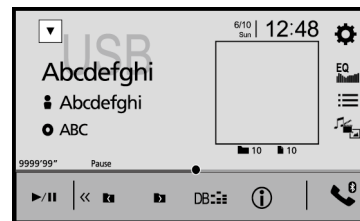
เมื่อท่านเล่นไฟล์เสียงที่ผ่านการบีบอัดซึ่งจัดเก็บอยู่ในอุปกรณ์จัดเก็บข้อมูล USB ท่านจะสามารถค้นหาไฟล์ด้วย Music Browse (หน้า 23)

หน้าจอแหล่งสัญญาณเสียง 2 (ตัวอย่าง: USB)



	<p>แสดงแถบฟังก์ชันที่ซ่อนอยู่</p> <p>คำแนะนำ</p> <p>ท่านยังสามารถแสดงแถบฟังก์ชันที่ซ่อนอยู่โดยการใช้นิ้วบีตที่แถบจากซ้ายไปขวา</p>
	<p>เลือกไฟล์เดือก่อนหน้าหรือไฟล์เดือถัดไป</p>
	<p>สร้างฐานข้อมูลสำหรับการใช้โหมด Music Browse (หน้า 23)</p>
	<p>สลับการแสดงผลข้อมูลเพลงปัจจุบัน</p>

▶ การเลือกไฟล์โดยใช้โหมด Music Browse

ท่านสามารถเลือกไฟล์ต่างๆ ที่จะเล่นโดยใช้รายชื่อประเภทได้ หากไฟล์นั้นมีข้อมูลแท็กอยู่ด้วย

หมายเหตุ

- ฟังก์ชันนี้สามารถใช้ได้กับอุปกรณ์จัดเก็บข้อมูล USB เท่านั้น
- เมื่อปิดเครื่องแล้ว จะไม่สามารถควบคุมโหมด Music Browse ได้

1 เพื่อสร้างฐานข้อมูล

โหมด Music Browse จะสามารถใช้งานได้หลังจากที่สร้างฐานข้อมูลแล้ว

2 และ

3 และประเภทที่ต้องการเพื่อแสดงรายชื่อไฟล์

4 และรายการ

ค้นหารายการจนกว่าชื่อเพลงหรือชื่อไฟล์ที่ต้องการจะปรากฏบนรายชื่อ

5 และชื่อเพลงหรือชื่อไฟล์ที่ต้องการเพื่อเล่น

หากโหมดการเลือกด้วย Music Browse ถูกยกเลิก ท่านสามารถเปลี่ยนเป็นโหมด Music Browse ได้อีกครั้งโดยการแตะแท็บ [Tag] บนหน้าจอรายชื่อไฟล์/โฟลเดอร์ แล้วแตะแท็บที่ต้องการ

คำแนะนำ

เมื่อสร้างฐานข้อมูลอุปกรณ์จัดเก็บข้อมูล USB แล้ว ไม่จำเป็นต้องสร้างฐานข้อมูลอีกครบเท่าที่ได้บันทึกเนื้อหาเดียวกันแล้ว หากต้องการเข้าสู่โหมด Music Browse โดยตรง ให้แตะ  จากนั้นแตะ [Tag] ก่อนที่จะเลือกเพลง

















แหล่งสัญญาณวิดีโอ

ข้อควรระวัง

เพื่อความปลอดภัย ท่านจะไม่สามารถรับชมภาพวิดีโอได้ในขณะที่รถเคลื่อนที่ หากต้องการรับชมภาพวิดีโอ ให้หยุดรถในบริเวณที่ปลอดภัยและใส่เบรกมือ

หน้าจอแหล่งสัญญาณภาพ (ตัวอย่าง: USB)



①	ซ่อนแป้นต่าง ๆ บนแผงควบคุมแบบสัมผัส หากต้องการแสดงแป้นอีกครั้ง ให้แตะที่ส่วนใดก็ได้ของหน้าจอ
	เลือกระหว่างการเล่นและหยุดเล่นชั่วคราว
	เล่นย้อนกลับหรือเร่งไปข้างหน้าแบบเร็ว และอีกครั้งเพื่อเปลี่ยนความเร็วในการเล่น
	หยุดเล่น
	 เล่นแบบเฟรมต่อเฟรม
	 เล่นแบบสไลด์ไม่ขึ้น
 	ตั้งค่าการเล่นซ้ำสำหรับทุกไฟล์/โฟลเดอร์ปัจจุบัน/ไฟล์ปัจจุบัน
 	สลับภาษาเสียง/คำบรรยาย
	หมายเหตุ ฟังก์ชันการสลับคำบรรยายสามารถใช้ได้กับแผ่นดิสก์เท่านั้น
	สลับประเภทไฟล์ที่เคียดต่อไปนี้ [Music]: ไฟล์เสียงที่ถูกบีบอัด [Video]: ไฟล์วิดีโอที่ถูกบีบอัด [CD-DA]: ข้อมูลเสียง (CD-DA) [Photo]: ไฟล์ภาพ
	เลือกไฟล์จากรายชื่อ และไฟล์บนรายชื่อเพื่อเริ่มเล่น
	คำแนะนำ การแตะโฟลเดอร์ในรายชื่อจะเป็นการแสดงเนื้อหาของโฟลเดอร์นั้น ท่านสามารถเล่นไฟล์บนรายชื่อได้โดยการแตะที่ไฟล์
	ข้ามไปยังไฟล์ถัดไปหรือไฟล์ก่อนหน้า

แหล่งสัญญาณภาพหนึ่ง

คำแนะนำ

- ไฟล์ภาพจะไม่ปรากฏบนจอแสดงผลผลด้านหลัง
- เมื่อกด [⏏] จากนั้นแตะ [⏪] หรือ [⏩] ค้างไว้บนไฟล์ภาพหนึ่ง ท่านจะสามารถค้นหาไฟล์ภาพได้ครั้งละ 10 ไฟล์ หากไฟล์ที่กำลังเล่นอยู่เป็นไฟล์แรกหรือไฟล์สุดท้ายในโฟลเดอร์ การค้นหาจะไม่สามารถทำได้

หน้าจอภาพหนึ่ง



①	<p>ซ่อนแป้นต่าง ๆ บนแผงควบคุมแบบสัมผัส</p> <p>หากต้องการแสดงแป้นอีกครั้ง ให้แตะที่ส่วนใดก็ได้ของหน้าจอ</p>
▶/⏸	เลือกกระหว่างการเล่นและหยุดเล่นชั่วคราว
⏪ ⏩	ข้ามไปยังไฟล์ถัดไปหรือไฟล์ก่อนหน้า
◀ ▶	เลือกโฟลเดอร์ก่อนหน้าหรือโฟลเดอร์ถัดไป
⏴	<p>บันทึกภาพปัจจุบันเป็นภาพพื้นหลัง</p> <p>และรายการต่อไปนี้ จากนั้นแตะ [⌘] เพื่อบันทึกภาพ</p> <p>[เป็น AVScreen]: บันทึกภาพเป็นภาพพื้นหลังสำหรับหน้าจอ AV</p> <p>[เป็น HomeScreen]: บันทึกภาพเป็นภาพพื้นหลังสำหรับหน้าจอเมนูหลัก</p> <p>[เป็นทั้งสองอย่าง]: บันทึกภาพเป็นภาพพื้นหลังสำหรับหน้าจอ AV และหน้าจอเมนูหลัก</p> <p>หมายเหตุ</p> <p>หากท่านบันทึกภาพใหม่ จะเป็นการบันทึกแทนที่ภาพพื้นหลังเดิมยกเว้นภาพที่ตั้งล่วงหน้า</p>
↺	หมุนภาพที่แสดงอยู่ตามเข็มนาฬิกา 90°

⏴ ⏵	ตั้งค่าการเล่นซ้ำสำหรับทุกไฟล์/โฟลเดอร์ปัจจุบัน
⏶ ⏷	เล่นทุกไฟล์ในประเภทการเล่นซ้ำปัจจุบันหรือไม่เล่นแบบสุ่ม
📁	<p>สลับประเภทไฟล์มีเดียต่อไปนี้</p> <p>[Music]: ไฟล์เสียงที่ถูกบีบอัด</p> <p>[Video]: ไฟล์วิดีโอที่ถูกบีบอัด</p> <p>[CD-DA]: ข้อมูลเสียง (CD-DA)</p> <p>[Photo]: ไฟล์ภาพ</p>
☰	<p>เลือกไฟล์จากรายชื่อ</p> <p>และไฟล์บนรายชื่อเพื่อเริ่มเล่น</p> <p>คำแนะนำ</p> <p>การแตะโฟลเดอร์ในรายชื่อจะเป็นการแสดงเนื้อหาของโฟลเดอร์นั้น ท่านสามารถเล่นไฟล์บนรายชื่อได้โดยการแตะที่ไฟล์</p>

iPod

การเชื่อมต่อ iPod ของท่าน

เมื่อเชื่อมต่อ iPod กับเครื่องเล่นนี้ การตั้งค่าจะถูกกำหนดตามอุปกรณ์ที่เชื่อมต่อโดยอัตโนมัติ สำหรับรายละเอียดเกี่ยวกับการเชื่อมต่อที่สามารถใช้ได้ โปรดอ้างอิงจาก รุ่น iPod/iPhone ที่รองรับการใช้งาน (หน้า 60)

หมายเหตุ

- บางฟังก์ชันอาจไม่สามารถใช้งานได้ ทั้งนี้ขึ้นอยู่กับรุ่นหรือเวอร์ชันของ iPod
- ห้ามลบแอป Apple Music® ออกจาก iPod ของท่าน เนื่องจากบางฟังก์ชันอาจไม่สามารถใช้งานได้

1 เชื่อมต่อ iPod ของท่าน

- iPhone หรือ iPod ผ่านทาง USB หรือ Bluetooth

2 กด จากนั้นแตะ







3 แตะ [iPod]

หมายเหตุ

- สำหรับการเชื่อมต่อ USB โปรดอ้างอิงจาก iPod/iPhone ที่มีขั้วต่อแบบ Lightning (หน้า 49) หรือ iPhone ที่มีขั้วต่อแบบ 30 พิน (หน้า 49)
- สำหรับการเชื่อมต่อ Bluetooth โปรดดู หน้า 10

การใช้งานเบื้องต้น

คำแนะนำ

- เมื่อกด  จากนั้นแตะ  หรือ  ท่านจะสามารถข้ามไปยังไฟล์ถัดไปหรือไฟล์ก่อนหน้าได้
- เมื่อกด  จากนั้นแตะ  หรือ  ค้างไว้ ท่านจะสามารถเล่นย้อนกลับหรือเร่งไปข้างหน้าแบบเร็วได้

แหล่งสัญญาณเสียง

หน้าจอแหล่งสัญญาณเสียง 1



①

แสดงหน้าจอค้นหาด้วยลิงก์เชื่อมโยง
เลือกเพลงจากรายชื่อที่สอดคล้องกับเพลงที่กำลังเล่นอยู่ในขณะนั้น

คำแนะนำ

หากท่านแตะที่อาร์ตเวิร์ก รายชื่อของเพลงในอัลบั้มจะปรากฏขึ้น

หมายเหตุ

ฟังก์ชันนี้ไม่สามารถใช้ได้ขณะที่เล่น Apple Music Radio อยู่



เลือกกระหว่างการเล่นและหยุดเล่นชั่วคราว



ข้ามไปยังไฟล์ถัดไปหรือไฟล์ก่อนหน้า



ตั้งค่าการเล่นซ้ำสำหรับรายชื่อที่เลือกทั้งหมด/เพลงปัจจุบัน



เล่นเพลงภายในรายชื่อ/อัลบั้มที่เลือกแบบสุ่ม



แสดงแถบฟังก์ชันที่ซ่อนอยู่

หมายเหตุ

สามารถใช้ได้ก็ต่อเมื่อเล่นหนึ่งเสียงเท่านั้น





สลับระหว่างอุปกรณ์ที่เชื่อมต่อ

	<p>เลือกเพลงจากรายชื่อ และที่ประเภท จากนั้นแตะชื่อของรายชื่อเพื่อเล่นรายชื่อที่เลือก</p> <p>คำแนะนำ</p> <ul style="list-style-type: none"> หากท่านใช้ภาษาอังกฤษเป็นภาษาของระบบ จะสามารถใช้ฟังก์ชันค้นหาด้วยตัวอักษรได้ และที่แถบค้นหาด้วยตัวอักษรตัวแรกเพื่อใช้งานฟังก์ชันนี้ เมื่อท่านแตะสถานี Apple Music Radio ในหน้าจอรายชื่อ หน้าจอ Apple Music Radio จะปรากฏขึ้น (หน้า 26) <p>หมายเหตุ</p> <ul style="list-style-type: none"> บางฟังก์ชันอาจไม่สามารถใช้งานได้ ทั้งนี้ขึ้นอยู่กับรุ่นหรือเวอร์ชันของ iPod หากมีเพลงอยู่ใน iPod มากกว่า 16,000 เพลง จะสามารถเล่นเพลงจาก iPod ในรายชื่อได้เพียง 16,000 เพลงเท่านั้น เพลงที่สามารถเล่นได้ขึ้นอยู่กับ iPod แต่ละเครื่อง
--------------------------------------------------------------------------------	----------------------------------------------------------------------------------------------------------------------------------------------------------------------------------------------------------------------------------------------------------------------------------------------------------------------------------------------------------------------------------------------------------------------------------------------------------------------------------------------------------------------------------------------------------------------------------------------------------------------------------------------------------------------------------------------------------------------------------------------------

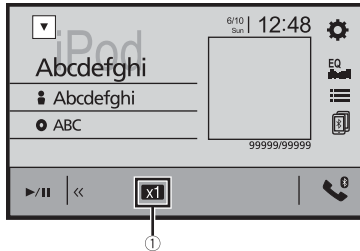
หน้าจอแหล่งสัญญาณเสียง 2



	<p>เปลี่ยนความเร็วของหนังสือเสียง ปกติ-เร็ว-ช้า</p>
	<p>แสดงแถบฟังก์ชันที่ซ่อนอยู่</p>

แหล่งสัญญาณ Apple Music® Radio

ข้อมูลสำคัญ



Apple Music Radio อาจไม่มีให้บริการในประเทศหรือพื้นที่ของท่าน สำหรับรายละเอียดเกี่ยวกับ Apple Music Radio โปรดไปที่เว็บไซต์ต่อไปนี้: <http://www.apple.com/music/>

หมายเหตุ

ฟังก์ชันนี้จะสามารถใช้งานได้เมื่อใช้งานฟังก์ชัน iPod ด้วย iPhone 7, iPhone 7 Plus, iPhone SE, iPhone 6s, iPhone 6s Plus, iPhone 6, iPhone 6 Plus, iPhone 5s, iPhone 5c, iPhone 5 หรือ iPod touch (รุ่น 5 และ รุ่น 6) ที่ติดตั้ง iOS 8 หรือสูงกว่า (ไม่เกิน iOS 11)

หน้าจอ Apple Music Radio



	<p>เลือกระหว่างการเล่นและหยุดเล่นชั่วคราว</p>
	<p>แสดงเมนูมือปัดสำหรับ Apple Music Radio</p> <ul style="list-style-type: none"> และ [Play More Like This] เพื่อเล่นเพลงที่คล้ายกันกับเพลงที่เล่นอยู่ในขณะนั้น และ [Play Less Like This] เพื่อตั้งค่าให้เล่นเพลงที่เล่นอยู่ในขณะนี้ และ [Add to iTunes Wish List] เพื่อเพิ่มเพลงที่เล่นอยู่ในขณะนี้ไปยังรายชื่อเพลงที่ต้องการใน iTunes <p>หมายเหตุ</p> <p>ฟังก์ชันนี้อาจไม่สามารถใช้งานได้ ทั้งนี้ขึ้นอยู่กับสถานะบัญชี Apple Music ของท่าน</p>
	<p>ข้ามไปยังแทร็กถัดไป</p>

WebLink™

WebLink ช่วยให้ท่านสามารถเพลิดเพลินไปกับแอปในสมาร์ตโฟนที่รองรับภายในรถยนต์ได้ ท่านสามารถใช้มันในการควบคุมแอปพลิเคชันที่รองรับ WebLink บนหน้าของเครื่องเล่นนี้ได้ เช่น การแตะ การลาก การเลื่อนดู หรือการกวัดนิ้ว

หมายเหตุ

- คุณสมบัติการควบคุมการใช้งานแบบสัมผัส อาจแตกต่างกันไปตามแอปพลิเคชันที่รองรับ WebLink
- สำหรับการใช้งาน WebLink ท่านต้องติดตั้งแอป WebLink Host บน iPhone หรือสมาร์ตโฟนไว้ก่อน สำหรับรายละเอียดเกี่ยวกับแอป WebLink Host โปรดไปที่เว็บไซต์ต่อไปนี้: <https://www.aballtech.com/weblink/>
- โปรดอ่าน การใช้บริการข้อมูลผ่านแอป (หน้า 60) ก่อนการใช้งานดังกล่าว
- ไฟล์ที่มีการป้องกันลิขสิทธิ์ เช่น DRM จะไม่สามารถเล่นได้

คำเตือน

การใช้งานบางอย่างของ iPhone หรือสมาร์ตโฟนอาจเป็นสิ่งผิดกฎหมายขณะขับขี่ในประเทศที่มีการบังคับใช้กฎหมายดังกล่าว ท่านจึงต้องระมัดระวังและปฏิบัติตามข้อบังคับดังกล่าวอย่างเคร่งครัด หากไม่แน่ใจเกี่ยวกับการใช้งานฟังก์ชันบางอย่าง ให้ใช้งานอุปกรณ์ขณะจอดรออยู่กับที่เท่านั้น ไม่ควรใช้งานคุณสมบัติใดๆ เว้นแต่สภาวะการขับขี่ในขณะนั้นมีความปลอดภัยเพียงพอที่จะสามารถทำได้

การใช้งาน WebLink

ข้อมูลสำคัญ

- Pioneer จะไม่รับผิดชอบปัญหาใดๆ ที่อาจเกิดขึ้นเนื่องจากเนื้อหาบนแอปที่ไม่ถูกต้องหรือไม่สมบูรณ์
- เนื้อหาและการทำงานของแอปพลิเคชันต่างๆ ที่รองรับจะอยู่ภายใต้ความรับผิดชอบของผู้ให้บริการ App
- ใน WebLink การทำงานผ่านเครื่องเล่นนี้จะถูกจำกัดฟังก์ชันการใช้งานในขณะขับขี่ ซึ่งผู้ให้บริการ App จะเป็นผู้กำหนดฟังก์ชันที่สามารถใช้งานได้
- ความสามารถในการทำงานของ WebLink จะถูกกำหนดโดยผู้ให้บริการ App และไม่ถูกกำหนดโดย Pioneer
- WebLink อนุญาตให้เข้าถึงแอปพลิเคชันต่างๆ นอกเหนือจากรายชื่อที่ระบุไว้ซึ่งขึ้นอยู่กับข้อจำกัดในขณะขับขี่ด้วย

ขั้นตอนการเริ่มใช้งาน

เมื่อเชื่อมต่อ iPhone หรือสมาร์ตโฟนกับเครื่องเล่นนี้แล้ว การตั้งค่าจะถูกกำหนดโดยอัตโนมัติตามอุปกรณ์ที่เชื่อมต่อ

คำแนะนำ

- แตะไอคอนแอปพลิเคชันที่ต้องการหลังจากที่แอปพลิเคชัน WebLink เปิดทำงานแล้ว

- หากท่านเชื่อมต่ออุปกรณ์เข้ากับเครื่องเล่นนี้ในขณะที่แอปพลิเคชันที่รองรับ WebLink ทำงานอยู่ หน้าจอการใช้งานแอปพลิเคชันจะปรากฏขึ้นบนเครื่องเล่นนี้
- แตะแอปพลิเคชันที่ต้องการจะเปิดทำงาน และหน้าจอการใช้งานแอปพลิเคชันจะปรากฏขึ้น
- กด  เพื่อกลับไปยังหน้าจอเมนูหลัก

WebLink

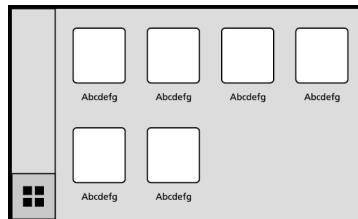

แสดงเมนูหลักของหน้าจอแหล่งสัญญาณ WebLink

คำแนะนำ

เมื่อเชื่อมต่อแสดงผลด้านหลังเข้ากับเครื่องเล่นนี้ ภาพวิดีโอจากหน้าจอ WebLink จะสามารถแสดงขึ้นบนจอแสดงผลด้านหลังได้ ยกเว้นในขณะที่เปิดเนื้อหาภาพวิดีโอ จากแหล่งสัญญาณ AV อยู่แม้ในระหว่างการขับขี่

สำหรับผู้ใช้งาน iPhone

ข้อกำหนดของระบบ

iOS 10.0 หรือสูงกว่า (ไม่เก็็น iOS 11.x)

หมายเหตุ

iPhone 4s ไม่สามารถใช้ได้กับ WebLink

1 ปลดล๊อค iPhone ของท่านและเชื่อมต่อเข้ากับเครื่องเล่นนี้ผ่านทาง USB
โปรดอ้างอิงจาก iPod/iPhone ที่มีขั้วต่อแบบ Lightning (หน้า 49)

2 กด 

3 แตะ 

4 แตะ [WebLink]

5 แตะไอคอนที่ต้องการในแท็บ
แอป WebLink จะเปิดทำงาน

สำหรับผู้ใช้งานสมาร์ทโฟน (Android™)

ข้อกำหนดของระบบ

Android 5.0 หรือสูงกว่า (ไม่เกิน Android 8.x)

หมายเหตุ

- ตั้งค่า [USB MTP] เป็น [เปิด] เพื่อใช้งาน WebLink (หน้า 36)
- ความสามารถในการเล่นวิดีโอจะขึ้นอยู่กับอุปกรณ์ Android ที่เชื่อมต่อ

1 ปลดล็อคสมาร์ทโฟนของท่านและเชื่อมต่อเข้ากับเครื่องเล่นนี้ผ่านทาง USB โปรดอ้างอิงจาก สมาร์ทโฟน (อุปกรณ์ Android) (หน้า 49)

2 กด 

3 และ 

4 และ [WebLink]

5 และไอคอนที่ต้องการในแท็บ แอพ WebLink จะเปิดทำงาน

การใช้ฟังก์ชัน Audio mix

ท่านสามารถเอาต์พุตเสียงของแหล่งสัญญาณ AV กับแอปพลิเคชันสำหรับ iPhone หรือสมาร์ทโฟน ที่ผสมกันแล้วได้ เมื่อใช้งาน WebLink

หมายเหตุ

ฟังก์ชันนี้อาจไม่สามารถใช้งานได้ ทั้งนี้ขึ้นอยู่กับแอปพลิเคชันหรือแหล่งสัญญาณ AV

1 เริ่มต้นใช้งาน WebLink

2 กด VOL (+/-)

เมนู Audio mix จะปรากฏบนหน้าจอ

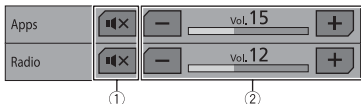

①	แตะเพื่อปิดเสียงชั่วคราว และอีกครั้งเพื่อยกเลิกการปิดเสียงชั่วคราว
②	ปรับระดับเสียงของระบบเสียง

Apple CarPlay™

ท่านสามารถใช้วิธีในการควบคุมแอปพลิเคชันของ iPhone บนหน้าจอของเครื่องเล่นนี้ได้ เช่น การและการลาก การเลื่อนดู หรือการควัดนิ้ว

รุ่น iPhone ที่รองรับการใช้งาน

สำหรับรายละเอียดเกี่ยวกับรุ่น iPhone ที่รองรับการใช้งาน โปรดอ้างอิงจากเว็บไซต์ต่อไปนี้ <http://www.apple.com/ios/carplay>

หมายเหตุ

คุณสมบัติการวาดนิ้วที่รองรับการใช้งานอาจแตกต่างกันไปตามแอปพลิเคชันสำหรับ iPhone

คำเตือน

การใช้งานบางอย่างของ iPhone อาจเป็นลิ่งผิดกฎหมายขณะขับขี่ในประเทศที่มีการบังคับใช้กฎหมายดังกล่าว ท่านจึงต้องตระหนักและปฏิบัติตามข้อบังคับดังกล่าวอย่างเคร่งครัด หากไม่แน่ใจเกี่ยวกับการใช้งานฟังก์ชันบางอย่าง ให้ใช้งานอุปกรณ์ขณะจอดอยู่กับที่เท่านั้น ไม่ควรใช้งานคุณสมบัติใด ๆ เว้นแต่สภาวะการขับขี่ในขณะนั้นมีความปลอดภัยเพียงพอที่จะสามารถทำได้

การใช้ Apple CarPlay

ข้อมูลสำคัญ

Apple CarPlay อาจไม่มีให้บริการในประเทศหรือพื้นที่ของท่าน



สำหรับรายละเอียดเกี่ยวกับ Apple CarPlay โปรดไปที่เว็บไซต์ต่อไปนี้:

<http://www.apple.com/ios/carplay>

- เนื้อหาและการทำงานของแอปพลิเคชันต่างๆ ที่รองรับจะอยู่ภายใต้ความรับผิดชอบของผู้ให้บริการ App
- การใช้งานใน Apple CarPlay อาจถูกจำกัดในขณะขับขี่ โดยความสามารถในการทำงานของฟังก์ชันและเนื้อหาต่างๆ จะถูกกำหนดโดยผู้ให้บริการ App
- Apple CarPlay อนุญาตให้เข้าถึงแอปพลิเคชันต่างๆ นอกเหนือจากรายชื่อที่ระบุไว้ซึ่งขึ้นอยู่กับข้อจำกัดในขณะขับขี่ด้วย
- PIONEER จะไม่รับผิดชอบและปฏิเสธความรับผิดชอบสำหรับแอพและเนื้อหาของผู้ผลิตรายอื่น (ที่ไม่ใช่ PIONEER) ซึ่งรวมถึง แต่ไม่จำกัดเพียงแต่เนื้อหาที่ไม่ถูกต้องและไม่สมบูรณ์

การตั้งค่าตำแหน่งการขับขี่

เพื่อให้การใช้งาน Apple CarPlay มีประสิทธิภาพสูงสุด ให้ตั้งค่าตำแหน่งการขับขี่ให้ถูกต้องตามรถแต่ละรุ่น การตั้งค่าจะมีผลในครั้งถัดไปที่เชื่อมต่ออุปกรณ์ที่รองรับ Apple CarPlay เข้ากับเครื่องเล่นนี้

- 1 กด 
- 2 และ  **ต่อด้วย** 
หน้าจอก็แสดงค่าระบบจะปรากฏขึ้น
- 3 และ **[ตำแหน่งคนขับรถ]**
- 4 **แตะรายการ**
[ซ้าย]
เลือกสำหรับรถรุ่นพวงมาลัยซ้าย
[ขวา]
เลือกสำหรับรถรุ่นพวงมาลัยขวา

ขั้นตอนการเริ่มใช้งาน

- 1 เชื่อมต่ออุปกรณ์ที่รองรับ Apple CarPlay เข้ากับเครื่องเล่นที่ทาง USB
- 2 กด 
- 3 และ 
- 4 **แตะ [Apple CarPlay]**
- 5 **แตะไอคอน Apple CarPlay ในแท็บ**
หน้าจอแอปพลิเคชันจะปรากฏขึ้น

คำแนะนำ

ท่านสามารถใช้งานฟังก์ชัน Siri โดยการกดปุ่ม  เมื่อ Apple CarPlay เปิดทำงานแล้ว

หมายเหตุ

- สำหรับรายละเอียดเกี่ยวกับการเชื่อมต่อ USB โปรดอ้างอิงจาก iPod/iPhone ที่มีขั้วต่อแบบ Lightning (หน้า 49)
- หากเชื่อมต่ออุปกรณ์ที่รองรับ Apple CarPlay แล้ว และมีหน้าจออื่นปรากฏขึ้น ให้แตะ [Apple CarPlay] ที่หน้าจอเมนูหลักเพื่อแสดงหน้าจอเมนูแอปพลิเคชัน
- การเชื่อมต่อ Bluetooth กับอุปกรณ์ที่รองรับการใช้งาน Apple CarPlay จะสิ้นสุดลงโดยอัตโนมัติ หากมีการเปิดใช้งาน Apple CarPlay คุณสามารถเชื่อมต่อ Bluetooth Audio กับอุปกรณ์ที่มีการเชื่อมต่อการใช้งานใน Apple CarPlay เท่านั้น
- การใช้งานโทรศัพท์แบบแอนดรอยด์ ผ่านเทคโนโลยีการเชื่อมต่อไร้สายแบบ Bluetooth ไม่สามารถใช้งานได้ขณะที่ใช้งาน Apple CarPlay อยู่ หากเปิดการใช้งาน Apple CarPlay ระหว่างที่คุยโทรศัพท์มือถือ ซึ่งไม่ใช่อุปกรณ์ที่รองรับ Apple CarPlay การเชื่อมต่อ Bluetooth จะสิ้นสุดลงหลังจากที่วางสาย

การปรับระดับเสียง

ท่านสามารถแยกปรับระดับเสียงค่าแนะนำออกจากระดับเสียงหลักได้ เมื่อใช้งาน Apple CarPlay

- 1 **ขณะที่ Apple CarPlay ทำงานอยู่ ให้กด VOL (+/-)**
เมนูระดับเสียงจะปรากฏบนหน้าจอ

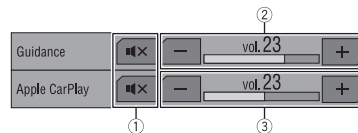

①	และเพื่อปิดเสียงชั่วคราว และอีกครั้งเพื่อยกเลิกการปิดเสียงชั่วคราว
②	และ [+]/[-] เพื่อปรับระดับเสียงคำแนะนำ
③	แสดงระดับเสียงหลัก หากต้องการปรับระดับเสียงหลัก ให้กด VOL (+/-) บนตัวเครื่อง หรือแตะ [+]/[-]

หมายเหตุ

เมนูระดับเสียงจะปรากฏขึ้นเป็นเวลา 4 วินาที หากเมนูหายไป ให้กด VOL (+/-) อีกครั้ง เมนูจะปรากฏขึ้นอีกครั้ง

Android Auto™

ท่านสามารถใช้มันในการควบคุมแอปพลิเคชันของ Android บนหน้าจอของรถยนต์ได้ เช่น การและการลาก การเลื่อนดู หรือการวาดนิ้ว

อุปกรณ์ที่รองรับ Android

สำหรับรายละเอียดเกี่ยวกับรุ่น Android ที่รองรับการใช้งาน โปรดอ้างอิงจากเว็บไซต์ต่อไปนี้ <https://support.google.com/androidauto>

หมายเหตุ

- คำสั่ง [USB MTP] เป็น [ปิด] เพื่อใช้งาน Android Auto (หน้า 36)
- คุณสมบัตินี้รองรับการใช้งานอาจแตกต่างกันไปตามแอปพลิเคชันสำหรับสมาร์ตโฟน

คำเตือน

การใช้งานบางอย่างของสมาร์ตโฟนอาจเป็นสิ่งผิดกฎหมายขณะขับขี่ในประเทศที่มีการบังคับใช้กฎหมายดังกล่าว ท่านจึงต้องระมัดระวังและปฏิบัติตามข้อบังคับดังกล่าวอย่างเคร่งครัด หากไม่แน่ใจเกี่ยวกับการใช้งานฟังก์ชันบางอย่าง ให้ใช้งานอุปกรณ์ขณะที่จอดรถอยู่กับที่เท่านั้น ไม่ควรใช้งานคุณสมบัตินี้ใด ๆ เว้นแต่สถานการณ์ขับขี่ในขณะนั้น มีความปลอดภัยที่จะสามารถทำได้

การใช้ Android Auto

ข้อมูลสำคัญ

Android Auto อาจไม่มีให้บริการในประเทศหรือพื้นที่ของท่าน



สำหรับรายละเอียดเกี่ยวกับ Android Auto โปรดอ้างอิงจากเว็บไซต์ที่สนับสนุน Google™:

<http://support.google.com/androidauto>



- เนื้อหาและการทำงานของแอปพลิเคชันต่างๆ ที่รองรับจะอยู่ภายใต้ความรับผิดชอบของผู้ให้บริการ App
- การใช้งานใน Android Auto อาจถูกจำกัดในขณะขับขี่ โดยความสามารถในการทำงานของฟังก์ชันและเนื้อหาต่างๆ จะถูกกำหนดโดยผู้ให้บริการ App
- Android Auto อนุญาตให้เข้าถึงแอปพลิเคชันต่างๆ นอกเหนือจากรายชื่อที่ระบุไว้ซึ่งขึ้นอยู่กับจำกัดในขณะขับขี่ด้วย
- PIONEER จะไม่รับผิดชอบและปฏิเสธความรับผิดชอบสำหรับแอปและเนื้อหาของผู้ผลิตรายอื่น (ที่ไม่ใช่ PIONEER) ซึ่งรวมถึง แต่ไม่จำกัดเพียงแต่เนื้อหาที่ไม่ถูกต้องและไม่สมบูรณ์

การตั้งค่าตำแหน่งการขับขี่

เพื่อให้การใช้งาน Android Auto มีประสิทธิภาพสูงสุด ให้ตั้งค่าตำแหน่งการขับขี่ให้ถูกต้องตามรถแต่ละรุ่น การตั้งค่าจะมีผลในครั้งถัดไปที่เชื่อมต่ออุปกรณ์ที่รองรับ Android Auto เข้ากับเครื่องเล่นนี้

- 1 กด 
- 2 และ  **ต่อด้วย** 
หน้าจอการตั้งค่าระบบจะปรากฏขึ้น
- 3 และ [ตำแหน่งคนขับรถ]
- 4 และรายการ
[ชาย]
เลือกสำหรับรถรุ่นพวงมาลัยซ้าย
[ขวา]
เลือกสำหรับรถรุ่นพวงมาลัยขวา

ขั้นตอนการเริ่มใช้งาน

- 1 เชื่อมต่ออุปกรณ์ที่รองรับ Android Auto™ เข้ากับเครื่องเล่นนี้ทาง USB
- 2 กด 
- 3 และ 
- 4 และ [Android Auto]
- 5 และไอคอน Android Auto ในแท็บ
หน้าจอแอปพลิเคชันจะปรากฏขึ้น

คำแนะนำ

ท่านสามารถใช้งานฟังก์ชันสั่งงานด้วยเสียงโดยการกดปุ่ม  เมื่อ Android Auto เปิดทำงานแล้ว

หมายเหตุ

- สำหรับรายละเอียดเกี่ยวกับการเชื่อมต่อ USB โปรดอ้างอิงจาก สมาร์ตโฟน (อุปกรณ์ Android) (หน้า 49)
- เมื่อเชื่อมต่ออุปกรณ์สำหรับ Android Auto เข้ากับเครื่องนี้ อุปกรณ์จะถูกเชื่อมต่อผ่าน Bluetooth ในเวลาเดียวกันด้วย หากจับคู่อุปกรณ์ครบ 5 เครื่องแล้ว ข้อความสำหรับยืนยันว่าจะลบอุปกรณ์ที่ลงทะเบียนไว้แล้วหรือไม่ จะปรากฏขึ้น หากท่านต้องการลบอุปกรณ์นี้ ให้แตะ [เห็นด้วย] หากท่านต้องการลบอุปกรณ์อื่น ให้แตะ [ตั้งค่า BT] และลบอุปกรณ์นั้นด้วยตัวเอง (หน้า 10)
- หากเปิด Android Auto ระหว่างที่คุยโทรศัพท์มือถือซึ่งไม่ใช่ของอุปกรณ์ที่รองรับ Android Auto การเชื่อมต่อ Bluetooth จะถูกสลับเป็นอุปกรณ์ที่รองรับ Android Auto หลังจากทีวางสาย

การปรับระดับเสียง

ท่านสามารถแกปรับระดับเสียงคำแนะนำนอกจากระดับเสียงหลักได้ เมื่อใช้งาน Android Auto

- 1 ขณะที่ Android Auto ทำงานอยู่ ให้กด VOL (+/-) เมื่ระดับเสียงจะปรากฏบนหน้าจอ

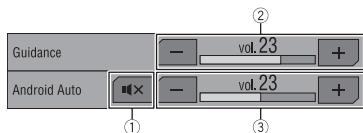

①	และเพื่อปิดเสียงชั่วคราว และอีกครั้งเพื่อยกเลิกการปิดเสียงชั่วคราว
②	และ [+]/[-] เพื่อปรับระดับเสียงคำแนะนำ
③	แสดงระดับเสียงหลัก หากต้องการปรับระดับเสียงหลัก ให้กด VOL (+/-) บนตัวเครื่อง หรือแตะ [+]/[-]

หมายเหตุ

เมื่ระดับเสียงจะปรากฏขึ้นเป็นเวลา 4 วินาที หากเมนูหายไป ให้กด VOL (+/-) อีกครั้ง เมนูจะปรากฏขึ้นอีกครั้ง

การตั้งค่าฟังก์ชันเปิดทำงานอัตโนมัติ

หากตั้งฟังก์ชันนี้ไว้เป็นเปิด Android Auto จะเปิดทำงานโดยอัตโนมัติเมื่อเชื่อมต่ออุปกรณ์ที่รองรับ Android Auto เข้ากับเครื่องเล่นนี้

หมายเหตุ

Android Auto จะเปิดทำงานโดยอัตโนมัติเมื่อเชื่อมต่ออุปกรณ์ที่รองรับ Android Auto เข้ากับเครื่องเล่นนี้อย่างถูกต้องเท่านั้น

- 1 กด
- 2 และ ต่อด้วย
- 3 และ [Android Auto เปิดใช้งานอัตโนมัติ] เพื่อสลับระหว่าง [เปิด] หรือ [ปิด]

Spotify®

หากต้องการเพลิดเพลินไปกับ Spotify ขณะขับขี่ ให้ดาวน์โหลดแอป Spotify ไปที่ iPhone หรือสมาร์โฟนของท่านก่อนเป็นอันดับแรก โดยท่านสามารถดาวน์โหลดได้จาก iTunes App Store หรือ Google Play เลือกบัญชีแบบไม่เสียค่าบริการหรือบัญชีเสียค่าบริการแบบ Premium ได้จากแอปหรือที่ spotify.com บัญชี Premium จะมีคุณสมบัติต่างๆ ให้เลือกมากกว่า เช่น การฟังเพลงโดยไม่ต้องอินเทอร์เนต หากท่านมีบัญชี Spotify อยู่แล้ว โปรดอัปเดตแอปของท่านให้เป็นเวอร์ชันล่าสุด จากนั้นเชื่อมต่อโทรศัพท์ของท่านเข้ากับรถยนต์ เพียงเท่านั้น ท่านก็สามารถเพลิดเพลินไปกับเพลงของท่านขณะขับขี่ได้

คำเตือน

การใช้งานบางอย่างของ iPhone หรือสมาร์โฟนอาจเป็นสิ่งที่ผิดกฎหมายขณะขับขี่ในประเทศที่มีการบังคับใช้กฎหมายดังกล่าว ท่านจึงต้องตระหนักและปฏิบัติตามข้อบังคับดังกล่าวอย่างเคร่งครัด หากไม่แน่ใจเกี่ยวกับการใช้งานฟังก์ชันบางอย่าง ให้ใช้งานอุปกรณ์ขณะจอดอยู่กับที่เท่านั้น ไม่ควรใช้งานคุณสมบัติใดๆ เว้นแต่ภาวะการขับขี่ในขณะนั้นมีความปลอดภัยเพียงพอที่จะสามารถทำได้

ข้อมูลสำคัญ

- หากต้องการใช้งาน Spotify ท่านต้องเชื่อมต่ออินเทอร์เน็ตผ่านเครือข่าย 3G, EDGE, LTE (4G) หรือเครือข่าย Wi-Fi หากอัตราค่าบริการเชื่อมต่ออินเทอร์เน็ตสำหรับ iPhone หรือสมาร์โฟนของท่านไม่ได้เป็นแบบเหมาจ่าย อาจมีค่าใช้จ่ายเพิ่มเติมจากผู้ให้บริการเครือข่ายของท่าน
- สำหรับข้อมูลเกี่ยวกับประเทศหรือพื้นที่ที่สามารถใช้งาน Spotify ได้ โปรดดู <https://www.spotify.com/us/select-your-country/>

ข้อจำกัด:

- ท่านอาจไม่สามารถใช้บริการ Spotify ได้ ทั้งนี้ขึ้นอยู่กับความพร้อมใช้งานของเครือข่ายอินเทอร์เน็ต
- การให้บริการ Spotify อาจมีการเปลี่ยนแปลงโดยไม่แจ้งให้ทราบ การให้บริการนี้อาจขึ้นอยู่กับปัจจัยต่อไปนี้: เวอร์ชันเฟิร์มแวร์ของ iPhone หรือสมาร์โฟน, เวอร์ชันเฟิร์มแวร์ของแอปพลิเคชัน Spotify, การเปลี่ยนแปลงที่เกิดขึ้นกับการให้บริการเพลง Spotify
- การให้บริการบางฟังก์ชันของ Spotify อาจไม่สามารถใช้ได้เมื่อใช้งานผ่านเครื่องเล่น Pioneer car audio/video
- Spotify เป็นบริการเพลงซึ่งไม่ได้มีความเกี่ยวข้องกับ Pioneer สามารถดูข้อมูลเพิ่มเติมได้ที่ <https://support.spotify.com/>
- แอปพลิเคชัน Spotify สามารถใช้ได้กับ iPhone และสมาร์โฟนเกือบทุกรุ่น สำหรับข้อมูลล่าสุดเกี่ยวกับรุ่นที่รองรับการใช้งาน โปรดตรวจสอบที่ <https://support.spotify.com/>

การรับฟัง Spotify

อัปเดตเฟิร์มแวร์ของแอปพลิเคชัน Spotify เป็นเวอร์ชันล่าสุดก่อนใช้งาน

1 ปลดล็อคอุปกรณ์โทรศัพท์และเชื่อมต่อเข้ากับเครื่องเล่นนี้

- iPhone ผ่าน USB หรือ Bluetooth
- สมาร์ทโฟนผ่าน Bluetooth

2 กด

3 และ ต่อด้วย

4 และ [ตั้งค่า AV Source]

5 ตรวจสอบให้แน่ใจว่าเปิด [Spotify] แล้ว

6 กด จากนั้นและ

7 และ [Spotify]

หมายเหตุ

- สำหรับรายละเอียดเกี่ยวกับการเชื่อมต่อ Bluetooth โปรดดู หน้า 10
- สำหรับรายละเอียดเกี่ยวกับการเชื่อมต่อ USB สำหรับ iPhone โปรดอ้างอิงจาก iPod/iPhone ที่มีขั้วต่อแบบ Lightning (หน้า 49) หรือ iPhone ที่มีขั้วต่อแบบ 30 พิน (หน้า 49)

การใช้งานเบื้องต้น

หน้าจอการเล่น 1 (แท็กรีก)



เลือกระหว่างการเล่นและหยุดเล่นชั่วคราว



ข้ามไปยังแท็กรีกถัดไปหรือแท็กรีกก่อนหน้า

คำแนะนำ

เมื่อกด  จากนั้นและ  ท่านจะสามารถข้ามไปยังแท็กรีกถัดไปได้

หมายเหตุ

จำนวนแท็กรีกที่สามารถข้ามได้จะแตกต่างกันไปตามแอปพลิเคชัน



เปลี่ยนเป็นโหมดวิทยุ



บันทึกหรือลบข้อมูลเพลงปัจจุบันไปยังหรือจาก Your Music



แสดงแถบฟังก์ชันที่ซ่อนอยู่

คำแนะนำ

ท่านยังสามารถแสดงแถบฟังก์ชันที่ซ่อนอยู่โดยการใช้นิ้วปิดที่แถบจากขวาไปซ้าย



สลับระหว่างอุปกรณ์ที่เชื่อมต่อ



เลือกแท็กรีกหรือสถานีจากรายชื่อ

Your Music: เลือกแท็กรีกหรือสถานีจากรายชื่อข้อมูลเพลงที่บันทึกไว้

Browse: เลือกแท็กรีกจากรายชื่อประเภท

Radio: เลือกสถานีจากรายชื่อสถานี

Recently Played: เลือกแท็กรีกจากรายชื่อที่เล่นล่าสุด



หน้าจอการเล่น 2 (แท็กรีก)



แสดงแถบฟังก์ชันที่ซ่อนอยู่









คำแนะนำ

ท่านยังสามารถแสดงแถบฟังก์ชันที่ซ่อนอยู่โดยการใช้นิ้วปิดที่แถบจากซ้ายไปขวา

	ตั้งค่าลักษณะการเล่นซ้ำ
	เล่นแทร็กแบบสุ่ม

หน้าจอการเล่น 1 (โหมตวิทย์)





	เลือกระหว่างการเล่นและหยุดเล่นชั่วคราว
	ข้ามไปยังแทร็กถัดไปหรือแทร็กก่อนหน้า คำแนะนำ เมื่อกด  จากนั้นแตะ  ท่านจะสามารถข้ามไปยังเพลงถัดไปได้ หมายเหตุ จำนวนแทร็กที่สามารถข้ามได้จะแตกต่างกันไปตามแอปพลิเคชัน
	เริ่มโหมตวิทย์ใหม่
	บันทึกหรือลบข้อมูลเพลงปัจจุบันไปยังหรือจาก Your Music
	แสดงแถบฟังก์ชันที่ซ่อนอยู่ คำแนะนำ ท่านยังสามารถแสดงแถบฟังก์ชันที่ซ่อนอยู่โดยการใช้นิ้วปิดที่แถบจากขวาไปซ้าย
	สลับระหว่างอุปกรณ์ที่เชื่อมต่อ

	เลือกแทร็กหรือสถานีจากรายชื่อ Your Music: เลือกแทร็กหรือสถานีจากรายชื่อข้อมูลเพลงที่บันทึกไว้ Browse: เลือกแทร็กจากรายชื่อประเภท Radio: เลือกสถานีจากรายชื่อสถานี Recently Played: เลือกแทร็กจากรายชื่อที่เล่นล่าสุด
----------------------------------------------------------------------------------	--------------------------------------------------------------------------------------------------------------------------------------------------------------------------------------------------------------------------------------------------------------

หน้าจอการเล่น 2 (โหมตวิทย์)



	แสดงแถบฟังก์ชันที่ซ่อนอยู่ คำแนะนำ ท่านยังสามารถแสดงแถบฟังก์ชันที่ซ่อนอยู่โดยการใช้นิ้วปิดที่แถบจากซ้ายไปขวา
	กดเลือกชื่นชอบ (Thumbs Up) แทร็กที่เล่นอยู่
	กดเลือกไม่ชอบ (Thumbs Down) แทร็กที่เล่นอยู่และข้ามไปยังแทร็กถัดไป หมายเหตุ จำนวนแทร็กที่สามารถข้ามได้จะแตกต่างกันไปตามแอปพลิเคชัน

AUX

ท่านสามารถแสดงภาพวิดีโอจากอุปกรณ์ที่เชื่อมต่อกับช่องต่ออินพุตวิดีโอได้





⚠ ข้อควรระวัง

เพื่อความปลอดภัย ท่านจะไม่สามารถรับชมภาพวิดีโอได้ในขณะที่รถเคลื่อนที่ หากต้องการรับชมภาพวิดีโอ ให้หยุดรถในบริเวณที่ปลอดภัยและใส่เบรกมือ

หมายเหตุ

ต้องใช้สาย AV Mini Jack ในการเชื่อมต่อ (แยกจำหน่ายต่างหาก) สำหรับรายละเอียดเพิ่มเติม โปรดอ้างอิงจากวิดีโอคอมพิวเตอร์ภายนอกและการแสดงผล (หน้า 50)

ขั้นตอนการเริ่มใช้งาน

- 1 กด 
- 2 และ  ต่อด้วย 
- 3 และ [การตั้งค่าอินพุท/เอาต์พุท]
- 4 ตรวจสอบให้แน่ใจว่าเปิด [ใช้งาน AUX Input] แล้ว
- 5 กด  จากนั้นแตะ 
- 6 และ [AUX]
หน้าจอ AUX จะปรากฏขึ้น

การใช้งานเบื้องต้น

หน้าจอ AUX

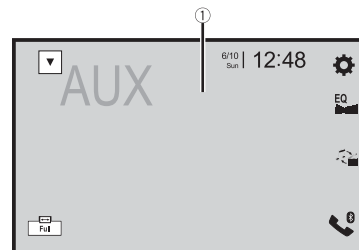

①	ข้ออื่นเป็นต่าง ๆ บนแผงควบคุมแบบสัมผัส หากต้องการแสดงเป็นอีกครั้ง ให้แตะที่ส่วนใดก็ได้ของหน้าจอ
	คำแนะนำ ท่านสามารถตั้งค่าขนาดหน้าจอสำหรับการแสดงภาพวิดีโอ (หน้า 46)
	สลับบัญญาณอินพุตระหว่างภาพและเสียง





สัญญาณอินพุต AV

ท่านสามารถแสดงภาพวิดีโอจากอุปกรณ์ที่เชื่อมต่อกับช่องต่ออินพุตวิดีโอหรือกล่องได้ สำหรับรายละเอียดเพิ่มเติม โปรดอ้างอิงจาก วิดีโอคอมโพเนนต์ภายนอกและการแสดงผล (หน้า 50) หรือ กล่อง (หน้า 50)

⚠ ข้อควรระวัง

เพื่อความปลอดภัย ท่านจะไม่สามารถรับชมภาพวิดีโอได้ในขณะที่รถเคลื่อนที่ หากต้องการรับชมภาพวิดีโอ ให้หยุดรถในบริเวณที่ปลอดภัยและใส่เบรกมือ







ขั้นตอนการเริ่มใช้งาน

- 1 กด 
- 2 และ  ด้วย 
- 3 และ [การตั้งค่าอินพุต/เอาต์พุต]
- 4 และ [ใช้งาน AV Input]
- 5 และ [แหล่ง] สำหรับแหล่งสัญญาณ AV หรือ [กล่อง] สำหรับกล่อง
- 6 กด  จากนั้นและ 
- 7 และ [AV] สำหรับแหล่งสัญญาณ AV หรือ [Camera View] สำหรับมุมมองกล่องที่เชื่อมต่อภาพวิดีโอจะปรากฏขึ้นบนหน้าจอ

การตั้งค่า

ท่านสามารถปรับตั้งการตั้งค่าได้หลากหลายในเมนูหลัก

การแสดงหน้าจอการตั้งค่า

- 1 กด 
- 2 และ 
- 3 และหนึ่งในประเภทดังต่อไปนี้ จากนั้นเลือกตัวเลือก
 -  การตั้งค่าระบบ (หน้า 35)
 -  การตั้งค่ารีม (หน้า 39)
 -  การตั้งค่าระบบเสียง (หน้า 40)
 -  การตั้งค่าวิดีโอ (หน้า 43)
 -  การตั้งค่า Bluetooth (หน้า 10)

การตั้งค่าระบบ

รายการเมนูจะแตกต่างกันไปตามแหล่งสัญญาณ

[ตั้งค่า AV Source]

รายการเมนู	คำอธิบาย
[การตั้งค่าวิทยุ]	(หน้า 17)
[Bluetooth Audio] [เปิด] [ปิด]	การตั้งค่าการเปิดใช้งานแหล่งสัญญาณเสียง Bluetooth
[Spotify] [เปิด] [ปิด]	การตั้งค่าการเปิดใช้งานแหล่งสัญญาณ Spotify

[เสียงเตือน]

รายการเมนู	คำอธิบาย
[เสียงเตือน] [เปิด] [ปิด]	เลือก [ปิด] เพื่อปิดเสียงบีบเมื่อกดปุ่มหรือแตะหน้าจอ

■ [การผสมอัตโนมัติ]

รายการเมนู	คำอธิบาย
[การผสมอัตโนมัติ] [เปิด] [ปิด]	เลือกว่าจะมีเสียงจาก WebLink และเสียงจากแหล่งสัญญาณ AV โดยอัตโนมัติหรือไม่

■ [การตั้งค่าอินพุท/เอาต์พุท]

รายการเมนู	คำอธิบาย
[USB MTP] [ปิด] [เปิด]	เลือกว่าจะเปิดใช้งานการเชื่อมต่อ USB MTP (Media Transfer Protocol) หรือไม่
[WebLink Sound]	ตั้งค่าว่าจะให้เสียงของ WebLink เอาท์พุทเสียงออกที่ไหนเมื่อใช้กับสมาร์ทโฟน หมายเหตุ เสียงอาจไม่ดังออกจากเครื่องนี้เมื่อใช้ WebLink กับสมาร์ทโฟนบางรุ่น ในกรณีนี้ ให้เลือก [Smartphone]
[AVH] [Smartphone]	ให้เสียงออกทางลำโพงของตัวเครื่อง ให้เสียงออกทางลำโพงของสมาร์ทโฟน หมายเหตุ เมื่อใช้ iPhone เสียงจะออกทางลำโพงของตัวเครื่องเสมอ
[ใช้งาน AV Input] [แหล่ง] [กล่อง] [เปิด]	เลือกแหล่งสัญญาณอินพุต AV (หน้า 35)
[ใช้งาน AUX Input] [เปิด] [ปิด]	ตั้งเป็น [เปิด] สำหรับแหล่งสัญญาณ AUX (หน้า 34)

■ [การตั้งค่ากล่อง]

สำหรับการใช้งานฟังก์ชันกล่องมองหลัง จะต้องติดตั้งกล่องมองหลังซึ่งแยกจำหน่ายต่างหาก (เช่น ND-BC8) (สำหรับรายละเอียด โปรดติดต่อตัวแทนจำหน่ายของท่าน)

▶ กล่องมองหลัง

เครื่องเล่นนี้มีฟังก์ชันที่สามารถแสดงภาพจากกล่องมองหลังที่ติดตั้งบนรถของท่านได้โดยอัตโนมัติ เมื่อคันเกียร์อยู่ในตำแหน่ง REVERSE (R)

▶ กล่องสำหรับโหมด Camera View

Camera View สามารถแสดงภาพได้ตลอดเวลา หมายเหตุ : เมื่อตั้งค่านี้ ภาพจากกล่องจะไม่ถูกปรับให้พอดีกับหน้าจอ ทำให้ไม่สามารถดูภาพบางส่วนที่กล้องจับได้ หากต้องการแสดงภาพจากกล่อง ให้แตะ [Camera View] บนหน้าจอการเลือกแหล่งสัญญาณ AV (หน้า 15)

หมายเหตุ

- หากต้องการตั้งกล่องมองหลังเป็นกล่องสำหรับโหมด Camera View ให้ตั้งค่า [ตั้งค่ากล่องมองหลัง] เป็น [เปิด] (หน้า 36)
- เมื่อใช้งานกล่องตัวที่ 2 ให้ตั้งค่า [ใช้งาน AV Input] เป็น [กล่อง] (หน้า 35)
- เมื่อเปิดมุมมองกล่องของทั้งกล่องมองหลังและกล่องตัวที่ 2 เครื่องหมายสำหรับสลับหน้าจอจะปรากฏขึ้น และที่เครื่องหมายนี้เพื่อสลับหน้าจอไปมาระหว่างภาพจากกล่องมองหลังและกล่องตัวที่ 2

⚠ ข้อควรระวัง

Pioneer แนะนำให้ใช้กล่องที่ส่งสัญญาณภาพแบบกลับภาพอัตโนมัติ มิฉะนั้น ภาพจากหน้าจออาจปรากฏกลับด้าน

- ให้ตรวจสอบทันทีว่าจอแสดงผลเปลี่ยนเป็นภาพจากกล่องมองหลังหรือไม่ เมื่อเลื่อนคันเกียร์จากตำแหน่งอื่นไปยังตำแหน่งเกียร์ถอยหลัง REVERSE (R)
- หากหน้าจอเปลี่ยนเป็นภาพจากกล่องมองหลังแบบเต็มจอจะระหว่างการขับขี่ปกติ ให้เปลี่ยนเป็นการตั้งค่าที่ตรงข้ามกันใน [ตั้งค่ากล่องมองหลัง]
- หากท่านแตะ [📺] ขณะที่ภาพจากกล่องกำลังแสดงอยู่ การแสดงภาพจากกล่องจะปิดลงชั่วคราว

รายการเมนู	คำอธิบาย
[ตั้งค่ากล่องมองหลัง] [เปิด] [เปิด]	ตั้งค่าการเปิดทำงานของกล่องมองหลัง
[ตั้งค่ากล่องมองหลัง] [แบดเตอร์] [กราวด์]	การตั้งค่าขั้วของกล่องมองหลัง ขั้วของสายที่เชื่อมต่อคือขั้วบวก ขั้วของสายที่เชื่อมต่อคือขั้วลบ หมายเหตุ ฟังก์ชันนี้สามารถใช้ได้เมื่อตั้ง [ตั้งค่ากล่องมองหลัง] เป็น [เปิด]
[โกดช่วยเหลือเวลาจอด] [เปิด] [ปิด]	ท่านสามารถตั้งว่าจะให้แสดงภาพเส้นโกดสำหรับช่วยจอดบนภาพจากกล่องมองหลังหรือไม่เมื่อท่านถอยรถ

รายการเมนู	คำอธิบาย
[ปรับโกดช่วยเหลือเวลาจอด]	<p>การปรับเส้นโกดโดยการลากหรือแตะ ▲▼/◀▶▶▶▶▶ บนหน้าจอ และ [ค่าเริ่มต้น] เพื่อรีเซ็ตการตั้งค่า</p> <p>⚠ ข้อควรระวัง</p> <ul style="list-style-type: none"> เมื่อต้องการปรับตั้งเส้นโกด ให้หยุดรถในบริเวณที่ปลอดภัยและใส่เบรกมือ ก่อนออกจากรถเพื่อปรับตำแหน่ง ต้องแน่ใจว่าปิดสวิตช์กุญแจ (ACC OFF) แล้ว กล้องมองหลังจะมีระยะในการตรวจจับที่จำกัด นอกจากนี้ เส้นโกดแสดง ความกว้างและระยะห่างของรถที่ปรากฏบนภาพจากกล้องมองหลังอาจ แตกต่างจากความกว้างและระยะห่างจริง (เส้นโกดจะแสดงเป็นเส้นตรง) คุณภาพของภาพอาจลดลง ทั้งขึ้นอยู่กับสภาพแวดล้อมในขณะใช้งาน เช่น สภาพแวดล้อมในเวลากลางคืน หรือในที่มืด <p>หมายเหตุ</p> <ul style="list-style-type: none"> การตั้งค่านี้สามารถดำเนินการได้เมื่อท่านหยุดรถในบริเวณที่ปลอดภัยและ ใส่เบรกมือแล้วเท่านั้น ทำเครื่องหมายโดยใช้เทปขาวหรืออุปกรณ์ที่คล้ายกันตามภาพด้านล่างก่อน ตั้งค่าเส้นโกดเพื่อให้เส้นโกดซ้อนทับกับเครื่องหมายพอดี 

[โหมดสแตติค]	
รายการเมนู	คำอธิบาย
[โหมดสแตติค] [เปิด] [ปิด]	การตั้งค่าโหมดสแตติคการทำงาน

[ภาษาระบบ]	
รายการเมนู	คำอธิบาย
[ภาษาระบบ]	เลือกภาษาของระบบ
	หมายเหตุ
	<ul style="list-style-type: none"> หากภาษาที่ฝังมากับระบบและภาษาที่เลือกไว้ไม่ตรงกัน ข้อมูลตัวอักษร อาจแสดงผลไม่ถูกต้อง อักษรบางตัวอาจแสดงผลไม่ถูกต้อง

[การควบคุมจากพวงมาลัย]	
รายการเมนู	คำอธิบาย
[การควบคุมจากพวงมาลัย] [With Adapter] [W/o Adapter]	เลือก [With Adapter] หรือ [W/o Adapter] ตามรีโมทคอนโทรล ที่ทำการติดตั้ง
	หมายเหตุ
	<ul style="list-style-type: none"> การตั้งค่านี้สามารถดำเนินการได้เมื่อท่านหยุดรถในบริเวณที่ปลอดภัยและ ใส่เบรกมือแล้วเท่านั้น ฟังก์ชันนี้อาจไม่สามารถทำงานอย่างถูกต้องได้ ทั้งนี้ขึ้นอยู่กับรถของท่าน ในกรณีนี้ โปรดติดต่อตัวแทนจำหน่ายของท่านหรือศูนย์บริการ PIONEER ที่ได้รับอนุญาต โปรดใช้ชุดสายไฟของ PIONEER สำหรับรถยนต์แต่ละรุ่นเมื่อเชื่อมต่อ โหมด [With Adapter] หรือเลือก [W/o Adapter]

[เรียกคืนการตั้งค่า]	
รายการเมนู	คำอธิบาย
[การตั้งค่าทั้งหมด]	และ [คืนค่า] เพื่อเรียกคืนการตั้งค่าเป็นการตั้งค่าเริ่มต้น
	⚠ ข้อควรระวัง
	อย่าดับเครื่องยนต์ขณะเรียกคืนการตั้งค่า
	หมายเหตุ
	<ul style="list-style-type: none"> การตั้งค่านี้สามารถดำเนินการได้เมื่อท่านหยุดรถในบริเวณที่ปลอดภัยและ ใส่เบรกมือแล้วเท่านั้น แหล่งสัญญาณจะถูกปิดและการเชื่อมต่อ Bluetooth จะถูกตัดก่อน กระบวนการนี้จะเริ่มต้น ก่อนที่จะเริ่มกระบวนการคืนค่า ให้ตัดการเชื่อมต่ออุปกรณ์ใดๆ ที่เชื่อมต่อเข้ากับพอร์ต USB มิฉะนั้น การตั้งค่าบางอย่างอาจไม่สามารถคืนค่าได้ ถูกต้อง

[calibration สัมผัสหน้าจอ]

หากท่านรู้สึกว่าการตอบสนองของแป้นบนแผงควบคุมแบบสัมผัสบนหน้าจอต่อสัมผัสของท่านคลาดเคลื่อนไปจากตำแหน่งจริง ให้ปรับตำแหน่งการตอบสนองของหน้าจอสัมผัส

หมายเหตุ

- อย่าใช้อุปกรณ์ปลายแหลม เช่น ปากกา ลูกกลิ้ง หรือปากกา กลไก (mechanical pen) เพราะอาจทำให้หน้าจอเสียหายได้
- อย่าดับเครื่องย่นค้ขณะบันทึกข้อมูลตำแหน่งที่ปรับตั้งไว้
- การตั้งค่านี้สามารถดำเนินการได้เมื่อท่านหยุดรถในบริเวณที่ปลอดภัยและใส่เบรกมือแล้วเท่านั้น

รายการเมนู	คำอธิบาย
[calibration สัมผัสหน้าจอ]	<ol style="list-style-type: none">1 แตะ [ใช้]2 แตะมุมทั้งสองของหน้าจอตามแนวลูกศร จากนั้นแตะตรงกลางของเครื่องหมาย [+] ทั้งสองพร้อมกันสองครั้ง3 กด <input type="checkbox"/> ผลการปรับตั้งจะถูกบันทึกไว้4 กด <input type="checkbox"/> อีกครั้ง ดำเนินการปรับตั้ง 16 ตำแหน่ง5 แตะเบา ๆ บริเวณกึ่งกลางของเครื่องหมาย [+] ที่ปรากฏอยู่บนหน้าจอ จุดที่แตะจะแสดงลำดับ<ul style="list-style-type: none">• เมื่อท่านกด <input type="checkbox"/> จะเป็นการกลับสู่ตำแหน่งการปรับก่อนหน้า• เมื่อท่านกด <input type="checkbox"/> ค้างไว้ การปรับจะถูกยกเลิก6 กด <input type="checkbox"/> ค้างไว้ ผลการปรับตั้งจะถูกบันทึกไว้

[การตั้งค่า Dimmer]

หมายเหตุ

การตั้งค่านี้สามารถดำเนินการได้เมื่อท่านหยุดรถในบริเวณที่ปลอดภัยและใส่เบรกมือแล้วเท่านั้น

รายการเมนู	คำอธิบาย
[สวิตช์ตัวหรี่ไฟ]	ตั้งค่าความสว่างของการหรี่ไฟ
[อัตโนมัติ]	เปิดหรือปิดตัวหรี่ไฟโดยอัตโนมัติตามการเปิดหรือปิดของไฟหน้ารถของท่าน
[ปรับตัวเอง]	เปิดหรือปิดตัวหรี่ไฟด้วยตัวเอง
[กำหนดเวลา]	เปิดหรือปิดความสว่างบนหน้าจอตามเวลาที่ตั้งไว้

รายการเมนู	คำอธิบาย
[กลางวัน/กลางคืน]	ตั้งระยะเวลาของความสว่างบนหน้าจอระหว่างเวลากลางวันหรือกลางคืน ท่านสามารถใช้งานฟังก์ชันนี้ได้เมื่อตั้ง [สวิตช์ตัวหรี่ไฟ] เป็น [ปรับตัวเอง]
[กลางวัน]	ปิดฟังก์ชันความสว่างบนหน้าจอ
[กลางคืน]	เปิดฟังก์ชันความสว่างบนหน้าจอ
[ระยะเวลา Dimmer]	ตั้งเวลาที่ต้องการเปิดหรือปิดความสว่างบนหน้าจอ โดยการลากเคอร์เซอร์หรือโดยการแตะ <input type="left"/> หรือ <input type="right"/> ท่านสามารถใช้งานฟังก์ชันนี้ได้เมื่อตั้ง [สวิตช์ตัวหรี่ไฟ] เป็น [กำหนดเวลา] คำแนะนำ <ul style="list-style-type: none">• แต่ละครั้งที่แตะ <input type="left"/> หรือ <input type="right"/> จะเป็นการเลื่อนเคอร์เซอร์เพื่อปรับเวลาให้ช้าลงหรือเร็วขึ้นครั้งละ 15 นาที• เมื่อวางเคอร์เซอร์ที่ตำแหน่งเดิม เวลาที่สามารถใช้ตัวหรี่ไฟได้คือ 0 ชั่วโมง• เมื่อวางเคอร์เซอร์สำหรับการตั้งค่าเวลาเปิดทางด้านซ้ายสุด และวางเคอร์เซอร์สำหรับการตั้งค่าเวลาเปิดทางด้านขวาสุด เวลาที่สามารถใช้ตัวหรี่ไฟได้คือ 0 ชั่วโมง• เมื่อวางเคอร์เซอร์สำหรับการตั้งค่าเวลาเปิดทางด้านซ้ายสุด และวางเคอร์เซอร์สำหรับการตั้งค่าเวลาเปิดทางด้านขวาสุด เวลาที่สามารถใช้ตัวหรี่ไฟได้คือ 24 ชั่วโมง
หมายเหตุ	การแสดงผลเวลาของแถบการปรับระยะเวลาของตัวหรี่ไฟจะขึ้นอยู่กับ การตั้งค่าการแสดงผลนาฬิกา (หน้า 46)

[ตำแหน่งคนขับรถ]

รายการเมนู	คำอธิบาย
[ตำแหน่งคนขับรถ]	การตั้งค่าตำแหน่งการขับขี่
[ขวา] [ซ้าย]	<ul style="list-style-type: none">• Apple CarPlay™ (หน้า 28)• Android Auto™ (หน้า 30)

[Android Auto เปิดใช้งานอัตโนมัติ]





รายการเมนู	คำอธิบาย
[Android Auto เปิดใช้งานอัตโนมัติ]	เลือก [เปิด] เพื่อเปิดการทำงานของ Android โดยอัตโนมัติเมื่อเชื่อมต่อกับอุปกรณ์ที่รองรับ Android เข้ากับเครื่องเล่นนี้
[เปิด] [ปิด]	

ปรับแต่งภาพ

ท่านสามารถปรับภาพสำหรับแต่ละแหล่งสัญญาณและกำลังมองหลังได้

⚠ ข้อควรระวัง

เพื่อความปลอดภัย ท่านจะไม่สามารถใช้งานบางฟังก์ชันเหล่านี้ได้ในขณะที่รถเคลื่อนที่ หากต้องการเปิดใช้งานฟังก์ชันเหล่านี้ ท่านต้องหยุดรถในบริเวณที่ปลอดภัยและได้เบรกมือ

หากต้องการปรับเมนูต่อไปนี้ ให้แตะ     เพื่อทำการปรับ

รายการเมนู	คำอธิบาย
[ความสว่าง] [-24] ถึง [+24]	ปรับความเข้มของสีดำ
[คอนทราสต์] [-24] ถึง [+24]	ปรับคอนทราสต์
[สี]* [-24] ถึง [+24]	ปรับความอิ่มสี
[โทนสี]* [-24] ถึง [+24]	ปรับโทนของสี (ต้องการเน้นสีแดงหรือเขียว)
[Dimmer] [+1] ถึง [+48]	ปรับความสว่างของจอแสดงผล
[อุณหภูมิสี] [-3] ถึง [+3]	ปรับอุณหภูมิสี เพื่อให้มีไว้ที่บาลานซ์ (สมดุลแสงสีขาว) ที่ดีขึ้น

* ท่านไม่สามารถปรับ [โทนสี] และ [สี] ของภาพบางภาพได้

หมายเหตุ









- การปรับ [ความสว่าง], [คอนทราสต์] และ [Dimmer] จะบันทึกไว้แยกกันสำหรับสภาวะเมื่อปิดไฟหน้ารถ (เวลากลางวัน) และเปิดไฟหน้ารถ (เวลากลางคืน)
- [ความสว่าง] และ [คอนทราสต์] จะสลับกันโดยอัตโนมัติ ขึ้นอยู่กับการตั้งค่า [การตั้งค่า Dimmer]
- สามารถเปลี่ยนการตั้งค่าหรือเวลาในการเปิดหรือปิด [Dimmer] ได้ (หน้า 38)
- การปรับภาพอาจไม่สามารถใช้งานได้กับกล้องมองหลังบางรุ่น
- ค่าต่างๆ ที่ปรับตั้งสามารถบันทึกแยกกันได้

ข้อมูลระบบ

รายการเมนู	คำอธิบาย
[ข้อมูล เฟิร์มแวร์]	การแสดงผลเวอร์ชันของเฟิร์มแวร์
[อัปเดต เฟิร์มแวร์]	<p>⚠ ข้อควรระวัง</p> <ul style="list-style-type: none">อุปกรณ์จัดเก็บข้อมูล USB สำหรับการอัปเดตจะต้องมีไฟล์อัปเดตที่ถูกต้องอยู่เท่านั้นห้ามปิดเครื่องเล่นนี้หรืออุปกรณ์จัดเก็บข้อมูล USB ในขณะที่กำลังอัปเดตเฟิร์มแวร์ท่านสามารถอัปเดตเฟิร์มแวร์ได้เมื่อรถหยุดอยู่กับที่และใส่เบรกมือแล้วเท่านั้น <ol style="list-style-type: none">ดาวน์โหลดไฟล์อัปเดตเฟิร์มแวร์ไปยังคอมพิวเตอร์ของท่านเชื่อมต่ออุปกรณ์จัดเก็บข้อมูล USB เปล่า (ฟลอปปี้ดิสก์) เข้ากับคอมพิวเตอร์ของท่าน จากนั้นหาไฟล์อัปเดตที่ถูกต้องและคัดลอกไปยังอุปกรณ์จัดเก็บข้อมูล USBเชื่อมต่ออุปกรณ์จัดเก็บข้อมูล USB เข้ากับเครื่องเล่นนี้ (หน้า 21)ปิดแหล่งสัญญาณ (หน้า 15)แสดงหน้าจอการตั้งค่า [ตั้งค่าระบบ] (หน้า 35)แตะ [ข้อมูลระบบ]แตะ [อัปเดต เฟิร์มแวร์]แตะ [ทำต่อ] <p>ปฏิบัติตามคำแนะนำบนหน้าจอเพื่อเสร็จสิ้นการอัปเดตเฟิร์มแวร์</p> <p>หมายเหตุ</p> <ul style="list-style-type: none">เครื่องเล่นนี้จะรีเซ็ตโดยอัตโนมัติหลังจากที่อัปเดตเฟิร์มแวร์เสร็จสิ้น หากสามารถอัปเดตได้สำเร็จหากมีข้อความแสดงความคิดเห็นปรากฏขึ้นบนหน้าจอ ให้แตะจอแสดงผลและดำเนินการตามขั้นตอนข้างต้นอีกครั้ง
[ใบอนุญาต]	การแสดงผลใบอนุญาตโอเพนซอร์ส (Open Source)

การตั้งค่าอื่น

รายการเมนูจะแตกต่างกันไปตามแหล่งสัญญาณ





รายการเมนู	คำอธิบาย
[พื้นหลัง]	เลือกภาพพื้นหลังจากรายการที่ตั้งล่วงหน้าในเครื่องเล่นนี้หรือภาพต้นฉบับผ่านอุปกรณ์ภายนอก สามารถตั้งค่าภาพพื้นหลังจากตัวเลือกสำหรับหน้าจอเมนูหลักและหน้าจอกำหนดการใช้งาน AV คำแนะนำ ภาพที่ตั้งล่วงหน้าที่อยู่ทางด้านซ้ายสุดจะเปลี่ยนแปลงแบบสุ่มลำดับตามเพลงที่เล่นและสถานะ
จอแสดงผลที่ตั้งล่วงหน้า	เลือกภาพพื้นหลังของจอแสดงผลที่ตั้งล่วงหน้าตามต้องการ
 (กำหนดเอง)*1	แสดงภาพพื้นหลังของจอแสดงผลที่นำเข้าจากอุปกรณ์จัดเก็บข้อมูลภายนอก
 (ปิด)	ซ่อนพื้นหลังของจอแสดงผล
[ปุ่มเรื่องแสง]*2	เลือกสีไฟปุ่มกดจากรายการสีหรือสร้างสีใหม่ด้วยตัวเอง
เลือกสี	เลือกสีที่ตั้งล่วงหน้าตามความต้องการ
 (กำหนดเอง)	แสดงหน้าจอเพื่อกำหนดสีไฟปุ่มด้วยตัวเอง การกำหนดสีด้วยตัวเอง ให้แตะ  จากนั้นแตะ  หรือ  เพื่อปรับความสว่างและระดับของสีแดง สีเขียว และสีน้ำเงินเพื่อสร้างสีที่ต้องการ หากต้องการบันทึกสีที่กำหนดไว้ในหน่วยความจำ ให้แตะ [บันทึก] ค้างไว้ สีที่กำหนดเองนี้จะสามารถใช้ได้ในการจัดค่าไฟปุ่มกดครั้งถัดไปโดยการแตะ 
คำแนะนำ	นอกจากนี้ ท่านยังสามารถปรับโทนสีได้โดยการลากแถบสี
 (สีรุ่ง)	ค่อย ๆ เลื่อนปรับสีที่ตั้งล่วงหน้าไว้แล้วอย่างต่อเนื่อง
[รูปแบบ]*2	เลือกสีริม
[นาฬิกา]	เลือกรูปแบบของนาฬิกาจากภาพที่ตั้งล่วงหน้า
ภาพที่ตั้งล่วงหน้า	เลือกรูปแบบสำหรับนาฬิกาที่ตั้งล่วงหน้าตามต้องการ
 (ปิด)	ซ่อนการแสดงผลนาฬิกา
[การตั้งค่าโหมดพาดด้วยตนเอง]	กำหนดหน้าจomenูหลักของรายการต่อไปนี้ด้วยตนเอง • สลับระหว่างรูปแบบของหน้าจomenูหลัก • แสดง/ซ่อนอาร์ทเวิร์ก • ปรับช่วงฟังก์ชันของแอปพลิเคชันแหล่งสัญญาณที่ชื่นชอบ

*1 โปรดอ้างอิงจาก แหล่งสัญญาณภาพนิ่ง (หน้า 24)

*2 ท่านสามารถดูตัวอย่างหน้าจomenูหลักหรือหน้าจอกำหนดการใช้งาน AV ได้โดยการแตะ [หน้าแรก] หรือ [AV] ตามลำดับ

4) การตั้งค่าระบบเสียง

รายการเมนูจะแตกต่างกันไปตามแหล่งสัญญาณ รายการเมื่อบางอย่างอาจไม่สามารถใช้งานได้เมื่อปิดเสียง

รายการเมนู	คำอธิบาย
[กราฟฟิควอลไอซ์] [Super Bass (S.Bass)] [Powerful] [Natural] [Vocal] [Flat] [Custom1] [Custom2]	เลือกหรือปรับแต่งกราฟฟิควอลไอซ์เซอร์ตามต้องการ เลือกกราฟฟิควอลไอซ์เซอร์ที่ต้องการใช้เป็นเกณฑ์ในการปรับแต่ง จากนั้นและความถี่ที่ท่านต้องการปรับ คำแนะนำ • หากท่านทำการปรับเมื่อเลือกกราฟ [S.Bass (Super Bass)], [Powerful], [Natural], [Vocal] หรือ [Flat] ไว้ การตั้งค่ากราฟฟิควอลไอซ์เซอร์จะเปลี่ยนเป็น [Custom1] โดยอัตโนมัติ • หากท่านทำการปรับเมื่อเลือกกราฟ [Custom2] ไว้ เป็นต้น กราฟ [Custom2] จะได้รับการอัปเดต • สามารถสร้างกราฟ [Custom1] และ [Custom2] ได้กับทุกแหล่งสัญญาณ • หากท่านลากนิ้วไปมาบนแถบความถี่หลาย ๆ ย่าน การตั้งค่ากราฟฟิควอลไอซ์เซอร์จะถูกกำหนดตามตำแหน่งที่สัมผัสบนแต่ละแถบ
[ปรับความสมดุล]	และ  หรือ  เพื่อปรับความสมดุลของลำโพงหน้า/หลัง ตั้งค่า [หน้า] และ [หลัง] เป็น [0] เมื่อใช้ลำโพง 2 คู่ในระบบ และ  หรือ  เพื่อปรับความสมดุลของลำโพงซ้าย/ขวา คำแนะนำ นอกจากนี้ ท่านยังสามารถกำหนดค่าโดยการลากจุดบนตารางที่แสดงอยู่ได้ หมายเหตุ เมื่อเลือก [โหมดเครือข่าย] เป็นโหมดลำโพง จะสามารถปรับได้เฉพาะความสมดุลเท่านั้น
[ระดับการปิดเสียง]	เลือกปิดเสียงชั่วคราวหรือปรับระดับเสียงของแหล่งสัญญาณ AV และระดับเสียงแอปพลิเคชันของ iPhone หรือสมาร์ตโฟนให้เบาลงเมื่อมีเสียงพูดนำทางออกจากระบบนำทาง
[ATT]	ระดับเสียงลดลงจากระดับเสียงปัจจุบัน 20 dB
[ปิดเสียง]	ระดับเสียงกลายเป็น 0
[เปิด]	ระดับเสียงไม่มีการเปลี่ยนแปลง

รายการเมนู	คำอธิบาย
[ปรับระดับแหล่งสัญญาณ] [-4] ถึง [+4]	ปรับระดับเสียงของแต่ละแหล่งสัญญาณเพื่อป้องกันการเปลี่ยนแปลงของระดับเสียงที่มากเกินไปเมื่อสลับเป็นแหล่งสัญญาณต่างๆ ที่ไม่ใช่ FM และ [▲] หรือ [▼] เพื่อปรับระดับเสียงของแหล่งสัญญาณหลังจากเปรียบเทียบระดับเสียงของ FM จูนเนอร์กับระดับเสียงของแหล่งสัญญาณแล้ว คำแนะนำ หากท่านและบริเวณที่สามารถเลือกเซอร์โด้ได้โดยตรง การตั้งค่า SLA (การปรับระดับเสียงของแหล่งสัญญาณ) จะเปลี่ยนแปลงเป็นค่าของจุดที่แตะ หมายเหตุ <ul style="list-style-type: none"> • การตั้งค่าต่างๆ จะขึ้นอยู่กับระดับเสียงของ FM จูนเนอร์ ซึ่งยังคงไม่สามารถเปลี่ยนแปลงได้ • ฟังก์ชันนี้ไม่สามารถใช้ได้เมื่อเลือก FM จูนเนอร์เป็นแหล่งสัญญาณ AV
[ซบวฟเฟอร์] [เปิด] [ปิด]	เลือกเปิดใช้งานหรือปิดใช้งานการปล่อยเสียงออกทางซบวฟเฟอร์ด้านหลังของเครื่องเล่นนี้
[ระดับความดังของลำโพง] ตำแหน่งในการฟัง*12 [ปีด] [หน้าซ้าย] [หน้าขวา] [หน้า] [ทั้งหมด]	ปรับระดับเสียงเอาต์พุตลำโพงของตำแหน่งในการฟัง 1 และ [◀] หรือ [▶] เพื่อเลือกตำแหน่งในการฟัง จากนั้นเลือกตำแหน่งที่จะให้เสียงออก 2 และ [◀] หรือ [▶] เพื่อปรับระดับเสียงเอาต์พุตลำโพงที่เลือก หมายเหตุ ฟังก์ชันนี้สามารถใช้ได้เมื่อตั้ง [ซบวฟเฟอร์] เป็น [เปิด]
โหมดมาตรฐาน*3 [หน้าซ้าย] [หน้าขวา] [หลังซ้าย] [หลังขวา] [ซบวฟเฟอร์]	
โหมดเครือข่าย*3 [ด้านซ้ายช่วงสูง] [ด้านขวาช่วงสูง] [ด้านซ้ายช่วงกลาง] [ด้านขวาช่วงกลาง] [ซบวฟเฟอร์]	
ระดับเสียงเอาต์พุตลำโพง [-24] ถึง [10]	
[จุดตัดความถี่]*4	เลือกชุดลำโพง (filter) ที่จะปรับจุดตัดความถี่ของ HPF หรือ LPF และค่าความชัน (slope) สำหรับชุดลำโพงแต่ละชุด (หน้า 43)
[การตั้งค่าซบวฟเฟอร์]*4	เลือกเฟสซบวฟเฟอร์ (หน้า 43)

รายการเมนู	คำอธิบาย
[ตำแหน่งในการฟัง]*1 [ปีด] [หน้าซ้าย] [หน้าขวา] [หน้า] [ทั้งหมด]	เลือกตำแหน่งในการฟังที่ท่านต้องการตั้งเป็นศูนย์กลางของเอฟเฟกต์เสียง
[Time Alignment] [เปิด] [ปิด]	เลือกหรือปรับการตั้งค่าการห้วงเวลาเสียง (Time Alignment) ตามต้องการเพื่อแสดงระยะห่างระหว่างตำแหน่งของผู้ฟังและลำโพงแต่ละตัว ท่านต้องทำการวัดระยะห่างระหว่างศีรษะของผู้ฟังกับชุดลำโพงแต่ละตัว 1 และ [◀] หรือ [▶] เพื่อเลือกตำแหน่งในการฟัง จากนั้นเลือก ลำโพงที่ต้องการห้วงเวลาเสียง 2 และ [◀] หรือ [▶] เพื่อป้อนระยะห่างระหว่างลำโพงที่เลือกกับตำแหน่งในการฟัง
โหมดมาตรฐาน*35 [หน้าซ้าย] [หน้าขวา] [หลังซ้าย] [หลังขวา] [ซบวฟเฟอร์]	คำแนะนำ หากท่านแตะ [เปิด Auto TA] การห้วงเวลาเสียงจะถูกปิดลงโดยอัตโนมัติ หมายเหตุ ฟังก์ชันนี้สามารถใช้ได้เมื่อตั้งค่าเมนูในการฟังเป็น [หน้าซ้าย] หรือ [หน้าขวา]
โหมดเครือข่าย*35 [ด้านซ้ายช่วงสูง] [ด้านขวาช่วงสูง] [ด้านซ้ายช่วงกลาง] [ด้านขวาช่วงกลาง] [ซบวฟเฟอร์] ระยะห่าง [0] ถึง [350]	
[Auto EQ] [เปิด] [ปิด]	ตั้งค่าปรับอีควอไลเซอร์อัตโนมัติให้เหมาะสมกับการรับฟังในรถยนต์ หากต้องการใช้ฟังก์ชันนี้ ให้ทำการวัด Auto EQ 1 ครั้งหน้า (หน้า 42)
[ปรับตั้งระบบ Auto EQ&TA]	วัดค่าและปรับเสียงของรถยนต์ อีควอไลเซอร์ และการห้วงเวลาเสียงโดยอัตโนมัติให้เหมาะสมกับการรับฟังภายในรถยนต์ (หน้า 42)
[บันทึกการตั้งค่า]	บันทึกการตั้งค่าเสียงปัจจุบันต่อไปนี้โดยการแตะ [ตกลง]: ค่าความชัน (slope), เฟสซบวฟเฟอร์, ระดับความดังของลำโพง, Graphic EQ, HPF/LPF, ตำแหน่งในการฟัง, จุดตัดความถี่, การห้วงเวลาเสียง คำแนะนำ เมื่อท่านแตะ [ยกเลิก] จะเป็นการกลับสู่หน้าจอการตั้งค่า [ตั้งค่าเสียง]
[โหลดการตั้งค่า] [การตั้งค่าเบื้องต้น] [การตั้งค่าเสียง] [ตั้งค่า Auto EQ&TA]	โหลดการตั้งค่าเสียง หมายเหตุ <ul style="list-style-type: none"> • [การตั้งค่าเสียง] สามารถใช้ได้เมื่อท่านบันทึกการตั้งค่าเสียงแล้วเท่านั้น (หน้า 41) • [ตั้งค่า Auto EQ&TA] สามารถใช้ได้เมื่อท่านทำการปรับตั้งระบบ Auto EQ แล้วเท่านั้น (หน้า 42)

รายการเมนู	คำอธิบาย
[BASS Boost] [0] ถึง [6]	ปรับระดับการเพิ่มเสียงเบส
[เอาต์พุตลำโพงด้านหลัง] [หลัง] [ซบวูฟเฟอร์]	เลือกให้เสียงออกที่ลำโพงหลัง หมายเหตุ ฟังก์ชันนี้สามารถใช้ได้เมื่อเลือก [โหมดมาตรฐาน] เป็นโหมดลำโพง
[Loudness] [ปิด] [ต่ำ] [กลาง] [สูง]	ที่ระดับความดังเสียงน้อยๆ ซดเซยช่วงความถี่ต่ำและช่วงความถี่สูง
[การควบคุมระดับอัตโนมัติ]	แก้ไขความต่างของระดับเสียงระหว่างไฟล์เพลงหรือแหล่งสัญญาณโดยอัตโนมัติ
[ปิด]	ปิดการตั้งค่าควบคุมระดับเสียงอัตโนมัติ
[โหมด 1]	แก้ไขความต่างเพียงเล็กน้อยของระดับเสียงระหว่างไฟล์เพลงหรือแหล่งสัญญาณ (สำหรับสัญญาณเสียงที่มีช่วงไดนามิกเสียงแคบ)
[โหมด 2]	แก้ไขความต่างอย่างมากของระดับเสียงระหว่างไฟล์เพลงหรือแหล่งสัญญาณ (สำหรับสัญญาณเสียงที่มีช่วงไดนามิกเสียงกว้าง)
[Sound Retriever] [ปิด] [โหมด 1] [โหมด 2]	ปรับปรุงเสียงที่ผ่านการบีบอัดและปรับให้เสียงให้มีคุณภาพที่ดีขึ้นโดยอัตโนมัติ
	คำแนะนำ [โหมด 2] มีประสิทธิภาพที่ดีกว่า [โหมด 1]

- *1 [ทั้งหมด] ไม่สามารถใช้ได้ เมื่อเลือก [โหมดเครือข่าย] เป็นโหมดลำโพง
- *2 หากท่านเปลี่ยนการตั้งค่าตำแหน่งในการฟัง ระดับเสียงเอาต์พุตของลำโพงทั้งหมดจะเปลี่ยนแปลงตามการตั้งค่า
- *3 หากต้องใช้ฟังก์ชันนี้ ให้ทำการวัดเสียงรถยนต์ไว้ล่วงหน้า
- *4 ฟังก์ชันนี้ไม่สามารถใช้ได้เมื่อปรับลำโพงช่วงสูง
- *5 ฟังก์ชันนี้สามารถใช้ได้เมื่อตั้งค่าตำแหน่งในการฟังเป็น [หน้าซ้าย] หรือ [หน้าขวา]

การปรับกราฟอีควอไลเซอร์โดยอัตโนมัติ (Auto EQ)

การวัดเสียงรถยนต์จะช่วยให้สามารถปรับกราฟอีควอไลเซอร์โดยอัตโนมัติเพื่อให้เหมาะกับการรับฟังในรถยนต์ได้

⚠ คำเตือน

อาจมีเสียงดังปล่อยออกจากลำโพงต่างๆ เมื่อทำการวัดเสียงรถยนต์ ห้ามทำการวัดค่า Auto EQ ในขณะที่ขับขี่

⚠ ข้อควรระวัง

- ตรวจสอบเงื่อนไขทั้งหมดก่อนปรับตั้ง Auto EQ เนื่องจากลำโพงอาจเสียหายได้ หากดำเนินการดังกล่าวภายใต้สภาวะต่อไปนี้:
 - เมื่อเชื่อมต่อลำโพงไม่ถูกต้อง (ตัวอย่างเช่น เมื่อเชื่อมต่อลำโพงหลังเป็นเอาต์พุตซบวูฟเฟอร์)
 - เมื่อเชื่อมต่อลำโพงเข้ากับเพาเวอร์แอมป์ที่ส่งสัญญาณเอาต์พุตสูงกว่าการรองรับกำลังขับสูงสุดของลำโพง
- หากไม่มีความไม่ใคร่พอใจสำหรับการตรวจวัดเสียง (แยกจำหน่ายต่างหาก) ในตำแหน่งที่เหมาะสม ระดับเสียงในการวัดอาจสูงเกินไปและอาจต้องใช้เวลานานในการวัด ซึ่งส่งผลต่อการกายประจุแบตเตอรี่ ตรวจสอบให้แน่ใจว่าวางไมโครโฟนในตำแหน่งที่กำหนดแล้ว

▶ ก่อนการใช้งานฟังก์ชัน Auto EQ

- ปรับตั้งระบบ Auto EQ ในบริเวณที่เงียบ โดยดับเครื่องยนต์และปิดระบบปรับอากาศด้วย นอกจากนี้ให้ตัดการจ่ายไฟไปยังโทรศัพท์หรือโทรศัพท์มือถือในรถยนต์ หรือถอดออกก่อนดำเนินการขั้นตอนนี้ เสียงต่างๆ ของสภาพแวดล้อมขณะนั้นอาจทำให้การวัดเสียงของรถยนต์ไม่ถูกต้อง
- ต้องแน่ใจว่าไม่มีไมโครโฟนสำหรับการวัดเสียง (แยกจำหน่ายต่างหาก) การใช้ไมโครโฟนชนิดอื่นอาจทำให้ไม่สามารถทำการวัดค่าได้ หรืออาจส่งผลให้การวัดเสียงของรถยนต์ไม่ถูกต้อง
- หากต้องการปรับตั้ง Auto EQ ต้องเชื่อมต่อลำโพงหน้า
- เมื่อเชื่อมต่อเครื่องเล่นเข้ากับเพาเวอร์แอมป์ที่มีการควบคุมระดับอินพุต อาจไม่สามารถปรับตั้งระบบ Auto EQ ได้ หากตั้งค่าระดับอินพุตของเพาเวอร์แอมป์ไว้ต่ำกว่าระดับมาตรฐาน
- เมื่อเชื่อมต่อเครื่องเล่นเข้ากับเพาเวอร์แอมป์ที่มี LPF (ตัวกรอง Low Pass) ให้ปิด LPF ก่อนทำการปรับตั้งระบบ Auto EQ และตั้งค่าจุดตัดความถี่สำหรับ LPF ในตัวเครื่องของซบวูฟเฟอร์ที่ใช้อยู่เป็นความถี่สูงสุด
- ระยะห่างจะถูกคำนวณโดยคอมพิวเตอร์เพื่อให้ค่าการหน่วงเหมาะสม เพื่อให้ได้ผลที่แม่นยำ อย่างไรก็ตามค่านี้
 - เสียงสะท้อนภายในรถยนต์จะชัดเจนและอาจเกิดการล่าช้า
 - LPF ของซบวูฟเฟอร์ที่ใช้ขายน้อยหรือแอมป์ภายนอกจะทำให้เสียงที่ต่ำกว่าล่าช้า
- หากเกิดความผิดพลาดขึ้นระหว่างการวัด ให้ตรวจสอบตั้งที่นอนทำการวัดเสียงของรถยนต์
 - ลำโพงหน้า (ซ้าย/ขวา)
 - ลำโพงหลัง (ซ้าย/ขวา)
 - เสียงรบกวน
 - ไมโครโฟนสำหรับการวัดเสียง (แยกจำหน่ายต่างหาก)
 - แบตเตอรี่อ่อน

▶ ทำการปรับตั้ง Auto EQ

⚠ ข้อควรระวัง

อย่าดับเครื่องยนต์ขณะกำลังทำการวัด

หมายเหตุ

- Auto EQ จะเปลี่ยนแปลงการตั้งค่าเสียงดังนี้:
 - การตั้งค่าปรับความสมดุล (fader/balance) จะกลับสู่ตำแหน่งกึ่งกลาง (หน้า 40)
 - การตั้งค่าก่อนหน้าสำหรับ Auto EQ จะถูกแทนที่ด้วยค่าใหม่

1 หยุดรทในบริเวณที่เสียบ ปิดประตูและหน้าต่างทั้งหมด รวมถึงชั้นรูป จากนั้นให้ดับเครื่องยนต์ หากปล่อยให้เครื่องยนต์ทำงาน เสียงของเครื่องยนต์อาจทำให้การปรับตั้ง Auto EQ ไม่ถูกต้อง

หมายเหตุ

หากตรวจพบอุปสรรคในการขับซึ่งระหว่างการวัด การวัดจะถูกยกเลิก

2 ติดตั้งไมโครโฟนสำหรับการวัดเสียง (แยกจำหน่ายต่างหาก) ในตำแหน่งที่กลางวงรถ หากฟังก์ชันของที่นั่งคนขับ โดยติดตั้งให้หันไปด้านหลัง Auto EQ อาจแตกต่างกับไปตามตำแหน่งที่ติดตั้งไมโครโฟน หากต้องการ ให้ติดตั้งไมโครโฟนบนที่นั่งผู้โดยสารด้านหน้า และทำการปรับตั้ง Auto EQ

3 ตัดการเชื่อมต่ออุปกรณ์ iPhone หรือสมาร์ตโฟน

4 เปิดสวิตช์กุญแจ (ACC ON)

หากระบบปรับอากาศหรือระบบทำความร้อนของรถยนต์เปิดอยู่ ให้ปิดการทำงาน

5 เปลี่ยนแหล่งสัญญาณ AV เป็น [Source OFF] (หน้า 15)

6 กด 

7 และ  **ต่อด้วย** 

8 และ [ปรับตั้งระบบ Auto EQ&TA]

9 เชื่อมต่อไมโครโฟนสำหรับการวัดเสียง (แยกจำหน่ายต่างหาก) เข้ากับเครื่องเล่นนี้ ต่อไมโครโฟนเข้ากับช่องเสียบอินพุต AUX ที่แผงด้านหลังของเครื่องเล่นนี้

หมายเหตุ

ให้ใช้สายต่อ (แยกจำหน่ายต่างหาก) หากสายของไมโครโฟน (แยกจำหน่ายต่างหาก) ยาวไม่พอ

10 และ [หน้าซ้าย] หรือ [หน้าขวา] เพื่อเลือกตำแหน่งในการฟังปัจจุบัน

11 และ [เริ่ม]

เริ่มการนับถอยหลัง 10 วินาที

หมายเหตุ

การเชื่อมต่อ Bluetooth จะถูกตัดก่อนกระบวนการนี้จะเริ่มขึ้น

12 ออกจากรถ และปิดประตูก่อนที่การนับถอยหลังจะสิ้นสุดลง

เมื่อการนับถอยหลังสิ้นสุดแล้ว จะมีเสียงการวัด (เสียงรบกวน) ดังออกจากลำโพงและการวัด Auto EQ จะเริ่มขึ้น

13 รอจนกระทั่งการวัดเสร็จสิ้น

เมื่อ Auto EQ เสร็จสมบูรณ์ จะมีข้อความปรากฏขึ้น

หมายเหตุ

เวลาในการวัดอาจแตกต่างกันไป ขึ้นอยู่กับประเภทของรถยนต์

คำแนะนำ

หากต้องการหยุดการวัด ให้แตะ [หยุด]

14 เก็บไมโครโฟนในช่องเก็บของหน้ารถอย่างระมัดระวังหรือเก็บในที่อื่นที่ปลอดภัย

หากปล่อยให้ไมโครโฟนสัมผัสกับแสงแดดโดยตรงเป็นเวลานาน อุณหภูมิที่สูงอาจทำให้เกิดเสียงแตก เกิดการเปลี่ยนสี หรือเกิดความผิดปกติได้

การปรับตั้งค่าจุดตัดความถี่

ท่านสามารถปรับตั้งค่าจุดตัดความถี่ของลำโพงแต่ละตัวได้

โดยสามารถปรับตั้งลำโพงต่อไปนี้ได้:

[โหมดมาตรฐาน]: หน้า, หลัง, ซับวูฟเฟอร์

[โหมดเครือข่าย]: สูง, กลาง, ซับวูฟเฟอร์

หมายเหตุ

[การตั้งค่าซับวูฟเฟอร์] จะสามารถใช้ได้เมื่อตั้งค่า [ซับวูฟเฟอร์] เป็น [เปิด]

1 กด 

2 และ  **ต่อด้วย** 

3 และ [จุดตัดความถี่] หรือ [การตั้งค่าซับวูฟเฟอร์]

4 และ  หรือ  เพื่อสลับลำโพง

5 ลากเส้นกราฟเพื่อกำหนดตำแหน่งจุดตัด

6 ลากเพื่อขึ้นหรือลงเพื่อ กำหนดความลาดชัน (Slope) จุดตัดของเสียง นอกจากนี้ ยังสามารถตั้งค่ารายการต่อไปนี้ได้





	สลับเฟสซับวูฟเฟอร์ระหว่างตำแหน่งปกติและกลับเฟส
LPF/HPF	สลับการตั้งค่า LPF/HPF เป็น [เปิด] หรือ [ปิด] เมื่อปิดแล้ว จะสามารถเปิด High-pass หรือ Low-pass ของลำโพงแต่ละตัวได้โดยการแตะที่เส้นกราฟ

การตั้งค่าวิดีโอ

รายการเมนูจะแตกต่างกันไปตามแหล่งสัญญาณ

[การตั้งค่า DVD]

การตั้งค่านี้อาจใช้ได้เมื่อแหล่งสัญญาณที่เลือกคือ [Disc], [CD], [Video CD] หรือ [DVD]

รายการเมนู	คำอธิบาย
[ภาษาคำบรรยายได้ภาพ]*1*2*3	ตั้งคำภาษาคำบรรยายตามต้องการ เมื่อท่านเลือก [อื่น ๆ] หน้าจอป้อนรหัสภาษาจะแสดงขึ้น ป้อนรหัสภาษาที่ต้องการจำนวน 4 หลัก จากนั้นแตะ 
[เสียงบรรยาย]*1*2*3	ตั้งคำภาษาเสียงตามต้องการ เมื่อท่านเลือก [อื่น ๆ] หน้าจอป้อนรหัสภาษาจะแสดงขึ้น ป้อนรหัสภาษาที่ต้องการจำนวน 4 หลัก จากนั้นแตะ 
[เมนูภาษา]*1*2*3	ตั้งคำภาษาเมนูตามต้องการ เมื่อท่านเลือก [อื่น ๆ] หน้าจอป้อนรหัสภาษาจะแสดงขึ้น ป้อนรหัสภาษาที่ต้องการจำนวน 4 หลัก จากนั้นแตะ 
[หลายมุมมอง] [เปิด] [ปิด]	ตั้งให้แสดงไอคอนมุมมองบนหน้าจอ
[สัดส่วนจอภาพ]	ตั้งคำสั่งส่วนการแสดงผลที่เหมาะสมกับจอแสดงผลด้านหลังของท่านแบบ 16:9 (การแสดงผลแบบจอกว้าง) หรือ 4:3 (การแสดงผลปกติ) (เราขอแนะนำให้ซิงค์กันนี้เมื่อท่านต้องการปรับสัดส่วนการแสดงผลให้พอดีกับจอแสดงผลด้านหลังของท่าน) หมายเหตุ <ul style="list-style-type: none"> เมื่อใช้จอแสดงผลแบบปกติ ให้เลือก [Letter Box] หรือ [Pan Scan] การเลือก [16:9] อาจทำให้ได้ภาพที่ไม่เป็นธรรมชาติ หากท่านเลือกสัดส่วนการแสดงผลของทีวี จอแสดงผลของเครื่องเล่นนี้จะเปลี่ยนเป็นการตั้งค่าเดียวกัน เมื่อเล่นแผ่นดิสก์ที่ไม่ใช่ระบบ Pan Scan เครื่องจะเล่นแผ่นดิสก์แบบ [Letter Box] แม้ว่าท่านจะเลือกการตั้งค่า [Pan Scan] ไว้ ตรวจสอบให้แน่ใจว่าที่กล่องใส่แผ่นดิสก์มีสัญลักษณ์  กำกับอยู่ แผ่นดิสก์บางแผ่น ไม่สามารถเปลี่ยนสัดส่วนการแสดงผลของทีวีได้ สำหรับรายละเอียดเพิ่มเติม โปรดอ้างอิงจากคู่มือการใช้งานที่มากับแผ่นดิสก์
[16:9]	แสดงภาพแบบไวต์สกรีน (16:9) กำหนดมาเป็นค่าเริ่มต้น
[Letter Box]	ภาพจะมีลักษณะคล้ายกล่องจดหมายคือมีแถบสีดำที่ด้านบนและด้านล่างของหน้าจอ
[Pan Scan]	ตัดภาพทางด้านขวาและซ้ายของหน้าจอให้สั้นลง

รายการเมนู	คำอธิบาย
[ควบคุมอายุผู้ชม]	ตั้งค่าจำกัดการเล่นเพื่อไม่ให้เด็กเล็กสามารถรับชมฉากที่มีเนื้อหารุนแรงหรือเป็นเนื้อหาสำหรับผู้ใหญ่ ท่านสามารถตั้งค่าระดับการล๊อคควบคุมอายุผู้ชมได้ตามระดับที่ต้องการ 1 และ [0] ถึง [9] เพื่อป้อนหมายเลขรหัส 4 หลัก 2 และ  ลงทะเบียนหมายเลขรหัส จากนั้น ท่านจะสามารถตั้งค่าระดับการรับชมได้ 3 และที่เลขใดก็ได้ระหว่าง [1] ถึง [8] เพื่อเลือกระดับที่ต้องการ ยิ่งตั้งค่าไว้ต่ำเท่าใด ก็ะยิ่งจำกัดอายุผู้ชมมากเท่านั้น 4 และ  ตั้งค่าระดับการล๊อคควบคุมอายุผู้ชม หมายเหตุ <ul style="list-style-type: none"> เราขอแนะนำให้บันทึกหมายเลขรหัสของท่านไว้เพื่อกันลืม ระดับการล๊อคควบคุมอายุผู้ชมจะบันทึกอยู่ในแผ่นดิสก์ ท่านสามารถตรวจสอบได้โดยดูที่กล่องใส่แผ่นดิสก์ เอกสารที่หามาด้วย หรือบนตัวแผ่นดิสก์ก็ได้ ท่านไม่สามารถใช้การล๊อคควบคุมอายุผู้ชมกับแผ่นดิสก์ที่ไม่มีคุณสมบัติระดับการล๊อคควบคุมอายุผู้ชมบันทึกไว้ สำหรับแผ่นดิสก์บางแผ่น ลักษณะการล๊อคควบคุมอายุผู้ชมจะทำงานโดยข้ามเพียงบางฉากเท่านั้น สำหรับรายละเอียดเพิ่มเติม โปรดอ้างอิงจากคู่มือการใช้งานที่มากับแผ่นดิสก์
[DVD Auto Play] [เปิด] [ปิด]	ตั้งค่าเพื่อแสดงเมนู DVD โดยอัตโนมัติและเริ่มเล่นจากตอนแรกของเรื่อง เมื่อใส่แผ่น DVD ที่มีเมนู DVD ลงในเครื่อง หมายเหตุ DVD บางแผ่นอาจทำงานไม่ถูกต้อง หากฟังก์ชันนี้ทำงานได้ไม่สมบูรณ์ให้ปิดฟังก์ชันนี้และเริ่มเล่น

- *1 ท่านสามารถเปลี่ยนภาษาโดยการแตะแป้นเปลี่ยนภาษาระหว่างการเล่นได้
- *2 การตั้งค่าที่กำหนดไว้จะไม่ได้รับผลกระทบ แม้ว่าจะมีการเปลี่ยนภาษาระหว่างการเล่นโดยใช้แป้นที่เกี่ยวข้อง
- *3 หากไม่สามารถใช้ภาษาที่เลือกได้ ภาษาที่ระบุไว้บนแผ่นดิสก์จะปรากฏขึ้น

ตั้งเวลาสไลด์โชว์ภาพนิ่ง

รายการเมนู	คำอธิบาย
[ตั้งเวลาสไลด์โชว์ภาพนิ่ง] [5วินาที] [15วินาที] [ปรับตัวเอง]	เลือกระยะเวลาการเล่นไฟล์ภาพแบบสไลด์โชว์บนเครื่องเล่นนี้

ตั้งค่าสัญญาณวิดีโอ

รายการเมนู	คำอธิบาย
[AV] [อัตโนมัติ] [PAL] [NTSC] [PAL-M] [PAL-N] [SECAM]	เลือกการตั้งค่าสัญญาณภาพที่เหมาะสมเมื่อท่านเชื่อมต่อเครื่องเล่นนี้เข้ากับอุปกรณ์ AV
[AUX] [อัตโนมัติ] [PAL] [NTSC] [PAL-M] [PAL-N] [SECAM]	เลือกการตั้งค่าสัญญาณภาพที่เหมาะสมเมื่อท่านเชื่อมต่อเครื่องเล่นนี้เข้ากับอุปกรณ์ AUX
[กล่อง] [อัตโนมัติ] [PAL] [NTSC] [PAL-M] [PAL-N] [SECAM]	เลือกการตั้งค่าสัญญาณภาพที่เหมาะสมเมื่อท่านเชื่อมต่อเครื่องเล่นนี้เข้ากับกล่องมองหลัง
[TV] [อัตโนมัติ] [PAL] [NTSC] [PAL-M] [PAL-N] [SECAM]	เลือกการตั้งค่าสัญญาณภาพที่เหมาะสมเมื่อท่านเชื่อมต่อเครื่องเล่นนี้เข้ากับ TV จูนเนอร์



เมนูที่ชื่นชอบ

การลงทะเบียนรายการเมนูที่ชื่นชอบในเมนูลัดจะช่วยให้ท่านสามารถข้ามไปยังหน้าจอเมนูที่ลงทะเบียนไว้อย่างรวดเร็วและง่ายดายโดยการแตะบนหน้าจอ [Favorites]

หมายเหตุ

สามารถลงทะเบียนรายการเมนูในเมนูที่ชื่นชอบได้สูงสุด 12 รายการ

การสร้างเมนูลัด

1 กด  จากนั้นแตะ 



2 แตะไอคอนรูปดาวของรายการเมนู

ไอคอนรูปดาวสำหรับเมนูที่เลือกจะถูกเพิ่มเข้ามา

คำแนะนำ

หากต้องการยกเลิกการลงทะเบียน ให้แตะไอคอนรูปดาวในคอลัมน์เมนูอีกครั้ง



การเลือกเมนูลัด

1 กด  จากนั้นแตะ 

2 แตะ 

3 แตะรายการเมนู

การลบเมนูลัด

1 กด  จากนั้นแตะ 

2 แตะ 

3 แตะคอลัมน์เมนูที่ชื่นชอบค้างไว้

รายการเมนูที่เลือกจะถูกลบออกจากหน้าจอ [Favorites]

คำแนะนำ

ท่านยังสามารถลบเมนูลัดออกโดยการแตะคอลัมน์เมนูที่ต้องการค้างไว้

ฟังก์ชันอื่นๆ

การตั้งค่าเวลาและวันที่

1 ตั้งเวลาปัจจุบันบนหน้าจอ

2 กด ▲ หรือ ▼ เพื่อตั้งเวลาและวันที่ที่ต้องการ
ท่านสามารถเลือกจากรายการต่อไปนี้: ปี, เดือน, วันที่, ชั่วโมง, นาที

คำแนะนำ

- ท่านสามารถเปลี่ยนรูปแบบการแสดงผลเวลาเป็น [12 ชั่วโมง] หรือ [24 ชั่วโมง]
- ท่านสามารถเปลี่ยนลำดับของรูปแบบการแสดงผลวันที่ได้: วัน-เดือน, เดือน-วัน

การเปลี่ยนโหมดวิดีโอสกรีน

ท่านสามารถตั้งค่าโหมดหน้าจอสำหรับหน้าจอ AV และฟิล์มภาพได้

1 กดปุ่มโหมดการแสดงผลหน้าจอ

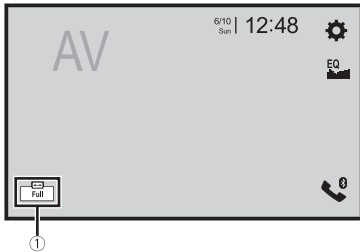

① เป็นโหมดการแสดงผลหน้าจอ

2 กดโหมดที่ต้องการ

[Full]	แสดงผลภาพแบบเต็มหน้าจอ
หมายเหตุ	ภาพบางภาพอาจไม่แสดงผลแบบเต็มหน้าจอ

[Zoom]	แสดงผลภาพโดยขยายออกทางแนวดิ่ง
[Normal]	แสดงผลภาพโดยไม่เปลี่ยนอัตราส่วนภาพ
[Trimming]	ภาพจะแสดงผลแบบเต็มหน้าจอโดยอัตราส่วนความกว้างต่อความสูงจะคงอยู่เหมือนกับต้นฉบับ หากสัดส่วนของหน้าจอไม่ตรงกับภาพ ภาพจะปรากฏในลักษณะถูกตัดออกบางส่วน ไม่ว่าจะเป็นด้านบนล่าง หรือด้านข้าง
หมายเหตุ	[Trimming] ใช้สำหรับฟิล์มภาพเท่านั้น

คำแนะนำ

- สามารถจัดเก็บการตั้งค่าที่ต่างกันสำหรับแหล่งสัญญาณภาพแต่ละประเภทได้
- เมื่อรับชมวิดีโอใหม่จอกว้างซึ่งไม่ตรงกับอัตราส่วนการแสดงผลภาพต้นฉบับ ภาพที่ปรากฏอาจแตกต่างกันออกไป
- เมื่อรับชมในโหมด [Zoom] ภาพวิดีโออาจจะปรากฏภาพคุณภาพต่ำได้

หมายเหตุ

- ฟิล์มภาพสามารถตั้งเป็น [Normal] หรือ [Trimming] ได้ในโหมดวิดีโอสกรีน
- ที่รีสามารถตั้งเป็น [Full] หรือ [Normal] ได้ในโหมดวิดีโอสกรีน

การคืนค่าเครื่องเล่นนี้เป็นค่าเริ่มต้น

ท่านสามารถเรียกคืนการตั้งค่าหรือเนื้อหาที่บันทึกไว้ให้กลับเป็นค่าเริ่มต้นได้จาก [เรียกคืนการตั้งค่า] ในเมนู [ตั้งค่าระบบ] (หน้า 37)

การเชื่อมต่อ

มาตรการป้องกันล่วงหน้า

เครื่องเล่นใหม่ของท่านและคู่มือเล่มนี้

- อย่าใช้งานเครื่องเล่นนี้ แอปพลิเคชันต่างๆ หรืออุปกรณ์เสริมกล้องมองหลัง (หากติดตั้งเพิ่มเติม) หากการใช้งานดังกล่าวจะเป็นการเบี่ยงเบนความสนใจของท่านจากการขับขี่หรืออย่างปลอดภัย โปรดปฏิบัติตามกฎการขับขี่อย่างปลอดภัยเสมอ และปฏิบัติตามข้อบังคับด้านจราจรทั้งหมดที่มีผลบังคับใช้ หากท่านประสบปัญหาในการใช้งานเครื่องเล่นนี้ ให้เข้าข้างทางแล้วจอดรถของท่านในบริเวณที่ปลอดภัยและใส่เบรกมือก่อนทำการปรับตั้งใดๆ ตามความจำเป็น
 - อย่าติดตั้งเครื่องเล่นนี้ในบริเวณที่อาจจะมีลมพัดเข้าหรือพัดออกของรถยนต์ (i) บดบังทัศนวิสัยของคนขับ (ii) ทำให้ประสิทธิภาพการทำงานของระบบต่างๆ หรือฟังก์ชันด้านความปลอดภัยของรถยนต์ รวมถึงถุงลมกันภัยหรือปฎิบัติฉุกเฉินลดลง หรือ (iii) ทำให้ความสามารถของคนขับในการควบคุมรถอย่างปลอดภัยลดลง
- ในบางกรณี อาจไม่สามารถติดตั้งเครื่องเล่นนี้ได้ เนื่องจากประเภทรถยนต์หรือรูปลักษณ์ภายในรถยนต์

มาตรการป้องกันที่สำคัญ

คำเตือน

Pioneer ไม่แนะนำให้ท่านติดตั้งเครื่องเล่นนี้ด้วยตัวเอง เครื่องเล่นนี้ได้รับการออกแบบมาให้ทำการติดตั้งโดยผู้ติดตั้งที่มีความชำนาญเท่านั้น เราขอ

แนะนำให้พนักงานของ Pioneer ที่ได้รับอนุญาต ซึ่งได้รับการอบรมมาเป็นพิเศษและมีประสบการณ์ในด้านอุปกรณ์อิเล็กทรอนิกส์รถยนต์เป็นผู้ติดตั้งเครื่องเล่นนี้ให้ท่านเท่านั้น ห้ามซ่อมแซมเครื่องเล่นนี้ด้วยตัวท่านเอง การติดตั้งหรือซ่อมแซมเครื่องเล่นนี้และสายเชื่อมต่อต่างๆ ด้วยตัวเองอาจเสี่ยงต่อการที่ท่านจะถูกไฟช็อตหรือได้รับอันตรายอื่นๆ และอาจทำให้เกิดความเสียหายต่อเครื่องเล่นนี้ซึ่งไม่ครอบคลุมอยู่ในการรับประกัน

การป้องกันล่วงหน้าก่อนเชื่อมต่อระบบ

คำเตือน

อย่าดำเนินการใดๆ ที่จะเป็นการสร้างความเสี่ยงหรือทำให้ระบบอิเล็กทรอนิกส์ของเบรกมือซึ่งมีหน้าที่ป้องกันท่านจากอันตรายไม่สามารถใช้งานได้ การปลดล็อก หรือการยกเลิกระบบเบรกมือจะส่งผลให้เกิดการบาดเจ็บ หรือเสียชีวิตได้

ข้อควรระวัง

- ยึดสายทั้งหมดด้วยตัวล็อคสายหรือเทปรัดสายไว้ให้หุ้มฉนวนสายเปลือยทั้งหมด
- อย่าต่อสายสีเหลืองของเครื่องเล่นนี้เข้ากับแบตเตอรี่รถยนต์ หากต่อสายเข้ากับแบตเตอรี่โดยตรง การสั้นสเถื่อนของเครื่องยนต์อาจทำให้การหุ้มฉนวนในตำแหน่งการเดินสายไฟจากห้องโดยสารไปยังห้องเครื่องยนต์ผิดพลาดได้ หากฉนวนที่หุ้มสายสีเหลืองฉีกขาดเนื่องจากสัมผัสกับชิ้นส่วนโลหะต่างๆ อาจทำให้เกิดการลัดวงจรได้ซึ่งส่งผลให้เกิดอันตรายอย่างมาก
- การปล่อยให้สายต่างๆ พ้นขอบแพนพวงมาลัยหรือต้นเกียร์จะก่อให้เกิดอันตรายอย่างมาก

- โปรดแน่ใจว่าได้ติดตั้งเครื่องเล่นนี้ สายสัญญาณ และสายไฟต่างๆ ในลักษณะหรือตำแหน่งที่ไม่เกิดขวางหรือเป็นอุปสรรคในการขับขี่
- ตรวจสอบให้แน่ใจว่าสายสัญญาณ และสายไฟต่างๆ จะไม่เกิดขวางหรือถูกหนีบติดอยู่ในชิ้นส่วนที่มีการเคลื่อนไหวไปมา โดยเฉพาะพวงมาลัย, คันเกียร์, เบรกมือ, รางเลื่อนที่นั่ง, ประตู หรือชิ้นส่วนสำหรับควบคุมรถยนต์อื่นๆ
- อย่าเดินสายไฟผ่านตำแหน่งที่อาจสัมผัสกับอุณหภูมิสูง หากฉนวนร้อนขึ้น สายไฟอาจได้รับความเสียหาย ซึ่งส่งผลให้เกิดการลัดวงจรหรือความผิดปกติ และอาจทำให้เครื่องเล่นนี้ได้รับความเสียหายถาวร
- ห้ามทำให้สายไฟสั้นลง การกระทำดังกล่าวอาจทำให้วงจรจอร์กัน (ลัดไฟวล์ ฟิวส์รีเซ็ตเตอร์ หรือตัวกรอง ฯลฯ) ทำงานผิดปกติได้
- ห้ามจ่ายไฟฟ้าไปยังอุปกรณ์อิเล็กทรอนิกส์อื่นๆ โดยการตัดฉนวนสายไฟแหล่งจ่ายไฟของเครื่องเล่นนี้และต่อเข้ากับสายไฟ เพราะจะทำให้เกิดการทกระแสน้ำไฟของสายไฟเกินค่าที่กำหนด ทำให้สายไฟร้อนจัด

ก่อนติดตั้งเครื่องเล่นนี้

- ใช้เครื่องเล่นนี้กับแบตเตอรี่ขนาด 12 โวลต์ และสายกราฟต์ขั้วลบเท่านั้น หากไม่ปฏิบัติตาม อาจทำให้เกิดเพลิงไหม้หรือเกิดความผิดปกติได้
- เพื่อป้องกันกัลลัตจนในระบบ ต้องปลดสายแบตเตอรี่ (-) ออกก่อนการติดตั้ง

การป้องกันความเสียหาย

คำเตือน

- ให้ใช้ลำโพงที่มีกำลังไฟฟ้าสูงกว่า 50 W (กำลังไฟฟ้าอินพุตสูงสุด) และระหว่าง 4 Ω ถึง 8 Ω (ค่าที่แนะนำ) เมื่อมี 4 ช่องสัญญาณที่ใช้เอาต์พุตลำโพง อย่าใช้ลำโพงขนาด 1 Ω ถึง 3 Ω กับเครื่องเล่นนี้

- ให้ใช้ลำโพงที่มีกำลังไฟฟ้าสูงกว่า 70 W (กำลังไฟฟ้าอินพุตสูงสุด) เมื่อขับขูฟเพอร์ชนาต 2 Ω ใช้เอาต์พุตลำโพงสูงสุด
- *สำหรับการเชื่อมต่อ โปรดอ้างอิงจากหัวข้อการเชื่อมต่อ
- สายสีดำคือสายกราวด์ เมื่อเชื่อมต่อตัวเครื่องนี้หรือเพาเวอร์แอมป์ (แยกจำหน่ายต่างหาก) ท่านต้องต่อสายกราวด์เป็นอันดับแรก ต้องแน่ใจว่าต่อสายกราวด์เข้ากับชิ้นส่วนโลหะของตัวรถอย่างถูกต้องแล้ว ต้องต่อสายกราวด์ของเพาเวอร์แอมป์และสายกราวด์ของตัวเครื่องนี้หรืออุปกรณ์อื่นๆ เข้ากับรถยนต์แยกจากกัน โดยใช้สกรูตัวกัน หากสกรูยึดสายกราวด์หลวมหรือหลุดออก อาจทำให้เกิดเพลิงไหม้หรือควันหรือเกิดความผิดปกติ

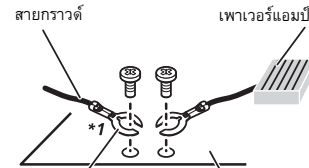

อุปกรณ์อื่นๆ (อุปกรณ์อิเล็กทรอนิกส์อื่น ๆ) ตัวถังรถในรถยนต์

- *1 ไม่ได้หมายความว่าพร้อมกับตัวเครื่องนี้
- เมื่อจำเป็นต้องเปลี่ยนฟิวส์ ให้ใช้เฉพาะฟิวส์ที่มีอัตรากระแสไฟฟ้าตามที่ระบุไว้บนเครื่องเล่นนี้เท่านั้น
- เครื่องเล่นนี้ไม่สามารถติดตั้งเข้ากับรถยนต์ที่ไม่ได้ตำแหน่ง ACC (อุปกรณ์เสริม) บนสวิตช์กุญแจได้



ตำแหน่ง ACC



ไม่มีตำแหน่ง ACC

- เพื่อป้องกันไฟฟาลัดวงจร ให้หุ้มสายไฟที่ไม่ได้เชื่อมต่อด้วยเทปพันสายไฟ โดยเฉพาะอย่างยิ่ง

- ให้หุ้มฉนวนสายไฟของลำโพงทั้งหมดที่ไม่ได้ใช้งาน หากไม่หุ้มสายไฟ อาจทำให้เกิดการลัดวงจรได้
- สำหรับการเชื่อมต่อเพาเวอร์แอมป์หรืออุปกรณ์อื่นๆ เข้ากับเครื่องเล่นนี้ โปรดอ้างอิงจากคู่มือการใช้งานสำหรับเครื่องเล่นที่จะเชื่อมต่อ
 - ภาพสัญลักษณ์  ที่อยู่บนเครื่องเล่น หมายถึงไฟฟ้ากระแสตรง

หมายเหตุสำหรับสายไฟ สีน้ำเงิน/สีขาว

- เมื่อเปิดสวิตช์กุญแจ (ACC ON) สัญญาณควบคุมจะเอาต์พุตผ่านสายไฟสีน้ำเงิน/สีขาว เชื่อมต่อขั้วรีโมทคอนโทรลระบบของเพาเวอร์แอมป์ภายนอก ขั้วควบคุมรีเลย์เสาอากาศติดตั้งรถยนต์หรือสัญญาณเสาอากาศแบบบลูเตอร์ (สูงสุด 300 mA 12 V DC) สัญญาณควบคุมจะเอาต์พุตผ่านสายไฟสีน้ำเงิน/สีขาว แม้ว่าจะปิดแหล่งสัญญาณเสียงแล้วก็ตาม

เครื่องเล่นนี้

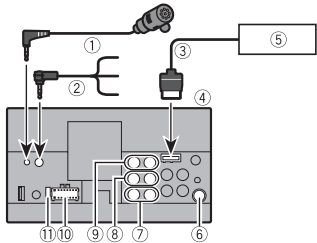

- ไมโครโฟนขนาดสายยาว 3 ม.
- ช่องต่อสายรีโมทพวงมาลัย
เชื่อมต่อเข้ากับอินเตอร์เฟสตัวควบคุมบนพวงมาลัยรถยนต์ของท่าน สำหรับรายละเอียดโปรดติดต่อตัวแทนจำหน่ายของท่าน

- สาย RGB (ให้มาพร้อมกับ Hideaway TV จูนเนอร์)
- เครื่องเล่นนี้
- Hideaway TV จูนเนอร์ (GEX-1550TV (แยกจำหน่ายต่างหาก))
- ช่องต่อเสาอากาศ
- ส่งออกขั้ววูฟเฟอร์ (STD)/การส่งออกช่วงความถี่เสียงทุ้ม (NW)
- ส่งออกคู่หลัง (STD)/การส่งออกช่วงความถี่เสียงกลาง (NW)
- ส่งออกคู่หน้า (STD)/การส่งออกช่วงความถี่เสียงแหลม (NW)
- แหล่งจ่ายไฟ
- ฟิวส์ (10 A)

สายไฟ

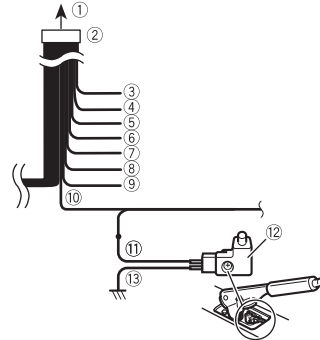

- ไปยังแหล่งจ่ายไฟ
- สายไฟ
- สีเหลือง
ไปยังขั้วที่มีการจ่ายกระแสไฟฟ้า ไม่ว่าสวิตช์กุญแจจะอยู่ในตำแหน่งใด

- สีแดง
ไปยังขั้วไฟฟ้าที่ถูกควบคุมโดยการเปิด/ปิดสวิตช์กุญแจ (12 V DC)
- สีส้ม/สีขาว
ไปยังขั้วสวิตช์ไฟส่องสว่าง
- สีดำ (กราวด์)
ไปที่ตัวรถ (โลหะ)
- สีม่วง/สีขาว
ต่อสายไฟเส้นหนึ่งจากสองเส้นเข้ากับหลอดไฟด้านหลัง และอีกเส้นหนึ่งเข้ากับ แรงดันไฟฟ้าเปลี่ยนเกียร์เข้ากับตำแหน่งหยุดหลัง REVERSE (R) การต่อเชื่อมนี้จะช่วยให้เครื่องเล่นสามารถรับรู้ได้ว่ารถยนต์ขับเคลื่อนไปข้างหน้าหรือถอยหลัง
- สีเหลือง/สีดำ
หากท่านใช้อุปกรณ์ที่มีฟังก์ชัน Mute ให้ต่อสายนี้ไปยังสาย Audio Mute บนอุปกรณ์นั้น หากไม่ใช่ ไม่ต้องทำการต่อสายไฟ Audio Mute
- สีน้ำเงิน/สีขาว
เชื่อมต่อขั้วควบคุมระบบเข้ากับเพาเวอร์แอมป์ (สูงสุด 300 mA 12 V DC)
- สีเขียวอ่อน
เป็นสายที่ใช้ในการตรวจสอบสถานะ ON/OFF ของเบรกมือ สำหรับจอบดกร สายเส้นนี้ต้องต่อเข้ากับส่วนที่ใช้สวิตช์เบรกมือในการจ่ายไฟ
- ตำแหน่งจ่ายไฟ
- สวิตช์เบรกมือ
- ด้านกราวด์

สายลำโพง

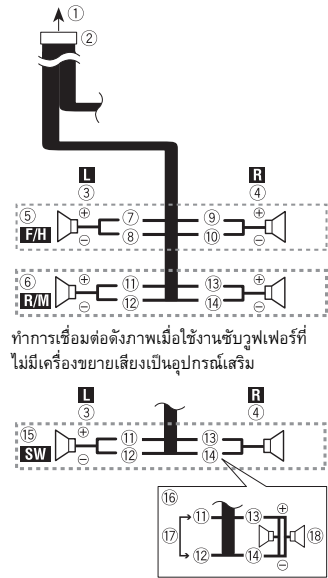

ทำการเชื่อมต่อถึงภาพเมื่อใช้งานขั้ววูฟเฟอร์ที่ไม่มีเครื่องหมายเสียงเป็นอุปกรณ์เสริม

- ไปยังแหล่งจ่ายไฟ
- สายไฟ
- ด้านซ้าย
- ด้านขวา
- ลำโพงหน้า (STD) หรือลำโพงช่วงเสียงสูง (NW)
- ลำโพงหลัง (STD) หรือลำโพงช่วงเสียงกลาง (NW)
- สีขาว
- สีขาว/สีดำ
- สีเทา
- สีเทา/สีดำ

- 11 สีเขียว
- 12 สีเขียว/สีดำ
- 13 สีม่วง
- 14 สีม่วง/สีดำ
- 15 ขั้ววูฟเฟอร์ (4 Ω)
- 16 เมื่อใช้ขั้ววูฟเฟอร์ขนาด 2 Ω ต้องต่อขั้ววูฟเฟอร์เข้ากับสายสีม่วงและสีม่วง/สีดำ ของตัวเครื่องนี้ ห้ามเชื่อมต่อกับสายอื่นที่ไม่ใช่สายสีเขียว และสายสีเขียว/สีดำ
- 17 ไม่ใช่
- 18 ขั้ววูฟเฟอร์ (4 Ω) × 2

หมายเหตุ

- เมื่อเชื่อมต่อขั้ววูฟเฟอร์เข้ากับเครื่องเล่นนี้แทนลำโพงหลัง ให้เปลี่ยนการตั้งค่าเอาต์พุตด้านหลัง ในการตั้งค่าเริ่มต้น เอาต์พุตขั้ววูฟเฟอร์ของเครื่องเล่นนี้เป็นแบบช่องเสียงเดี่ยว สำหรับรายละเอียดเพิ่มเติม โปรดอ้างอิงจาก [เอาต์พุตลำโพงด้านหลัง] (หน้า 42)
- หากใช้ระบบ 2 ลำโพง อย่างเชื่อมต่อสิ่งใดๆ เข้ากับสายลำโพงที่ไม่ได้เชื่อมต่ออยู่กับลำโพง

เพาเวอร์แอมป์ (แยกจำหน่ายต่างหาก)

ไม่มีแอมป์ภายใน

ข้อมูลสำคัญ

เมื่อใช้การเชื่อมต่อนี้ จะไม่มีการใช้สายลำโพง

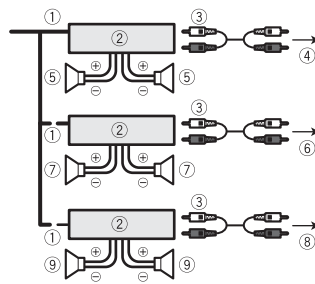

มีแอมป์ภายใน

ข้อมูลสำคัญ

สัญญาณลำโพงหน้าและลำโพงหลัง (STD) หรือสัญญาณลำโพงช่วงเสียงกลางและลำโพงช่วงเสียงสูง (NW) จะถูกเอาต์พุตออกจากลำโพงเมื่อใช้การเชื่อมต่อนี้

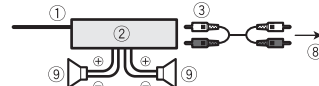

- 1 รีโมทคอนโทรลสายอะแดปเตอร์เชื่อมต่อกับสายสีน้ำเงินสีขาว
- 2 เพาเวอร์แอมป์ (แยกจำหน่ายต่างหาก)
- 3 เชื่อมต่อกับสาย RCA (แยกจำหน่ายต่างหาก)
- 4 ไปที่ลำโพงคู่หลัง (STD)
ไปที่ลำโพงเสียงกลาง (NW)
- 5 ลำโพงคู่หลัง (STD)
ลำโพงเสียงกลาง (NW)
- 6 ไปที่ลำโพงคู่หน้า (STD)
ไปที่ลำโพงเสียงแหลม (NW)
- 7 ลำโพงคู่หน้า (STD)
ลำโพงเสียงแหลม (NW)

- 8 ไปที่ลำโพงขั้ววูฟเฟอร์ (STD)
ไปที่ลำโพงเสียงทุ้ม (NW)
- 9 ลำโพงขั้ววูฟเฟอร์ (STD)
ลำโพงเสียงทุ้ม (NW)

หมายเหตุ

เลือกโหมดลำโพงที่เหมาะสมระหว่างโหมดมาตรฐาน (STD) หรือโหมดเครือข่าย (NW) สำหรับรายละเอียดเพิ่มเติม โปรดอ้างอิงจากเริ่มต้นใช้งานเครื่อง (หน้า 7)

iPod/iPhone และสมาร์ทโฟน

หมายเหตุ

- สำหรับรายละเอียดเกี่ยวกับการเชื่อมต่ออุปกรณ์ภายนอกโดยใช้สายที่แยกจำหน่ายต่างหาก โปรดอ้างอิงจากคู่มือที่ใหม่กับสาย
- สำหรับข้อมูลเพิ่มเติมเกี่ยวกับการเชื่อมต่อและการใช้งาน iPhone หรือสมาร์ทโฟน โปรดอ้างอิงจากหัวข้อแหล่งสัญญาณและแอปพลิเคชันของแต่ละบท

iPod/iPhone ที่มีขั้วต่อแบบ Lightning

การเชื่อมต่อผ่านพอร์ต USB

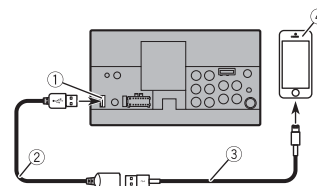

- 1 พอร์ต USB
- 2 สาย USB ขนาด 1.5 ม.

- 3 สายอินเตอร์เฟส USB สำหรับ iPod/iPhone (CD-IU52) (แยกจำหน่ายต่างหาก)
- 4 iPhone ที่มีขั้วต่อแบบ Lightning

iPhone ที่มีขั้วต่อแบบ 30 พิน

การเชื่อมต่อผ่านพอร์ต USB

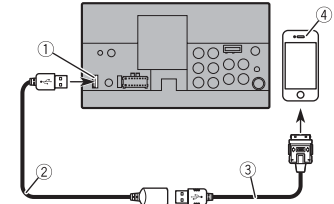

- 1 พอร์ต USB
- 2 สาย USB ขนาด 1.5 ม.
- 3 สายอินเตอร์เฟส USB สำหรับ iPod/iPhone (CD-IU51) (แยกจำหน่ายต่างหาก)
- 4 iPhone ที่มีขั้วต่อแบบ 30 พิน

สมาร์ทโฟน (อุปกรณ์ Android)

การเชื่อมต่อผ่านพอร์ต USB

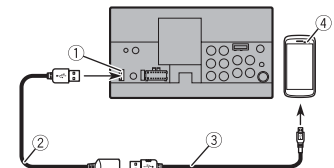

- 1 พอร์ต USB
- 2 สาย USB ขนาด 1.5 ม.

- ① พอร์ต USB
- ② สาย USB ขนาด 1.5 ม.
- ③ USB - สายไมโคร USB (Type USB A - ไมโคร USB B) (ให้เข้ากับ CD-MU200 (แยกจำหน่ายต่างหาก))
สาย USB Type-C (Type USB A - USB C) (ให้เข้ากับ CD-CU50 (แยกจำหน่ายต่างหาก))
- ④ สมาร์ทโฟน

หมายเหตุ

ความยาวของ Type USB A - สายไมโคร USB B ต้องไม่เกิน 2 ม. และ Type USB A - USB C ต้องไม่เกิน 4 ม. ตามมาตรฐานสาย USB หากใช้สายอื่นนอกเหนือจากที่ระบุข้างต้น ตัวเครื่องหลักอาจทำงานได้ไม่ถูกต้อง

กล้อง

เกี่ยวกับกล้องมองหลัง

เมื่อท่านใช้กล้องมองหลัง ภาพจากกล้องมองหลังจะเปลี่ยนจากวิดีโอโดยอัตโนมัติ เมื่อเลือกนกันเกียร์ไปที่ **REVERSE (R)** โหมด **Camera View** ยังช่วยให้ท่านสามารถตรวจสอบสิ่งที่อยู่ด้านหลังรถในขณะขับขีได้

⚠ คำเตือน

ใช้สำหรับการถอยรถหรือมองภาพจากกล้องมองหลังเท่านั้น การใช้งานอื่นๆ อาจทำให้เกิดการบาดเจ็บหรือเกิดความเสียหายได้

⚠ ข้อควรระวัง

- ภาพบนหน้าจอบอกปรากฏกลับด้าน
- ท่านสามารถใช้กล้องมองหลังเป็นตัวช่วยในการตรวจสอบรถพ่วง หรือช่วยในการถอยรถเข้าช่องจอดรถที่แคบได้ ห้ามใช้เพื่อวัตถุประสงค์ด้านความบันเทิง

- สิ่งต่างๆ ที่ปรากฏในภาพจากกล้องมองหลังอาจอยู่ใกล้กว่าหรือไกลกว่าความเป็นจริง
- ส่วนแสดงภาพของการแสดงภาพแบบเต็มจอที่ปรากฏขณะถอยรถหรือขณะตรวจสอบบริเวณด้านหลังรถอาจแตกต่างกันเล็กน้อย

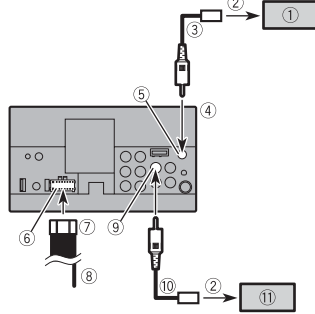

- ① กล้องมองหลัง (ND-BC8) (แยกจำหน่ายต่างหาก)
- ② ไปที่สัญญาณภาพออก
- ③ สาย RCA (ให้เข้ากับ ND-BC8)
- ④ เครื่องเล่นนี้
- ⑤ สีน้ำตาล (R.C IN)
- ⑥ แหล่งจ่ายไฟ
- ⑦ สายไฟ
- ⑧ สีม่วง/สีขาว (REVERSE-GEAR SIGNAL INPUT)
โปรดอ้างอิงจาก สายไฟ (หน้า 48)
- ⑨ สีเหลือง (F.C IN)
- ⑩ สาย RCA (แยกจำหน่ายต่างหาก)
- ⑪ กล้องมองหลัง (แยกจำหน่ายต่างหาก)

หมายเหตุ

- เชื่อมต่อเฉพาะกล้องมองหลังเข้ากับ R.C IN ห้ามเชื่อมต่อกับอุปกรณ์อื่น

- การตั้งค่าบางอย่างอาจจำเป็นต้องใช้กล้องมองหลัง สำหรับรายละเอียดเพิ่มเติมโปรดอ้างอิงจาก [การตั้งค่ากล้อง] (หน้า 36)

วิดีโอคอมโพเนนท์ภายนอกและการแสดงผล

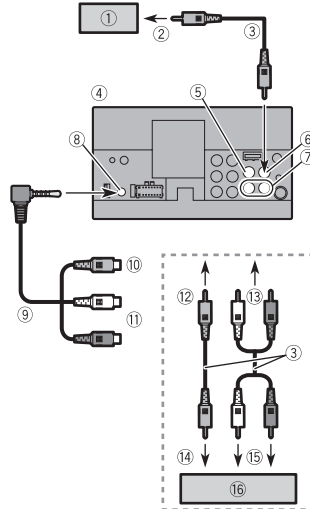

- ① จอแสดงผลด้านหลังที่มีช่องต่อสัญญาณเข้า RCA
- ② ไปที่สัญญาณภาพเข้า
- ③ สาย RCA (แยกจำหน่ายต่างหาก)
- ④ เครื่องเล่นนี้
- ⑤ สีเหลือง (V IN)
- ⑥ สีเหลือง (V OUT)
- ⑦ สีแดง, สีขาว (R IN, L IN)
- ⑧ สัญญาณอินพุต AUX

- ⑨ สาย AV mini jack (แยกจำหน่ายต่างหาก)
- ⑩ สีเหลือง
- ⑪ สีแดง, สีขาว
- ⑫ ไปที่สีเหลือง
- ⑬ ไปที่สีแดง, สีขาว
- ⑭ ไปที่สัญญาณภาพออก
- ⑮ ไปที่สัญญาณเสียงออก
- ⑯ วิดีโอคอมโพเนนท์ภายนอก (แยกจำหน่ายต่างหาก)

หมายเหตุ

การตั้งค่าบางอย่างอาจจำเป็นต้องใช้วิดีโอคอมโพเนนท์ภายนอก สำหรับรายละเอียดเพิ่มเติมโปรดอ้างอิงจาก สัญญาณอินพุต AV (หน้า 35)

⚠ คำเตือน

ห้ามติดตั้งจอแสดงผลด้านหลังในตำแหน่งที่คนขับสามารถรับชมวิดีโอขณะขับขีได้
เอาต์พุตวิดีโอด้านหลังของเครื่องเล่นนี้ไม่ไว้สำหรับเชื่อมต่อจอแสดงผลเพื่อให้ผู้โดยสารบนที่นั่งแถวหลังรับชมวิดีโอ

⚠ ข้อควรระวัง

โปรดแน่ใจว่าใช้สาย AV ขนาดเล็ก (แยกจำหน่ายต่างหาก) สำหรับเชื่อมต่อ หากใช้สายชนิดอื่นตำแหน่งของสายอาจไม่ถูกต้อง ส่งผลให้ภาพและเสียงเกิดสัญญาณรบกวน

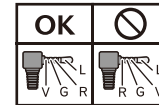

L : เสียงด้านซ้าย (สีขาว)
R : เสียงด้านขวา (สีแดง)
V : ภาพ (สีเหลือง)
G : กราวด์

การติดตั้ง

การป้องกันล่วงหน้าก่อนการติดตั้ง

⚠ ข้อควรระวัง

- ห้ามติดตั้งเครื่องเล่นนี้ในบริเวณหรือใกล้ขณะที่จะ:
 - อาจทำให้คนขับหรือผู้โดยสารได้รับบาดเจ็บในกรณีที่เกิดอุบัติเหตุกะทันหัน
 - อาจรบกวนการควบคุมรถของคนขับ เช่น บนพื้นรถบริเวณด้านหน้าที่นั่งคนขับ หรือใกล้กับพวงมาลัยหรือคันเกียร์
- เพื่อให้การติดตั้งเป็นไปอย่างถูกต้อง โปรดใช้ชิ้นส่วนที่ให้มาโดยปฏิบัติตามข้อกำหนดที่ระบุไว้ หากมีชิ้นส่วนใดที่ไม่ได้ให้มากับเครื่องเล่นนี้ ให้ใช้ชิ้นส่วนตามที่กำหนดไว้ซึ่งสามารถใช้แทนกันได้ หลังจากที่ทำนได้ตรวจสอบกับตัวแทนจำหน่ายของท่านแล้วว่าสามารถใช้ได้ หากใช้งานชิ้นส่วนอื่นนอกเหนือจากที่ให้มาหรือใช้ชิ้นส่วนซึ่งไม่รองรับการทำงาน อาจทำให้ชิ้นส่วนภายในของเครื่องเล่นนี้เสียหายหรืออาจทำให้การติดตั้งไม่แน่นหนาพอ ทำให้เครื่องเล่นหลุดออก
- อย่าติดตั้งเครื่องเล่นนี้ในบริเวณที่อาจจะ
 - (i) บดบังทัศนวิสัยของคนขับ
 - (ii) ทำให้ประสิทธิภาพการทำงานของระบบต่างๆ หรือฟังก์ชันด้านความปลอดภัยของรถยนต์ รวมถึงถุงลมนิรภัยหรือปั๊มไฟฉุกเฉินลดลง หรือ
 - (iii) ทำให้ความสามารถของคนขับในการควบคุมรถอย่างปลอดภัยลดลง
- ห้ามติดตั้งเครื่องเล่นนี้ที่ด้านหน้าหรือบริเวณที่ติดกับแผงหน้าปัด ประตู หรือเสาประตู ซึ่งเป็นตำแหน่งที่หนึ่งในถุงลมนิรภัยด้านคนขับอาจพองตัวออก โปรดอ้างอิงตำแหน่งการพองตัวของถุงลมนิรภัยด้านหน้าจากคู่มือการใช้งานรถยนต์ของท่าน

ก่อนการติดตั้ง

- ติดต่อตัวแทนจำหน่ายที่อยู่ใกล้ที่สุดหากจำเป็นต้องเจาะรูหรือทำการตัดแปลงอื่นๆ กับตัวรถเพื่อทำการติดตั้งเครื่องเล่น
- ก่อนการติดตั้งเครื่องเล่นนี้ในขั้นตอนสุดท้าย ให้เชื่อมต่อสายไฟชั่วคราวเพื่อตรวจสอบให้แน่ใจว่าการเชื่อมต่อจุดต่างๆ เป็นไปอย่างถูกต้องและระบบสามารถทำงานได้ตามปกติ

หมายเหตุเกี่ยวกับการติดตั้ง

- อย่าติดตั้งเครื่องเล่นนี้ในบริเวณที่สัมผัสกับอุณหภูมิสูงหรือมีความชื้น เช่น:
 - บริเวณที่ใกล้กับเครื่องทำความร้อน ช่องลมหรือระบบปรับอากาศ
 - บริเวณที่สัมผัสกับแสงแดดโดยตรง เช่น ด้านบนแผงหน้าปัด
 - บริเวณที่อาจสัมผัสกับน้ำฝน เช่น ใกล้กับประตูหรือบนพื้นรถ
- ติดตั้งเครื่องเล่นนี้ในแนวขนานกับพื้นผิวโดยมีความเอียงระหว่าง 0 ถึง 30 องศา

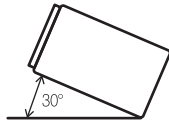

- ในการติดตั้ง ต้องคำนึงถึงการกระจายความร้อนที่เหมาะสมของชิ้นงานเครื่องเล่นด้วย ดังนั้นต้องเว้นระยะห่างด้านหลังของแผงด้านหลังให้เพียงพอ และหุ้มสายต่างๆ ที่หย่อนไม่ให้เกิดขวางช่องลม

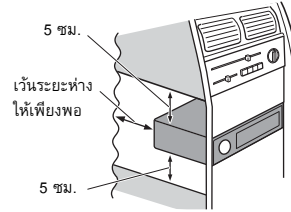

การติดตั้งโดยใช้รูสกรูที่ด้านข้างเครื่องเล่นนี้

- ยึดเครื่องเล่นนี้เข้ากับโครงยึดสำหรับติดตั้งวิทยุจากโรงงาน จัดตำแหน่งเครื่องเล่นนี้โดยให้รูสกรูของเครื่องเล่นตรงกับรูสกรูของโครงยึด แล้วขันสกรูสามตำแหน่งในแต่ละด้านให้แน่น

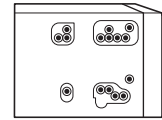

คำแนะนำ สามารถปรับปริมาณการยื่นออกมาจากแผงหน้าปัด/คอนโซลของเครื่องเล่นนี้ได้โดยการเลื่อนตำแหน่งรูสกรูของเครื่องเล่นไปที่โครงยึดสำหรับติดตั้งวิทยุจากโรงงาน

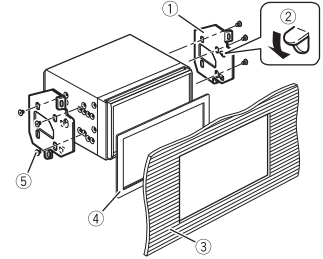

- โครงยึดสำหรับติดตั้งวิทยุจากโรงงาน
- หากกรณีนี้เป็นอุปกรณ์ชุดการติดตั้ง ท่านอาจยึดแกนไปทางอื่นเพื่อให้ติดตั้งได้สะดวกขึ้น
- แผงหน้าปัดหรือคอนโซล
- กรอบ
ในรถยนต์บางประเภท อาจมีช่องว่างเกิดขึ้นระหว่างตัวเครื่องและแผงหน้าปัดในกรณีนี้ ให้ติดตั้งกรอบที่ให้มาเพื่อลดช่องว่างดังกล่าว
- สกรูหัว T
โปรดแน่ใจว่าใช้สกรูที่ให้มากับเครื่องเล่นนี้

การติดตั้งไมโครโฟน

- ติดตั้งไมโครโฟนในทิศทางและระยะห่างที่ไมโครโฟนจะสามารถรับเสียงของคนขับได้ดีที่สุด
- โปรดแน่ใจว่าปิด (ACC OFF) เครื่องเล่นแล้วก่อนเชื่อมต่อไมโครโฟน
- ความยาวของสายไมโครโฟนอาจสั้นเกินไป หากท่านติดตั้งไมโครโฟนบนแผงบังแดด ทั้งนี้ขึ้นอยู่กับรุ่นรถ ในกรณีนี้ ให้ติดตั้งไมโครโฟนลงบนแกนพวงมาลัย

การติดตั้งแผงบังแดด

1 ติดตั้งสายไมโครโฟนลงในร่อง

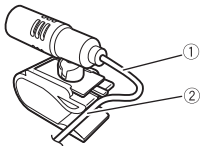

- 1 สายไมโครโฟน
- 2 ร่อง

2 ติดคลิปยึดไมโครโฟนเข้ากับแผงบังแดด

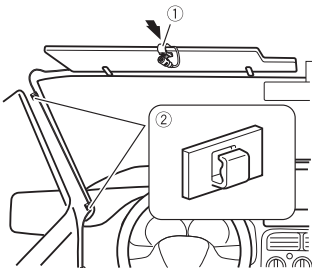

- 1 คลิปยึดไมโครโฟน
- 2 ตัวล็อก

ใช้ตัวล็อกที่แยกจำหน่ายต่างหากในการยึดสายเข้าด้วยกันในตำแหน่งที่จำเป็นภายในรถยนต์
ติดตั้งไมโครโฟนบนแผงบังแดดโดยพับแผงบังแดดขึ้น หากพับแผงบังแดดลงไมโครโฟนจะไม่สามารถจดจำเสียงคนขับได้

การติดตั้งลงบนแกนพวงมาลัย

1 ถอดฐานไมโครโฟนออกจากคลิปยึดไมโครโฟนโดยการเลื่อนฐานไมโครโฟนขณะกดทับลอคค้างไว้

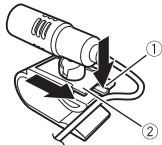

- 1 แท็บลอค
- 2 ฐานไมโครโฟน

2 ติดตั้งไมโครโฟนลงบนแกนพวงมาลัย

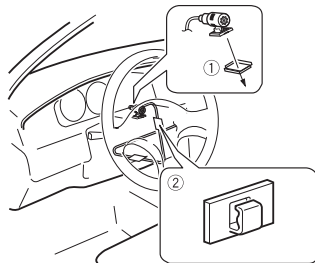

- 1 เหน็บกางสองหน้า
- 2 ตัวล็อก

ใช้ตัวล็อกที่แยกจำหน่ายต่างหากในการยึดสายเข้าด้วยกันในตำแหน่งที่จำเป็นภายในรถยนต์

หมายเหตุ

ติดตั้งไมโครโฟนไว้บนแกนพวงมาลัย โดยจัดให้อยู่ห่างจากพวงมาลัย

การปรับองศาไมโครโฟน

สามารถปรับตั้งองศาไมโครโฟนได้



ภาคผนวก

การแก้ไขปัญหา

หากท่านประสบปัญหาในการใช้งานเครื่องเล่นนี้ โปรดอ้างอิงจากหัวข้อนี้ เนื้อหาต่อไปนี้จะแสดงถึงปัญหาพื้นฐานที่พบโดยทั่วไป พร้อมทั้งสาเหตุที่เป็นไปได้และวิธีแก้ไข หากไม่สามารถแก้ไขปัญหาตามวิธีที่แนะนำได้ โปรดติดต่อตัวแทนจำหน่ายของท่านหรือศูนย์บริการ Pioneer ที่ได้รับอนุญาตที่อยู่ใกล้ที่สุด

ปัญหาทั่วไป

หน้าจอดำ ไม่สามารถใช้งานจากการสัมผัสหน้าจอแสดงผลได้

- เปิดโหมด [Power OFF] อยู่
- กดปุ่มใดก็ได้บนเครื่องเล่นนี้เพื่อเปลี่ยนโหมด

ปัญหาเกี่ยวกับหน้าจอ AV

ไม่สามารถเล่น CD หรือ DVD

- ใส่แผ่นดิสก์กลับด้าน
- ใส่แผ่นดิสก์โดยให้ด้านที่มีฉลากหงายขึ้น
- แผ่นดิสก์สกปรก
- ทำความสะอาดแผ่นดิสก์
- แผ่นดิสก์มีรอยแตกหรือได้รับความเสียหาย
- ใส่แผ่นดิสก์ซึ่งเป็นแผ่นวงกลมขนาดมาตรฐาน
- รูปแบบไฟล์บนแผ่นดิสก์เป็นรูปแบบที่ไม่รองรับ
- ตรวจสอบรูปแบบไฟล์
- รูปแบบของแผ่นดิสก์เป็นประเภทที่ไม่สามารถเล่นได้
- เปลี่ยนแผ่นดิสก์
- แผ่นดิสก์ที่ใส่ลงในเครื่องนี้เป็นประเภทที่เครื่องเล่นนี้ไม่สามารถเล่นได้
- ตรวจสอบประเภทของแผ่นดิสก์

มีข้อความเตือนขึ้นที่หน้าจอ และไม่แสดงภาพวิดีโอ

- ไม่ได้เชื่อมต่อสายเบรกมือหรือไม่ได้ใส่เบรกมือ
- เชื่อมต่อสายเบรกมือให้ถูกต้อง แล้วใส่เบรกมือ
- ระบบอินเทอร์ล็อกของเบรกมือเปิดทำงาน
- หยุดรถในบริเวณที่ปลอดภัยและใส่เบรกมือ

ไม่แสดงภาพวิดีโอจากอุปกรณ์ที่เชื่อมต่อ

- การตั้งค่า [ใช้งาน AV Input] หรือ [ใช้งาน AUX Input] ไม่ถูกต้อง
- แก้ไขการตั้งค่าให้ถูกต้อง

เสียงหรือภาพสะดุด

- ติดตั้งเครื่องเล่นไม่แน่น
- ติดตั้งเครื่องเล่นให้แน่น

ไม่มีเสียงออกมา ระดับเสียงไม่เพิ่มขึ้น

- เชื่อมต่อสายไม่ถูกต้อง
- เชื่อมต่อสายให้ถูกต้อง
- ระบบจะเล่นภาพนิ่ง เล่นแบบสโลว์โมชั่น หรือเล่นแบบเฟรมต่อเฟรมด้วย DVD-Video
- ระหว่างที่เล่นภาพนิ่ง เล่นแบบสโลว์โมชั่น หรือเล่นแบบเฟรมต่อเฟรมด้วย DVD-Video จะไม่มีเสียงดังออกมา
- ระบบหยุดเล่นชั่วคราวหรือเล่นย้อนกลับหรือเร่งไปข้างหน้าแบบเร็วระหว่างการเล่นแผ่นดิสก์
- สำหรับมีเดียที่นอกเหนือจาก CD เพลง (CD-DA) จะไม่มีเสียงออกเมื่อเล่นย้อนกลับหรือเร่งไปข้างหน้าแบบเร็ว

ไอคอน  แสดงขึ้น และไม่สามารถใช้งานได้

- ไม่รองรับการทำงานแบบวีดีโอ

- ไม่สามารถใช้งานได้ (ตัวอย่างเช่น DVD ที่เล่นอยู่ไม่มีฟังก์ชันมูฟล่อง, ระบบเสียง, ภาษาคำบรรยาย ฯลฯ)

การเล่นแบบสุ่มลำดับในโหมด Music Browse ถูกยกเลิกในอุปกรณ์จัดเก็บข้อมูล USB

- ยกเลิกในอุปกรณ์จัดเก็บข้อมูล USB การเล่นแบบสุ่มลำดับในโหมด Music Browse จะถูกยกเลิกหลังจากปิดสวิตช์กุญแจ (ACC OFF)
- เปลี่ยนเป็นโหมด Music Browse อีกครั้ง และเปิดการเล่นแบบสุ่ม

ภาพหยุด (หยุดชั่วคราว) และไม่สามารถใช้งานเครื่องเล่นนี้ได้

- ไม่สามารถอ่านข้อมูลได้ระหว่างเล่นแผ่นดิสก์
- หยุดเล่นทันที จากนั้นให้รีเซ็ตาร์ทเครื่อง

ภาพถูกยึดออกโดยมีสัดส่วนภาพที่ไม่ถูกต้อง

- การตั้งค่าสัดส่วนการแสดงผลภาพสำหรับจอแสดงผลไม่ถูกต้อง
- เลือกการตั้งค่าที่เหมาะสมสำหรับการแสดงผลภาพดังกล่าว

ข้อความการล๊อคควบคุมอายุผู้ชมแสดงขึ้น และไม่สามารถเล่น DVD ได้

- เปิดการล๊อคควบคุมอายุผู้ชมอยู่
- ปิดการล๊อคควบคุมอายุผู้ชมหรือเปลี่ยนระดับการล๊อคควบคุมอายุผู้ชม

ไม่สามารถยกเลิกการล๊อคควบคุมอายุผู้ชมสำหรับการเล่น DVD ได้

- หมายเลขรหัสไม่ถูกต้อง
- ป้อนหมายเลขรหัสที่ถูกต้อง

การตั้งค่าภาษาเสียงพูดและภาษาคำบรรยายที่เล่นไม่ใช่ภาษาที่เลือกไว้ [การตั้งค่า DVD]

- การเล่นแผ่น DVD ไม่มีฟังก์ชันบทพูดหรือคำบรรยายในภาษาที่เลือกไว้ใน [การตั้งค่า DVD]

- ไม่สามารถเปลี่ยนเป็นภาษาที่เลือกได้ หากภาษาที่เลือกใน [การตั้งค่า DVD] ไม่ได้ถูกบันทึกลงบนแผ่น

ภาพไม่ชัด/บิดเบี้ยวและมีมิติมากระหว่างการเล่น

- แผ่นดิสก์มีคุณสมบัติสัญญาณป้องกันการตัดลอก (แผ่นดิสก์บางแผ่นอาจมีคุณสมบัตินี้)
- เนื่องจากเครื่องเล่นนี้รองรับระบบการป้องกันการตัดลอกสัญญาณอะนาล็อก ภาพที่ออกมาจึงอาจปรากฏแถบเส้นเร็วๆ ในแนวนอนหรือความไม่สมรูปร่างอื่นๆ เมื่อรับชมแผ่นดิสก์ที่มีสัญญาณป้องกันดังกล่าวบนจอแสดงผลบางรุ่น สิ่งนี้ไม่ใช่ความผิดปกติ

ไม่สามารถใช้งาน iPod ได้

- iPod ค้าง
- เชื่อมต่อ iPod อีกครั้งด้วยสายอินเทอร์เฟซ USB สำหรับ iPod/iPhone
- อัปเดตเฟิร์มแวร์ซอฟต์แวร์ของ iPod
- เกิดความผิดปกติขึ้น
- เชื่อมต่อ iPod อีกครั้งด้วยสายอินเทอร์เฟซ USB สำหรับ iPod/iPhone
- หยุดรถในบริเวณที่ปลอดภัย แล้วปิดสวิตช์กุญแจ (ACC OFF) จากนั้น ให้เปิดสวิตช์กุญแจ (ACC ON) อีกครั้ง
- อัปเดตเฟิร์มแวร์ซอฟต์แวร์ของ iPod
- เชื่อมต่อสายไม่ถูกต้อง
- เชื่อมต่อสายให้ถูกต้อง

ไม่ได้ยินเสียงจาก iPod

- ทิศทางการเอาต์พุตเสียงถูกเปลี่ยนโดยอัตโนมัติ เมื่อใช้การเชื่อมต่อ Bluetooth และ USB พร้อมกัน
- ใช้ iPod ในการเปลี่ยนทิศทางการเอาต์พุตเสียง

ปัญหาเกี่ยวกับหน้าจอโทรศัพท์

ไม่สามารถโทรออกได้เนื่องจากเป็นบนแผง

ควบคุมแบบสัมผัสสำหรับการโทรไม่ทำงาน

→ โทรศัพท์ของท่านอยู่นอกเขตพื้นที่ให้บริการ

- ลองเชื่อมต่ออีกครั้งเมื่อเข้าสู่เขตพื้นที่ให้บริการ

→ ไม่สามารถสร้างการเชื่อมต่อระหว่างโทรศัพท์

- มือถือของท่านกับเครื่องเล่นนี้ได้
- ปฏิบัติตามขั้นตอนการเชื่อมต่อ

→ กรณีที่เชื่อมต่อโทรศัพท์มือถือสองเครื่องเข้ากับ

- เครื่องเล่นนี้พร้อมกัน ถ้ากำลังต่อสาย รอสายหรือโทรออกด้วยโทรศัพท์เครื่องแรก จะไม่สามารถโทรออกโดยใช้โทรศัพท์เครื่องที่สองได้

- เมื่อการใช้งานโทรศัพท์ที่เครื่องแรกสิ้นสุดลงให้ใช้แป้นล้นับอุปกรณ์ในการสลับเป็นโทรศัพท์เครื่องที่สอง จากนั้นจึงทำการโทรออก

ปัญหาเกี่ยวกับหน้าจอแอฟพลีเคชั่น

หน้าจอค้างแสดงขึ้น

→ การทำงานของแอฟพลีเคชั่นจากสมาร์ตโฟนหยุดลง ขณะใช้งานแอฟพลีเคชั่น

- กด **■** เพื่อแสดงหน้าจอเมนูหลัก

→ ระบบ OS ของสมาร์ตโฟนอาจทำให้การทำงานของหน้าจอล่าช้า

- ให้หยุดกรในบริเวณที่ปลอดภัยและตรวจสอบหน้าจอบนสมาร์ตโฟน

หน้าจอแสดงขึ้นแต่ใช้งานไม่ได้เลย

→ เกิดความผิดปกติขึ้น

- หยุดกรในบริเวณที่ปลอดภัย แล้วปิดสวิตช์กุญแจ (ACC OFF) จากนั้น ให้เปิดสวิตช์กุญแจ (ACC ON) อีกครั้ง
- หากเชื่อมต่ออุปกรณ์ Android อยู่ ให้ตัดการเชื่อมต่อ Bluetooth จากเครื่องเล่นนี้ จากนั้นให้เชื่อมต่ออีกครั้ง

สมาร์ตโฟนไม่มีการชาร์จไฟ

→ การชาร์จหยุดลงเนื่องจากอุณหภูมิของ

สมาร์ตโฟนสูงขึ้นจากการใช้งานสมาร์ตโฟน

เป็นเวลานานระหว่างการชาร์จ

- ถอดสายที่เชื่อมต่อสมาร์ตโฟนออก และรอจนกระทั่งสมาร์ตโฟนเย็นลง

→ ปริมาณการใช้กระแสไฟฟ้าจากแบตเตอรี่

- มากกว่าปริมาณที่ชาร์จได้
- ท่านอาจแก้ปัญหาได้โดยการหยุดใช้งานบริการต่างๆ ที่ไม่จำเป็นบนสมาร์ตโฟน

ไม่ได้ยินเสียงจาก WebLink ของอุปกรณ์ Android จากลำโพงของเครื่องเล่นนี้

→ เสียงจาก WebLink อาจไม่ออกจกลำโพงของเครื่องนี้ ทั้งนี้ขึ้นอยู่กับอุปกรณ์ Android แต่ละเครื่อง

- เปลี่ยนเป็น [Smartphone] ในการตั้งค่า [WebLink Sound] (หน้า 36)

ข้อความแสดงความผิดปกติ

เมื่อเกิดปัญหาขึ้นกับเครื่องเล่นนี้ ข้อความแสดงความผิดปกติจะปรากฏขึ้นบนหน้าจอ โปรดอ้างอิงตารางด้านล่างในการระบุปัญหา จากนั้นให้ดำเนินการแก้ไขตามคำแนะนำ หากยังคงไม่สามารถแก้ไขปัญหาได้ ให้บันทึกข้อความแสดงความผิดปกติและติดต่อตัวแทนจำหน่ายของท่านหรือศูนย์บริการ Pioneer ที่อยู่ใกล้ที่สุด

ทั่วไป

ภาคขยายเกิดความผิดปกติ

→ เครื่องเล่นนี้ไม่สามารถใช้งานได้หรือการเชื่อมต่อลำโพงไม่ถูกต้อง และวงจรป้องกันเปิดทำงาน -ตรวจสอบการเชื่อมต่อลำโพง หากข้อความไม่หายไปแม้ว่าจะดับ/สตาร์ทเครื่องยนต์แล้วโปรดติดต่อตัวแทนจำหน่ายของท่านหรือศูนย์บริการ Pioneer ที่ได้รับอนุญาต

Spotify

ไม่สามารถเชื่อมต่อไปได้

→ ไม่สามารถเชื่อมต่อไปได้

- อย่าข้ามเกินจำนวนครั้งที่กำหนด
- Spotify จะจำกัดจำนวนการเชื่อมต่อทั้งหมดต่อชั่วโมง

ตรวจสอบ USB

→ เกิดการลัดวงจรที่ขั้วต่อ USB หรือสาย USB

-ตรวจสอบว่าขั้วต่อ USB หรือสาย USB

ไม่ถูกหนีบหรือได้รับความเสียหาย

→ อุปกรณ์จัดเก็บข้อมูล USB ที่เชื่อมต่ออยู่ใช้

กระแสไฟฟ้ามากเกินไปจนเกินค่าสูงสุดที่กำหนดไว้

- ถอดอุปกรณ์จัดเก็บข้อมูล USB ออกและหาม่านมาใช้แทน ปิดสวิตช์กุญแจไปที่ OFF แล้วบิดไปที่ ACC หรือ ON จากนั้นเชื่อมต่ออุปกรณ์จัดเก็บข้อมูล USB ที่รองรับ

ไม่มี Spotify

→ ไม่มีแอฟพลีเคชั่น Spotify ติดตั้งอยู่ในอุปกรณ์ที่เชื่อมต่อ

- ติดตั้งแอฟพลีเคชั่น Spotify ในอุปกรณ์เคลื่อนที่ของท่าน

ทำการอัปเดตแอฟพลีเคชั่น

→ ยังไม่ได้อัปเดตแอฟพลีเคชั่น Spotify

- โปรดอัปเดตแอฟพลีเคชั่น Spotify

โปรดล็อกอิน

→ ท่านยังไม่ได้ล็อกอินเข้าแอฟพลีเคชั่น Spotify

- โปรดล็อกอินเข้าแอฟพลีเคชั่น Spotify

ไม่มีสัญญาณ

→ อุปกรณ์ที่เชื่อมต่ออยู่นอกพื้นที่

- เชื่อมต่ออุปกรณ์กับเครือข่าย

แผ่นดิสก์

Error-02-XX/FF-FF

→ แผ่นดิสก์สกปรก

- ทำความสะอาดแผ่นดิสก์

→ แผ่นดิสก์มีรอยขีดข่วน

-เปลี่ยนแผ่นดิสก์

→ ใส่แผ่นดิสก์กลับด้าน

-ตรวจสอบว่าใส่แผ่นดิสก์ถูกต้องด้านหรือไม่

→ เกิดความขัดข้องทางไฟฟ้าหรือลัดวงจร

-กดปุ่ม RESET

แผ่นที่ใช้ดิสก์นี้

→ รหัสพื้นที่ของแผ่นดิสก์ไม่ตรงกับรหัสของเครื่องเล่นนี้

-เปลี่ยนแผ่น DVD ที่มีรหัสพื้นที่ตรงกับเครื่องเล่น

ไม่สามารถเล่นแผ่นได้

→ ไม่สามารถเล่นแผ่นดิสก์ประเภทนี้กับเครื่องเล่นนี้ได้

-เปลี่ยนเป็นแผ่นดิสก์ประเภทที่สามารถเล่นกับเครื่องเล่นนี้ได้

ไม่สามารถเล่นไฟล์ได้

→ ไม่สามารถเล่นไฟล์ประเภทนี้กับเครื่องเล่นนี้ได้

- เลือกไฟล์ที่สามารถเล่นได้

ข้าม

→ แผ่นดิสก์ที่ใส่ลงในเครื่องมีไฟล์ที่มีการป้องกัน DRM อยู่

- เครื่องจะข้ามการเล่นไฟล์ที่มีการป้องกัน

มีการป้องกัน

→ ไฟล์ทั้งหมดบนแผ่นดิสก์ที่ใส่ลงในเครื่องมี DRM ฟังมาด้วย

- เปลี่ยนแผ่นดิสก์

อุณหภูมิ

→ อุณหภูมิของเครื่องเล่นนี้ไม่อยู่ในค่าอุณหภูมิที่เครื่องทำงานได้ปกติ

- รอให้อุณหภูมิของเครื่องเล่นนี้กลับสู่ช่วงอุณหภูมิปกติที่กำหนดไว้

เครื่องเล่นไม่อนุญาตการเล่น DivX ที่มี การป้องกัน

→ เครื่องเล่นนี้ไม่สามารถเล่นไฟล์ DivX ที่มี การป้องกันการคัดลอก

- เลือกไฟล์ที่สามารถเล่นได้

ไม่สนับสนุนเฟรมเวิร์กไดโอดี

- อัตราเฟรมภาพของไฟล์ DivX มากกว่า 30 เฟรมต่อวินาที
- เลือกไฟล์ที่สามารถเล่นได้

AUDIO FORMAT NOT SUPPORTED

- เครื่องเล่นนี้ไม่รองรับไฟล์ประเภทนี้
- เลือกไฟล์ที่สามารถเล่นได้

อุปกรณ์จัดเก็บข้อมูล USB

Error-02-9X/-DX

- การสื่อสารล้มเหลว
- ปิดสวิทช์กุญแจไปที่ OFF จากนั้นบิดมาที่ ON
- ถอดอุปกรณ์จัดเก็บข้อมูล USB ออก
- เปลี่ยนเป็นแหล่งสัญญาณอื่น จากนั้น กลับสู่ อุปกรณ์จัดเก็บข้อมูล USB

ไม่สามารถเล่นไฟล์ได้

- ไม่มีไฟล์ที่สามารถเล่นได้ในอุปกรณ์จัดเก็บข้อมูล USB
- ตรวจสอบว่าไฟล์ที่อยู่ในอุปกรณ์จัดเก็บข้อมูล USB สามารถใช้งานร่วมกับเครื่องเล่นนี้ได้
- คุณสมบัติความปลอดภัยสำหรับอุปกรณ์จัดเก็บข้อมูล USB ที่เชื่อมต่อเปิดใช้งานอยู่
- ปฏิบัติตามคำแนะนำของอุปกรณ์จัดเก็บข้อมูล USB ในการปิดใช้งานคุณสมบัตินี้

ข้าม

- อุปกรณ์จัดเก็บข้อมูล USB ที่เชื่อมต่ออยู่มีไฟล์ที่มีการป้องกัน DRM อยู่
- เครื่องจะข้ามการเล่นไฟล์ที่มีการป้องกัน

มีการป้องกัน

- ไฟล์ทั้งหมดบนอุปกรณ์จัดเก็บข้อมูล USB ที่เชื่อมต่ออยู่มีไฟล์ที่มีการป้องกัน DRM ผังมาด้วย
- เปลี่ยนอุปกรณ์จัดเก็บข้อมูล USB

ไม่รองรับ USB

- เครื่องเล่นนี้ไม่รองรับอุปกรณ์จัดเก็บข้อมูล USB ที่เชื่อมต่ออยู่
- ถอดอุปกรณ์ของท่านออก แล้วเปลี่ยนเป็นอุปกรณ์จัดเก็บข้อมูล USB ที่รองรับ

ตรวจสอบ USB

- เกิดการลัดวงจรที่ขั้วต่อ USB หรือสาย USB
- ตรวจสอบว่าขั้วต่อ USB หรือสาย USB ไม่ถูกหนีบหรือได้รับความเสียหาย
- อุปกรณ์จัดเก็บข้อมูล USB ที่เชื่อมต่ออยู่ใช้กระแสไฟฟ้ามากเกินไปจนค่าสูงสุดที่กำหนดไว้
- ถอดอุปกรณ์จัดเก็บข้อมูล USB ออกและหามนำมาใช้งาน ปิดสวิทช์กุญแจไปที่ OFF แล้วบิดไปที่ ACC หรือ ON จากนั้นเชื่อมต่ออุปกรณ์จัดเก็บข้อมูล USB ที่รองรับ

ยังมีข้อผิดพลาด

- เครื่องเล่นนี้ไม่รองรับฮับ USB ที่เชื่อมต่ออยู่
- เชื่อมต่ออุปกรณ์จัดเก็บข้อมูล USB เข้ากับเครื่องเล่นนี้โดยตรง

ไม่มีการตอบกลับ

- เครื่องเล่นนี้ไม่สามารถจดจำอุปกรณ์จัดเก็บข้อมูล USB ที่เชื่อมต่อได้
- ถอดอุปกรณ์ออก แล้วเปลี่ยนเป็นอุปกรณ์จัดเก็บข้อมูล USB เครื่องอื่น

เพื่อป้องกันอุปกรณ์แยกเล็กรการเชื่อม USB อย่าใส่อุปกรณ์ USB นี้ กับเครื่องเล่นนี้โปรดรีเซ็ตเครื่องใหม่

- เกิดการลัดวงจรที่ขั้วต่อ USB หรือสาย USB
- ตรวจสอบว่าขั้วต่อ USB หรือสาย USB ไม่ถูกหนีบหรือได้รับความเสียหาย
- อุปกรณ์จัดเก็บข้อมูล USB ที่เชื่อมต่ออยู่ใช้กระแสไฟฟ้ามากเกินไปจนค่าสูงสุดที่กำหนดไว้
- ถอดอุปกรณ์จัดเก็บข้อมูล USB ออกและหามนำมาใช้งาน ปิดสวิทช์กุญแจไปที่ OFF แล้วบิดไปที่ ACC หรือ ON จากนั้นเชื่อมต่ออุปกรณ์จัดเก็บข้อมูล USB ที่รองรับ

- เกิดการลัดวงจรที่สายอินเตอร์เฟส USB สำหรับ iPod/iPhone
- ตรวจสอบให้แน่ใจว่าสายอินเตอร์เฟส USB สำหรับ iPod/iPhone หรือสาย USB ไม่ถูกหนีบหรือได้รับความเสียหาย

เครื่องเล่นไม่อนุญาตให้เล่น DivX ที่มีการป้องกัน

- เครื่องเล่นนี้ไม่สามารถเล่นไฟล์ DivX ที่มีการป้องกันการคัดลอก
- เลือกไฟล์ที่สามารถเล่นได้

AUDIO FORMAT NOT SUPPORTED

- เครื่องเล่นนี้ไม่รองรับไฟล์ประเภทนี้
- เลือกไฟล์ที่สามารถเล่นได้

iPod

Error-02-6X/-9X/-DX

- iPod เกิดข้อขัดข้อง
- ถอดสายออกจาก iPod เมื่อเมนูหลักของ iPod ปรากฏขึ้น ให้เชื่อมต่อ iPod อีกครั้งแล้วทำการรีเซ็ต

Error-02-67

- เฟิร์มแวร์ของ iPod เป็นเวอร์ชันเก่า
- อัปเดตเฟิร์มแวร์ของ iPod

Bluetooth

Error-10

- การจ่ายไฟโมดูล Bluetooth ของเครื่องเล่นนี้ขัดข้อง
- ปิดสวิทช์กุญแจไปที่ OFF จากนั้นบิดมาที่ ON หากข้อความแสดงความผิดปกติยังคงปรากฏอยู่หลังจากดำเนินการตามคำแนะนำข้างต้นแล้วโปรดติดต่อตัวแทนจำหน่ายของท่านหรือศูนย์บริการ Pioneer ที่ได้รับอนุญาต

Apple CarPlay

พยายามเชื่อมต่อกับ Apple CarPlay

- การสื่อสารล้มเหลวและระบบกำลังพยายามทำการเชื่อมต่อ
- รอครู่หนึ่ง จากนั้น ดำเนินการแก้ไขดังต่อไปนี้หากข้อความแสดงความผิดปกติยังคงปรากฏอยู่
- รีสตาร์ท iPhone
- ถอดสายสัญญาณออกจาก iPhone จากนั้นเชื่อมต่อ iPhone อีกครั้ง หลังจากผ่านไปครู่หนึ่ง
- ปิดสวิทช์กุญแจไปที่ OFF จากนั้นบิดมาที่ ON หากข้อความแสดงความผิดปกติยังคงปรากฏอยู่หลังจากดำเนินการตามคำแนะนำข้างต้นแล้วโปรดติดต่อตัวแทนจำหน่ายของท่านหรือศูนย์บริการ Pioneer ที่ได้รับอนุญาต

Android Auto

Android Auto หยุดทำงาน

- อุปกรณ์ที่เชื่อมต่อไม่รองรับ Android Auto
- ตรวจสอบว่าอุปกรณ์ที่เชื่อมต่อรองรับ Android Auto หรือไม่
- การเริ่มทำงานของ Android Auto ผิดพลาดด้วยเหตุผลบางประการ
- ถอดสายสัญญาณออกจากสมาร์ตโฟน จากนั้นเชื่อมต่อสมาร์ตโฟนอีกครั้ง หลังจากผ่านไปครู่หนึ่ง
- รีสตาร์ทสมาร์ตโฟน
- ปิดสวิทช์กุญแจไปที่ OFF จากนั้นบิดมาที่ ON หากข้อความแสดงความผิดปกติยังคงปรากฏอยู่หลังจากดำเนินการตามคำแนะนำข้างต้นแล้วโปรดติดต่อตัวแทนจำหน่ายของท่านหรือศูนย์บริการ Pioneer ที่ได้รับอนุญาต
- เวลาที่ตั้งไว้ในเครื่องเล่นนี้ไม่ถูกต้อง
- ตรวจสอบว่าตั้งเวลาถูกต้องหรือไม่

การจับคู่ Bluetooth ไม่สำเร็จ โปรดจับคู่โทรศัพท์ Android ของคุณด้วยตนเอง
→ การจับคู่ Bluetooth ผิดพลาดด้วยเหตุผลบางประการ
- จับคู่เครื่องเล่นกับอุปกรณ์ด้วยตัวเอง

To use Android Auto, please stop your car and check your Android phone.

→ ดำเนินการปรากฏบนหน้าจอของอุปกรณ์ที่รองรับ Android Auto หรือไม่มีภาพออกมาจากอุปกรณ์ที่รองรับ Android Auto
-หยุดรถในบริเวณที่ปลอดภัยและปฏิบัติตามคำแนะนำที่ปรากฏบนหน้าจอ หากข้อความแสดงความปลอดภัยยังคงปรากฏอยู่หลังจากดำเนินการตามคำแนะนำบนหน้าจอแล้ว ให้เชื่อมต่ออุปกรณ์อีกครั้ง

การใช้งานและดูแลรักษาแผ่นดิสก์

ข้อควรระวังขั้นพื้นฐานที่มีความจำเป็นในการใช้งานแผ่นของท่าน

ไทรฟ์ในตัวเครื่องและการดูแลรักษา

- ให้ใช้เฉพาะแผ่นดิสก์ที่มีรูปร่างกลมได้มาตรฐานเท่านั้น อย่าใช้แผ่นดิสก์รูปร่างแบนอื่นๆ
- อย่าใช้แผ่นดิสก์ที่มีรอยแตก รอยขีดข่วน ฝ้า หรือแม้แต่แผ่นดิสก์ที่เสียหายเพราะอาจทำให้ไทรฟ์ในตัวเครื่องเสียหายได้
- ใช้แผ่นดิสก์ขนาดเส้นผ่านศูนย์กลาง 12 ซม. อย่าใช้แผ่นดิสก์ขนาดเส้นผ่านศูนย์กลาง 8 ซม. หรืออะแดปเตอร์สำหรับแผ่นดิสก์ขนาดเส้นผ่านศูนย์กลาง 8 ซม.
- เมื่อต้องการใช้แผ่นดิสก์ที่สามารถพิมพ์ลงบนพื้นผิวฉลากได้ ให้ปฏิบัติตามคำแนะนำและคำเตือนของแผ่นดิสก์ อาจไม่สามารถใส่และนำแผ่นดิสก์ออกได้ ทั้งนี้ขึ้นอยู่กับแผ่นดิสก์แต่ละแผ่น การใช้งานแผ่นดิสก์ดังกล่าวอาจส่งผลให้อุปกรณ์นี้ได้รับความเสียหาย

- อย่าติดฉลาก เขียนลงบนแผ่นดิสก์ หรือทาสารเคมีลงบนพื้นผิวของแผ่นดิสก์
- อย่าติดฉลากหรือวัสดุอื่นๆ ที่มีจำหน่ายทั่วไปลงบนแผ่นดิสก์
- การทำความสะอาดแผ่นดิสก์ ให้ใช้ผ้านุ่มเช็ดโดยเริ่มจากตรงกลางออกมาด้านนอก
- การควมแน่นที่เกิดขึ้นอาจทำให้ประสิทธิภาพของไทรฟ์ในตัวเครื่องลดลงชั่วคราว
- การเล่นแผ่นดิสก์อาจไม่สามารถทำได้เนื่องจากลักษณะของแผ่นดิสก์, รูปแบบของแผ่นดิสก์, แอปพลิเคชันที่ใช้บันทึก, สภาพแวดล้อมในการเล่น, ลักษณะการจัดเก็บ และอื่นๆ
- การสัมผัสที่อื่นที่เกิดจากพื้นถนนอาจทำให้การเล่นแผ่นดิสก์หยุดชะงักลงได้
- โปรดอ่านการป้องกันสิ่งแวดล้อมของแผ่นดิสก์ก่อนการใช้งาน

สภาพแวดล้อมสำหรับการเล่นแผ่นดิสก์

- เมื่ออุณหภูมิสูง ตัวตรวจจับอุณหภูมิจะปกป้องเครื่องเล่นไม่โดยการปิดเครื่องอัตโนมัติ
- แม้เครื่องเล่นของเราจะได้รับการออกแบบมาอย่างพิถีพิถันแล้วก็ตาม ก็ยังอาจมีรอยเล็กๆ ซึ่งไม่ส่งผลต่อการใช้งานจริงปรากฏขึ้นบนพื้นผิวของแผ่นดิสก์ได้ เนื่องจากการสึกหรอทางกลไก สภาพแวดล้อมในการใช้งาน หรือการดูแลรักษาแผ่นดิสก์ แต่สิ่งนี้ไม่ใช่สัญญาณความผิดปกติของเครื่องเล่นนี้ ให้ถือว่าเป็นการสึกหรอหรือร่องรอยตามปกติ

แผ่นดิสก์ที่สามารถเล่นได้

DVD-Video



- DVD เป็นเครื่องหมายการค้าของ DVD Format/Logo Licensing Corporation
- ไม่สามารถเล่นแผ่นเสียง DVD-Audio ได้ ไทรฟ์ DVD นี้อาจไม่สามารถเล่นแผ่นดิสก์ทั้งหมดที่มีเครื่องหมายตามที่แสดงด้านบนกำกับอยู่ได้

CD



แผ่นดิสก์ที่บันทึกในรูปแบบ AVCHD

ตัวเครื่องนี้ไม่รองรับแผ่นดิสก์ที่บันทึกในรูปแบบ AVCHD (Advanced Video Codec High Definition) อย่าใส่แผ่น AVCHD หากใส่แผ่นชนิดดังกล่าวเข้าไปในเครื่อง อาจไม่สามารถนำแผ่นออกได้

การเล่น DualDisc (แผ่นดิสก์ที่มีสองด้าน)

- DualDisc เป็นแผ่นดิสก์แบบสองด้านที่มี CD สำหรับบันทึกเสียงด้านหนึ่ง และมี DVD สำหรับบันทึกวิดีโออีกด้านหนึ่ง
- เครื่องเล่นนี้สามารถเล่นด้าน DVD ได้ อย่างไรก็ตาม เนื่องจากด้าน CD ของ DualDisc ไม่รองรับมาตรฐาน CD ทั่วไป จึงอาจไม่สามารถเล่นด้าน CD กับเครื่องเล่นนี้ได้
- การใส่และนำแผ่น DualDisc ออกบ่อยๆ อาจทำให้แผ่นเป็นรอยได้
- หากมีรอยขีดข่วนมากๆ อาจทำให้การเล่นแผ่นกับเครื่องเล่นนี้เกิดปัญหาได้ ในกรณีนี้ แผ่น DualDisc อาจติดอยู่ในช่องใส่แผ่นดิสก์และไม่สามารถนำแผ่นออกมาได้ เพื่อป้องกันปัญหานี้ เราขอแนะนำให้ท่านงดเว้นการใช้แผ่น DualDisc กับเครื่องเล่นนี้
- โปรดอ้างอิงข้อมูลเพิ่มเติมเกี่ยวกับแผ่น DualDisc จากผู้ผลิต

Dolby Digital

เครื่องเล่นนี้จะดาวน์โหลดสัญญาณ Dolby Digital ภายในและเอาต์พุตเสียงออกมาในรูปแบบสเตอริโอ

- ผลิตขึ้นภายใต้ใบอนุญาตจาก Dolby Laboratories Dolby และสัญลักษณ์ DD เป็นเครื่องหมายการค้าของ Dolby Laboratories



ข้อมูลเพิ่มเติมเกี่ยวกับมีเดียที่เล่นได้

การรองรับการใช้งาน

หมายเหตุทั่วไปเกี่ยวกับแผ่นดิสก์ที่รองรับ

- ฟังก์ชันบางอย่างของเครื่องเล่นนี้อาจไม่สามารถเล่นได้กับแผ่นดิสก์บางแผ่น
- ไม่รับรองความเข้ากันได้กับแผ่นดิสก์ทุกแผ่น
- ไม่สามารถเล่นแผ่น DVD-RAM ได้
- การสัมผัสกับแสงแดดโดยตรง อุณหภูมิสูง หรือลักษณะการจัดเก็บที่ผิดปกติ อาจทำให้ไม่สามารถเล่นแผ่นดิสก์นั้นได้

แผ่น DVD-Video

- แผ่น DVD-Video ที่มีรหัสพื้นที่ที่ไม่รองรับ จะไม่สามารถเล่นบนไทรฟ์ DVD นี้ได้ สามารถดูรหัสพื้นที่ของเครื่องเล่นได้จากโครงของเครื่องเล่นนี้

แผ่น DVD-R/DVD-RW/DVD-R SL (ชั้นเดียว)/DVD-R DL (สองชั้น)

- แผ่นดิสก์ซึ่งได้รับการบันทึกด้วยรูปแบบ Video (โหมควิตีโอ) ที่ยังไม่ผ่านการไฟนอลไลซ์แผ่น จะไม่สามารถเล่นได้

- แผ่นดิสก์ที่ได้รับการบันทึกด้วยรูปแบบ Video Recording (โหมด VR) จะไม่สามารถเล่นได้
- แผ่น DVD-R DL (สองชั้น) ซึ่งได้รับการบันทึกด้วยรูปแบบ Layer Jump recording จะไม่สามารถเล่นได้
- สำหรับข้อมูลรายละเอียดเกี่ยวกับโหมดการบันทึก โปรดติดต่อผู้ผลิตมีเดีย อุปกรณ์บันทึก หรือซอฟต์แวร์การเขียนข้อมูล

แผ่น CD-R/CD-RW

- ไม่สามารถเล่นแผ่นดิสก์ที่ยังไม่ผ่านการโฟลลิ่งไลซ์ได้
- อาจไม่สามารถเล่นแผ่น CD-R/CD-RW ที่บันทึกจากเครื่องบันทึก CD เพลงหรือคอมพิวเตอร์ได้ เนื่องจากลักษณะเฉพาะของแผ่นดิสก์ รอยขีดข่วน หรือสิ่งสกปรกบนแผ่นดิสก์ หรือเกิดจากสิ่งสกปรก รอยขีดข่วน หรือการควบคุมบนแผ่นและร่องใดหรือในตัวของเครื่อง
- เครื่องอาจไม่สามารถเล่นแผ่นดิสก์ที่บันทึกบนคอมพิวเตอร์ได้ ทั้งที่ขึ้นอยู่กับการบันทึกซอฟต์แวร์สำหรับเขียนข้อมูล การตั้งค่าแผ่นดิสก์ และปัจจัยแวดล้อมอื่นๆ
- โปรดบันทึกด้วยรูปแบบที่ถูกต้อง (สำหรับรายละเอียด โปรดติดต่อผู้ผลิตมีเดีย อุปกรณ์บันทึก หรือซอฟต์แวร์สำหรับเขียนข้อมูล)
- ชื่อเรื่องและข้อมูลตัวอักษรที่บันทึกบนแผ่น CD-R/CD-RW อาจไม่สามารถแสดงผลบนเครื่องเล่นนี้ได้ (ในการนี้ชื่อข้อมูลเสียง (CD-DA))
- โปรดอ่านการป้องกันล่วงหน้าของแผ่น CD-R/CD-RW ก่อนการใช้งาน

หมายเหตุทั่วไปเกี่ยวกับอุปกรณ์จัดเก็บข้อมูล USB

- หน้าที่ของอุปกรณ์จัดเก็บข้อมูล USB ไว้ในบริเวณที่มีอุณหภูมิสูง
- เครื่องเล่นนี้อาจไม่ตอบสนองต่ออุปกรณ์จัดเก็บข้อมูล หรืออาจไม่สามารถเล่นไฟล์ได้ตามปกติ ทั้งนี้ขึ้นอยู่กับชนิดของอุปกรณ์จัดเก็บข้อมูล USB ที่ทำขึ้นไว้

- ข้อมูลตัวอักษรของไฟล์ภาพและเสียงบางไฟล์อาจแสดงผลไม่ถูกต้อง
- การใช้นามสกุลไฟล์ที่ถูกต้อง
- การเริ่มต้นเล่นไฟล์บนอุปกรณ์จัดเก็บข้อมูล USB ที่มีลำดับชั้นของไฟล์เดอเรียที่ซับซ้อนอาจเกิดความล่าช้าเล็กน้อย
- การใช้งานอาจแตกต่างกันออกไปตามชนิดของอุปกรณ์จัดเก็บข้อมูล USB
- อาจไม่สามารถเล่นไฟล์เพลงบางไฟล์จาก USB ได้ เนื่องจากลักษณะของไฟล์ รูปแบบไฟล์ แอพพลิเคชันที่ใช้ในการบันทึก สภาพแวดล้อมขณะเล่น สภาพการจัดเก็บ เป็นต้น

อุปกรณ์จัดเก็บข้อมูล USB ที่รองรับ

- สำหรับรายละเอียดเกี่ยวกับอุปกรณ์จัดเก็บข้อมูล USB ที่รองรับการใช้งานกับเครื่องเล่นนี้ โปรดอ้างอิงจาก ข้อมูลจำเพาะ (หน้า 61)
- โปรดดูคอล: bulk
- ท่านไม่สามารถเชื่อมต่ออุปกรณ์จัดเก็บข้อมูล USB เข้ากับเครื่องเล่นนี้ผ่านทางฮับ USB ได้
- เครื่องเล่นนี้ไม่รองรับอุปกรณ์จัดเก็บข้อมูล USB ที่มีการแบ่งพื้นที่เป็นส่วนๆ
- เชื่อมต่ออุปกรณ์จัดเก็บข้อมูล USB ให้แน่น ขณะขับที่ ระวังอย่าให้อุปกรณ์จัดเก็บข้อมูล USB ตกลงบนพื้นเพราะอาจเข้าไปติดอยู่ใต้เบาะรถ หรือแป้นคันเร่ง
- การเริ่มเล่นไฟล์เสียงที่มีการเข้ารหัสด้วยข้อมูล ภาพอาจเกิดความล่าช้าเล็กน้อย
- อุปกรณ์จัดเก็บข้อมูล USB บางตัวที่เชื่อมต่อเข้ากับเครื่องเล่นนี้อาจทำให้เกิดสัญญาณรบกวนวิทยุได้
- ห้ามเชื่อมต่ออุปกรณ์อื่นใดที่ไม่ใช่ของอุปกรณ์จัดเก็บข้อมูล USB

ลำดับของไฟล์เสียงบนอุปกรณ์จัดเก็บข้อมูล USB สำหรับอุปกรณ์จัดเก็บข้อมูล USB ลำดับจะแตกต่างจากของอุปกรณ์จัดเก็บข้อมูล USB

คำแนะนำในการใช้งานและข้อมูลเพิ่มเติม

- เครื่องเล่นนี้ไม่รองรับ Multi Media Card (MMC)
- ไม่สามารถเล่นไฟล์ที่มีการป้องกันลิขสิทธิ์ได้

หมายเหตุทั่วไปเกี่ยวกับไฟล์ DivX

หมายเหตุเฉพาะไฟล์ DivX

- เฉพาะไฟล์ DivX ที่ดาวน์โหลดจากเว็บไซต์พันธมิตรของ DivX เท่านั้นที่สามารถรับรองการใช้งานได้อย่างถูกต้อง ไฟล์ DivX ที่ไม่ได้รับรองอาจทำงานไม่ถูกต้อง
- เครื่องเล่นนี้รองรับการแสดงผลไฟล์ DivX ไม่เกิน 1,590 นาที 43 วินาที ไม่สามารถทำการค้นหาเกินเวลาที่จำกัดนี้ได้
- สำหรับรายละเอียดเกี่ยวกับเวอร์ชันของวิดีโอ DivX ที่สามารถเล่นบนเครื่องเล่นนี้ได้ โปรดอ้างอิงจาก ข้อมูลจำเพาะ (หน้า 61)
- สำหรับรายละเอียดเกี่ยวกับ DivX โปรดไปที่เว็บไซต์ต่อไปนี้: <http://www.divx.com/>

ไฟล์คำบรรยาย DivX

- สามารถใช้ไฟล์คำบรรยายรูปแบบ Srt ที่มีนามสกุลไฟล์ ".srt" ได้
- สามารถใช้ไฟล์คำบรรยายได้เพียงไฟล์เดียวเท่านั้นในไฟล์ DivX แต่ละไฟล์ ไม่สามารถใช้ไฟล์คำบรรยายหลายไฟล์ได้
- ไฟล์คำบรรยายที่ดีขึ้นด้วยจำนวนตัวอักษรเท่ากับจำนวนตัวอักษรหน้านามสกุลไฟล์ DivX จะมีความเกี่ยวข้องกับไฟล์ DivX จำนวนอักขระที่อยู่หน้านามสกุลไฟล์ดีต่อเท่ากันพอดี อย่างไรก็ตาม หากมีไฟล์ DivX หนึ่งในไฟล์และไฟล์คำบรรยายหนึ่งไฟล์ในไฟล์เดอเรียเดียว จะสามารถใช้ไฟล์ดังกล่าวได้แม้ว่าชื่อไฟล์จะไม่เหมือนกัน
- ต้องจัดเก็บไฟล์คำบรรยายไว้ในไฟล์เดอเรียด้วยกันเป็นไฟล์ DivX
- สามารถใช้งานไฟล์คำบรรยายได้สูงสุด 255 ไฟล์ ระบบจะไม่ตอบสนองไฟล์คำบรรยายอื่นๆ
- สามารถตั้งชื่อไฟล์คำบรรยายโดยใช้อักขระได้สูงสุด 64 ตัวอักษร เมื่อรวมนามสกุลไฟล์แล้ว หากตั้งชื่อไฟล์โดยใช้อักขระเกิน 64 ตัวอักษร ระบบอาจไม่ตอบสนองไฟล์คำบรรยายดังกล่าว

- รหัสอักขระสำหรับไฟล์คำบรรยายต้องเป็นไปตามมาตรฐาน ISO-8859-1 การใช้อักขระที่ไม่เป็นไปตามมาตรฐาน ISO-8859-1 อาจทำให้การแสดงผลอักขระไม่ถูกต้อง
- คำบรรยายอาจแสดงผลได้ไม่ถูกต้องหากอักขระที่ปรากฏในไฟล์คำบรรยายมีรหัสควบคุมรวมอยู่ด้วย
- สำหรับเนื้อหาที่มีอัตราการเล่นข้อมูลสูง คำบรรยายและภาพอาจไม่ตรงกัน
- หากคำบรรยายหลายภาษาถูกโปรแกรมมา ให้แสดงผลภายในช่วงระยะเวลาที่สั้นมาก เช่น 0.1 วินาที คำบรรยายอาจไม่สามารถแสดงผลตามเวลาที่ถูกต้องได้

ตารางมีเดียที่รองรับ

ทั่วไป

- เวลาในการเล่นสูงสุดของไฟล์เสียงที่จัดเก็บในแผ่นดิสก์: 60 ชม.
- เวลาในการเล่นสูงสุดของไฟล์เสียงที่จัดเก็บในอุปกรณ์จัดเก็บข้อมูล USB: 7.5 ชม. (450 นาที)

CD-R/-RW, DVD-R/-R SL-R DL/DVD-RW

รูปแบบโคเดก	MP3, WMA, AAC, AVI, MPEG
-------------	--------------------------

อุปกรณ์จัดเก็บข้อมูล USB

รูปแบบโคเดก	MP3, WMA, WAV, AAC, FLAC, AVI, MPEG-PS, MP4, 3GP, MKV, MOV, ASF, FLV, M4V, MPEG-TS
-------------	------------------------------------------------------------------------------------

MP3 ที่รองรับ

- เวอร์ชัน 2.x ของ ID3 tag จะเล่นเป็นลำดับแรก เมื่อมีทั้งเวอร์ชัน 1.x และเวอร์ชัน 2.x
- เครื่องเล่นนี้ไม่รองรับการเล่นต่อไปนี้: MP3i (MP3 interactive), mp3 PRO, m3u playlist

ความถี่การสุ่มสัญญาณ	USB: 8 kHz ถึง 48 kHz แผ่นดิสก์: 16 kHz ถึง 48 kHz
อัตราความเร็วในการส่งข้อมูล	8 kbps ถึง 320 kbps (CBR)/VBR
ID3 TAG	USB: เวอร์ชัน 1.0/1.1/2.2/3/2.4 แผ่นดิสก์: เวอร์ชัน 1.0/1.1/2.2/2.3

WMA ที่รองรับ

- เครื่องเล่นนี้ไม่รองรับการเล่นต่อไปนี้: Windows Media™ Audio 9.2 Professional, Lossless, Voice

ความถี่การสุ่มสัญญาณ	USB: 32 kHz ถึง 48 kHz แผ่นดิสก์: 8 kHz ถึง 48 kHz
อัตราความเร็วในการส่งข้อมูล	USB: 8 kbps ถึง 320 kbps (CBR)/VBR แผ่นดิสก์: 5 kbps ถึง 320 kbps (CBR)/VBR

WAV ที่รองรับ

- ความถี่การสุ่มสัญญาณที่แสดงบนจอแสดงผลอาจถูกปิดเศษ
- ไม่สามารถเล่นไฟล์ WAV บน CD-R/-RW, DVD-R/-RW/-R SL/-R DL ได้

ความถี่การสุ่มสัญญาณ	16 kHz ถึง 48 kHz
----------------------	-------------------

AAC ที่รองรับ

- เครื่องเล่นนี้จะเล่นไฟล์ AAC ที่เข้ารหัสโดย iTunes

ความถี่การสุ่มสัญญาณ	USB: 8 kHz ถึง 48 kHz แผ่นดิสก์: 8 kHz ถึง 44.1 kHz
อัตราความเร็วในการส่งข้อมูล	USB: 16 kbps ถึง 320 kbps (CBR) แผ่นดิสก์: 8 kbps ถึง 320 kbps (CBR)

FLAC ที่รองรับ

ความถี่การสุ่มสัญญาณ	8 kHz ถึง 192 kHz
อัตราความเร็วในการส่งข้อมูล	8 kbps ถึง 24 kbps (CBR)

DivX ที่รองรับ

- เครื่องเล่นนี้ไม่รองรับการเล่นต่อไปนี้: DivX รูปแบบพิเศษ, ฟิล์ม DivX ที่ไม่มีข้อมูลวีดิโอ, ฟิล์ม DivX ที่เข้ารหัสด้วย audio codec LPCM (Linear PCM)
- การเริ่มต้นเล่นแผ่นดิสก์อาจเกิดความล่าช้าเล็กน้อย ทั้งนี้ขึ้นอยู่กับองค์ประกอบของข้อมูลไฟล์ เช่น จำนวนการสตรีมระบบเสียง
- หากไฟล์มีขนาดใหญ่กว่า 4 GB การเล่นอาจหยุดลงก่อนที่จะเล่นจบ
- การใช้งานแบบพิเศษบางอย่างอาจไม่สามารถทำได้เนื่องจากองค์ประกอบของข้อมูลไฟล์ DivX
- ฟิล์มที่มีอัตราการโอนถ่ายข้อมูลสูงอาจไม่สามารถเล่นได้ตามปกติ อัตราการโอนถ่ายมาตรฐานคือ 4 Mbps สำหรับ CD และ 10.08 Mbps สำหรับ DVD

CD-R/-RW, DVD-R/-R SL/-R DL/DVD-RW, อุปกรณ์จัดเก็บข้อมูล USB

นามสกุล	USB: .divx, .avi แผ่นดิสก์: .divx
ความละเอียดสูงสุด	720 × 576

ไฟล์วีดิโอที่รองรับ (USB)

- ระบบอาจไม่สามารถเล่นไฟล์ได้ตามปกติ ทั้งนี้ขึ้นอยู่กับระบบหรือรูปแบบที่ไฟล์ถูกสร้างขึ้นหรือขึ้นอยู่กับเนื้อหาของไฟล์
- เครื่องเล่นนี้ไม่รองรับการโอนถ่ายข้อมูลแบบ Packet Write
- เครื่องเล่นนี้สามารถแสดงชื่อไฟล์และชื่อไฟล์เดอร์ได้สูงสุด 32 ตัวอักษร นับจากอักษรตัวแรก รวมไปถึงนามสกุลไฟล์และชื่อไฟล์เดอร์ เครื่องเล่นนี้อาจพยายามแสดงผลโดยการลดขนาดตัวอักษรลง ทั้งนี้ขึ้นอยู่กับพื้นที่สำหรับแสดงผล อย่างไรก็ตาม จำนวนตัวอักษรสูงสุดที่สามารถแสดงผลได้จะแตกต่างกันไปตามความกว้างของแต่ละตัวอักษรและพื้นที่สำหรับแสดงผล
- ลำดับการเลือกไฟล์หรือการใช้งานอื่นๆ อาจมีการเปลี่ยนแปลง ทั้งนี้ขึ้นอยู่กับซอฟต์แวร์ที่ใช้เข้ารหัสหรือบันทึกไฟล์
- เครื่องจะเล่นแผ่นดิสก์ที่ผ่านการบีบอัดระบบเสียงโดยหยุดระหว่างเพลงเพียงช่วงสั้นๆ เท่านั้น โดยไม่คำนึงถึงความยาวของช่วงว่างระหว่างเพลงที่บันทึกมาในต้นฉบับ
- ฟิล์มบางไฟล์อาจไม่สามารถเล่นได้ ทั้งนี้ขึ้นอยู่กับอัตราบิต
- ความละเอียดสูงสุดจะขึ้นอยู่กับ video codec ที่รองรับ

.avi

video codec ที่รองรับ	MPEG4, DivX, H.264, H.263
ความละเอียดสูงสุด	1,920 × 1,080
อัตราเฟรมภาพสูงสุด	30 เฟรมต่อวินาที

.mpg/.mpeg

video codec ที่รองรับ	MPEG2
ความละเอียดสูงสุด	720 × 576
อัตราเฟรมภาพสูงสุด	30 เฟรมต่อวินาที

.divx

video codec ที่รองรับ	DivX
ความละเอียดสูงสุด	720 × 576
อัตราเฟรมภาพสูงสุด	30 เฟรมต่อวินาที

.mp4

video codec ที่รองรับ	MPEG4, H.264, H.263
ความละเอียดสูงสุด	1,920 × 1,080
อัตราเฟรมภาพสูงสุด	30 เฟรมต่อวินาที

.3gp

video codec ที่รองรับ	H.263
ความละเอียดสูงสุด	1,920 × 1,080
อัตราเฟรมภาพสูงสุด	30 เฟรมต่อวินาที

.mkv

video codec ที่รองรับ	MPEG4, H.264, VC-1
ความละเอียดสูงสุด	1,920 × 1,080
อัตราเฟรมภาพสูงสุด	30 เฟรมต่อวินาที

.mov

video codec ที่รองรับ	MPEG4, H.264, H.263
ความละเอียดสูงสุด	1,920 × 1,080
อัตราเฟรมภาพสูงสุด	30 เฟรมต่อวินาที

.flv

video codec ที่รองรับ	H.264
ความละเอียดสูงสุด	1,920 × 1,080
อัตราเฟรมภาพสูงสุด	30 เฟรมต่อวินาที

.wmv/.asf

video codec ที่รองรับ	VC-1
ความละเอียดสูงสุด	1,920 × 1,080
อัตราเฟรมภาพสูงสุด	30 เฟรมต่อวินาที

.m4v

video codec ที่รองรับ	MPEG4, H.264, H.263
ความละเอียดสูงสุด	1,920 X 1,080
อัตราเฟรมภาพสูงสุด	30 เฟรมต่อวินาที

.ts/.m2ts/.mts

video codec ที่รองรับ	MPEG4, H.264, MPEG2
ความละเอียดสูงสุด	1,920 X 1,080
อัตราเฟรมภาพสูงสุด	30 เฟรมต่อวินาที

ตัวอย่างลำดับขั้น

หมายเหตุ

เครื่องเล่นนี้จะกำหนดหมายเลขไฟล์เดอริมาให้ผู้ใช้ไม่สามารถกำหนดหมายเลขไฟล์เดอริเองได้

Bluetooth



เครื่องหมายคำว่า *Bluetooth*® และโลโก้เป็นเครื่องหมายการค้าจดทะเบียนของ Bluetooth SIG, Inc. และ PIONEER CORPORATION ใช้งานเครื่องหมายดังกล่าวภายใต้ใบอนุญาตเครื่องหมายการค้าและชื่อทางการค้าอื่นๆ เป็นของเจ้าของบริษัทที่เกี่ยวข้อง

WMA

Windows Media เป็นเครื่องหมายการค้า จดทะเบียนหรือเครื่องหมายการค้าของ Microsoft Corporation ในประเทศสหรัฐอเมริกา และ/หรือ ประเทศอื่นๆ

- เครื่องเล่นนี้ประกอบด้วยเทคโนโลยีที่ครอบครองโดย Microsoft Corporation และไม่สามารถใช้งานหรือแจกจ่ายโดยไม่ได้รับอนุญาตจาก Microsoft Licensing, Inc. ได้

FLAC

สงวนลิขสิทธิ์ © 2000-2009 Josh Coalson
สงวนลิขสิทธิ์ © 2011-2013 Xiph.Org Foundation
การแจกจ่ายหรือนำไปใช้ในรูปแบบต้นฉบับและแบบไบนารีทั้งหมดโดยมีหรือไม่มีกำไร สามารถดำเนินการได้ในกรณีที่ไม่ตรงตามเงื่อนไขต่อไปนี้:
- การแจกจ่ายโค้ดต้นฉบับต้องคงไว้ตามประกาศด้านลิขสิทธิ์ข้างต้น รายการเงื่อนไขนี้ และข้อสงวนสิทธิ์ที่ระบุไว้ด้านล่างนี้
- การแจกจ่ายในรูปแบบไบนารีต้องทำสำเนาประกาศด้านลิขสิทธิ์ข้างต้น รายการเงื่อนไขนี้ และข้อสงวนสิทธิ์ที่ระบุไว้ด้านล่างนี้ ลงในเอกสารและ/หรือสื่ออื่นๆ ที่ให้ไปพร้อมกับการแจกจ่าย
- ต้องไม่ใช่ชื่อของ Xiph.org Foundation หรือชื่อของผู้สนับสนุน เพื่อรับรองหรือส่งเสริมเครื่องเล่นที่พัฒนาต่อจากซอฟต์แวร์นี้ โดยไม่ได้รับอนุญาตเป็นลายลักษณ์อักษรล่วงหน้า

ซอฟต์แวร์นี้ได้รับการจัดหาโดยเจ้าของลิขสิทธิ์และผู้สนับสนุน "ตามสภาพที่เป็นอยู่" โดยปราศจากการรับประกันใดๆ ทั้งแบบแสดงอย่างชัดเจนหรือแบบโดยนัย รวมถึงแต่ไม่จำกัดเฉพาะการรับประกันความสามารถในการจำหน่ายต่อ และความเหมาะสมสำหรับการใช้เพื่อวัตถุประสงค์เฉพาะๆ ไม่ว่าในกรณีใดๆ เจ้าของลิขสิทธิ์หรือผู้สนับสนุนจะไม่รับผิดชอบต่อความเสียหายโดยตรง ความเสียหายโดยอ้อม ความเสียหายที่เป็นอุบัติเหตุ ความเสียหายพิเศษ ความเสียหายที่เป็นตัวอย่างหรือความเสียหายที่เป็นผลสืบเนื่อง (รวมถึงแต่ไม่จำกัดเฉพาะการจัดหาสินค้าหรือบริการทดแทน การสูญเสียการใช้งาน ข้อมูล หรือค่า หรือการหยุดชะงักของธุรกิจ) ไม่ว่าจะมีสาเหตุจากอะไรก็ตาม

ก็ตาม และไม่ว่าจะใช้ทฤษฎีความรับผิดชอบใดก็ตาม ไม่ว่าจะเป็นการรับผิดชอบตามสัญญา ความรับผิดชอบแบบจำกัด หรือการละเมิด (รวมถึงการละเลยหรือกรณีอื่นใด) ที่เกิดขึ้นในลักษณะใดๆ จากการใช้ซอฟต์แวร์นี้ แม้กระทั่งในกรณีที่ได้รับการบอกกล่าวเกี่ยวกับความเสียหายที่อาจเกิดขึ้น

DivX



อุปกรณ์ DivX® Home Theater Certified ได้รับการทดสอบสำหรับการเล่นวิดีโอ DivX Home Theater คุณภาพสูง (รวมถึง .avi, .divx) หากท่านพบเห็นโลโก้ DivX แสดงว่าท่านสามารถเล่นวิดีโอเรื่องโปรดของท่านได้อย่างอิสระ DivX®, DivX Certified® และโลโก้ที่เกี่ยวข้องเป็นเครื่องหมายการค้าของ DivX, LLC และนำมาใช้งานภายใต้ใบอนุญาต
อุปกรณ์ DivX Certified® นี้สามารถเล่นไฟล์วิดีโอ DivX® Home Theater ได้สูงสุดถึง 576p (รวมถึง .avi, .divx)
ดาวน์โหลดซอฟต์แวร์ฟรีได้ที่ www.divx.com เพื่อสร้าง เล่น และสตรีมวิดีโอดิจิทัล

AAC

AAC ย่อมาจาก Advanced Audio Coding และหมายถึงมาตรฐานเทคโนโลยีการบีบอัดเสียงที่ใช้กับ MPEG-2 และ MPEG-4 แอปพลิเคชันสำหรับการเข้ารหัสไฟล์ AAC มีอยู่มากมาย แต่รูปแบบและนามสกุลไฟล์อาจแตกต่างกันไป ทั้งนี้ขึ้นอยู่กับแพลตฟอร์มที่ใช้ในการเข้ารหัส ตัวเครื่องนี้จะเล่นไฟล์ AAC ที่เข้ารหัสโดย iTunes

WebLink

WebLink เป็นเครื่องหมายการค้าของ Abalta Technologies, Inc.

Waze

Waze และโลโก้ Waze เป็นเครื่องหมายการค้าจดทะเบียนของ Google LLC

Google, Google Play, Android

Google, Google Play และ Android เป็นเครื่องหมายการค้าของ Google LLC.

Android Auto

androidauto
Android Auto เป็นเครื่องหมายการค้าของ Google LLC.

ข้อมูลเพิ่มเติมเกี่ยวกับอุปกรณ์ iPod ที่เชื่อมต่อ

- Pioneer จะไม่รับผิดชอบต่อการสูญหายของข้อมูลจาก iPod แม้ว่าข้อมูลนั้นจะสูญหายในระหว่างการใช้งานเครื่องเล่นนี้ โปรดสำรองข้อมูล iPod ของท่านเป็นประจำ
- อย่าให้ iPod สัมผัสกับแสงแดดโดยตรงเป็นเวลานาน การสัมผัสกับแสงแดดโดยตรงเป็นเวลานานอาจส่งผลให้ iPod เกิดความผิดปกติเนื่องจากผลกระทบจากอุณหภูมิสูง
- อย่าวาง iPod ไว้ในบริเวณที่มีอุณหภูมิสูง

- เชื่อมต่อ iPod ให้แน่นขณะชาร์จที่ ระวังอย่าให้ iPod ตกลงบนพื้นเพราะอาจเข้าไปติดอยู่ใต้เบาะเบาะหรือเป็นคันเร่ง
- สำหรับรายละเอียดเพิ่มเติม โปรดอ้างอิงจากคู่มือการใช้งาน iPod

iPhone, iPod และ Lightning



การใช้สัญลักษณ์ Made for Apple หมายความว่าอุปกรณ์เสริมนั้นได้รับการออกแบบมาสำหรับเชื่อมต่อกับผลิตภัณฑ์ของ Apple ที่ระบุอยู่ในสัญลักษณ์นั้นโดยเฉพาะ และได้รับการรับรองโดยผู้พัฒนาว่าเป็นไปตามมาตรฐานด้านการปฏิบัติงานของ Apple Apple จะไม่รับผิดชอบต่อการดำเนินงานของอุปกรณ์นี้หรือความสอดคล้องกับมาตรฐานด้านความปลอดภัยและข้อบังคับอื่นๆ ของอุปกรณ์นี้ โปรดทราบว่าการใช้งานอุปกรณ์เสริมนี้กับผลิตภัณฑ์ของ Apple อาจส่งผลต่อประสิทธิภาพการทำงานแบบไร้สาย iPhone, iPod, iPod nano, iPod touch และ Lightning เป็นเครื่องหมายการค้าของ Apple Inc. ที่จดทะเบียนในประเทศสหรัฐอเมริกา และประเทศอื่นๆ

App Store

App Store เป็นสัญลักษณ์การบริการของ Apple Inc.

iOS

iOS เป็นเครื่องหมายการค้าซึ่ง Cisco เป็นผู้ครอบครองสิทธิในเครื่องหมายการค้าในประเทศสหรัฐอเมริกาและประเทศอื่นๆ บางประเทศ

iTunes

iTunes เป็นเครื่องหมายการค้าของ Apple Inc. ที่จดทะเบียนในประเทศสหรัฐอเมริกา และประเทศอื่นๆ

Apple Music

Apple Music เป็นเครื่องหมายการค้าของ Apple Inc. ที่จดทะเบียนในประเทศสหรัฐอเมริกา และประเทศอื่นๆ

Apple CarPlay



Apple CarPlay เป็นเครื่องหมายการค้าของ Apple Inc.

การใช้สัญลักษณ์ Works with Apple หมายความว่าอุปกรณ์เสริมนั้นได้รับการออกแบบมาสำหรับทำงานร่วมกับเทคโนโลยีที่ระบุอยู่ในสัญลักษณ์นั้นโดยเฉพาะ และได้รับการรับรองโดยผู้พัฒนาว่าเป็นไปตามมาตรฐานด้านการปฏิบัติงานของ Apple

Siri

ทำงานร่วมกับ Siri ผ่านไมโครโฟน

รุ่น iPod/iPhone ที่รองรับการใช้งาน

- iPhone 7
- iPhone 7 Plus
- iPhone SE
- iPhone 6s

- iPhone 6s Plus
- iPhone 6
- iPhone 6 Plus
- iPhone 5s
- iPhone 5c
- iPhone 5
- iPhone 4s
- iPod touch (รุ่น 6)
- iPod touch (รุ่น 5)
- iPod nano® (รุ่น 7)

ขึ้นอยู่กับรุ่นของ iPod/iPhone อาจไม่สามารถใช้ร่วมกับแหล่งสัญญาณ AV บางแหล่ง สำหรับรายละเอียดเกี่ยวกับการรองรับการใช้งาน iPod/iPhone กับเครื่องเล่นนี้ โปรดอ้างอิงจากคู่มือบนเว็บไซต์ของเรา

การใช้บริการข้อมูลผ่านแอป

ข้อมูลสำคัญ

ข้อกำหนดสำหรับการเข้าถึงบริการข้อมูลผ่านแอปโดยใช้เครื่องเล่นนี้:

- สามารถดาวน์โหลดแอปพลิเคชันข้อมูลผ่านแอปสำหรับสมาร์ตโฟนเวอร์ชันล่าสุดที่รองรับ Pioneer จากผู้ให้บริการลงในสมาร์ตโฟนของท่าน
- มีบัญชีปัจจุบันสำหรับผู้ใช้บริการเนื้อหา
- แพ็กเกจการใช้งานอินเทอร์เน็ตของสมาร์ตโฟนหมายเหตุ: หากแพ็กเกจการใช้งานอินเทอร์เน็ตสำหรับสมาร์ตโฟนของท่านไม่ได้เป็นแบบเหมาจ่าย อาจมีการเรียกเก็บค่าใช้จ่ายเพิ่มเติมจากผู้ให้บริการอินเทอร์เน็ตสำหรับการเข้าถึงบริการข้อมูลผ่านแอปผ่านเครือข่าย 3G, EDGE และ/หรือเครือข่าย LTE (4G)
- เชื่อมต่ออินเทอร์เน็ตผ่านเครือข่าย 3G, EDGE, LTE (4G) หรือเครือข่าย Wi-Fi
- เชื่อมต่อ iPhone ของท่านเข้ากับเครื่องเล่นนี้โดยใช้สายอะแดปเตอร์ของ Pioneer ซึ่งเป็นอุปกรณ์เสริม

ข้อจำกัด:

- การเข้าถึงบริการข้อมูลผ่านแอปจะขึ้นอยู่กับความพร้อมใช้งานของโทรศัพท์มือถือ และ/หรือความครอบคลุมของเครือข่าย Wi-Fi ในการอนุญาตให้สมาร์ตโฟนของท่านเชื่อมต่อกับอินเทอร์เน็ต
- ความสามารถในการให้บริการอาจมีข้อจำกัดในบางพื้นที่ สำหรับข้อมูลเพิ่มเติม โปรดติดต่อผู้ให้บริการข้อมูลผ่านแอป
- ความสามารถของเครื่องเล่นนี้ในการเข้าถึงบริการข้อมูลผ่านแอปอาจมีการเปลี่ยนแปลงโดยไม่แจ้งให้ทราบล่วงหน้า และอาจได้รับผลกระทบจากข้อใดข้อหนึ่งต่อไปนี้: ปัญหาเกี่ยวกับความเข้ากันได้กับเวอร์ชันเฟิร์มแวร์ของสมาร์ตโฟนในอนาคต ปัญหาเกี่ยวกับเวอร์ชันของแอปพลิเคชันบริการข้อมูลผ่านแอปสำหรับสมาร์ตโฟนในอนาคต การเปลี่ยนแปลงหรือยกเลิกแอปพลิเคชันบริการข้อมูลผ่านแอปหรือบริการจากผู้ให้บริการ
- Pioneer จะไม่รับผิดชอบต่อปัญหาใดๆ ที่อาจเกิดขึ้นเนื่องจากเนื้อหาในรูปแบบแอปพลิเคชันที่ไม่ถูกต้องหรือไม่สมบูรณ์
- เนื้อหาและการทำงานของแอปพลิเคชันต่างๆ ที่รองรับจะอยู่ภายใต้ความรับผิดชอบของผู้ให้บริการ App
- ใน WebLink, Apple CarPlay และ Android Auto การทำงานผ่านเครื่องเล่นนี้จะถูกจำกัดในขณะชาร์จ ซึ่งผู้ใช้บริการ App จะเป็นผู้กำหนดฟังก์ชันที่สามารถใช้งานได้
- ความสามารถในการทำงานของ WebLink, Apple CarPlay และ Android Auto จะถูกกำหนดโดยผู้ใช้บริการ App และผู้ถูกกำหนดโดย Pioneer
- WebLink, Apple CarPlay และ Android Auto ช่วยให้สามารถเข้าถึงแอปพลิเคชันต่างๆ นอกเหนือจากรายการที่แสดงอยู่ได้ (ขึ้นอยู่กับข้อจำกัดขณะชาร์จ) แต่ขอบเขตของเนื้อหาที่สามารถใช้ได้นั้นจะถูกกำหนดโดยผู้ใช้บริการ App

Spotify®



SPOTIFY และโลโก้ Spotify เป็นเครื่องหมายการค้าจดทะเบียนของ Spotify AB อุปกรณ์เคลื่อนที่แบบดิจิทัลที่รองรับและการสมัครสมาชิกแบบ Premium Subscription ที่จำเป็น และสถานที่หรือเว็บไซต์ที่มีให้บริการ โปรดดู <https://www.spotify.com>

ข้อสังเกตเกี่ยวกับการรับชมวิดีโอ

โปรดทราบว่าการใช้งานระบบนี้เพื่อการค้าหรือเพื่อเผยแพร่ต่อสาธารณชนถือเป็นการละเมิดสิทธิของผู้สร้างสรรค์ผลงานภายใต้ความคุ้มครองตามกฎหมายลิขสิทธิ์

ข้อสังเกตเกี่ยวกับการรับชม DVD-Video

อุปกรณ์นี้ใช้เทคโนโลยีป้องกันการคัดลอกที่ได้รับการคุ้มครองจากกฎหมายลิขสิทธิ์ของสหรัฐอเมริกาและสิทธิในทรัพย์สินทางปัญญาอื่นๆ ของ Rovi Corporation ห้ามทำการวิศวกรรมย้อนกลับและถอดแยกชิ้นส่วน

ข้อสังเกตเกี่ยวกับการใช้งานไฟล์ MP3

การใช้งานเครื่องเล่นนี้โดยปกติโดยอนุญาตสำหรับใช้งานส่วนบุคคลที่ไม่ใช่เชิงพาณิชย์เท่านั้น และ

ไม่ได้อนุญาตหรือบงกถึงสิทธิในการใช้เครื่องเล่นนี้ในเชิงพาณิชย์ (เช่น การสร้างรายได้ การออกอากาศตามเวลาจริง (ภาคพื้นดิน, ดาวเทียม, สายเคเบิล และ/หรือมีเดียอื่นๆ) การออกอากาศ/สตรีมมิ่งผ่านทางอินเทอร์เน็ต, อินเทอร์เน็ต และ/หรือเครือข่ายอื่นๆ หรือในระบบการกระจายเนื้อหาอิเล็กทรอนิกส์อื่นๆ เช่น การใช้งาน Pay-Audio หรือ Audio-On-Demand สำหรับการใช้งานดังกล่าวจำเป็นต้องมีใบอนุญาตแตกต่างหาก สำหรับรายละเอียด โปรดไปที่ <http://www.mp3licensing.com>

การใช้งานหน้าจอ LCD อย่างถูกต้อง

การใช้งานหน้าจอ LCD

- หากหน้าจอ LCD สัมผัสกับแสงแดดโดยตรงเป็นเวลานาน จะทำให้หน้าจอร้อนขึ้นจนส่งผลให้เกิดความเสียหายต่อหน้าจอ LCD เมื่อไม่ได้ใช้งานเครื่องเล่นนี้ โปรดหลีกเลี่ยงอย่าให้เครื่องสัมผัสกับแสงแดดให้มากที่สุดหากเป็นไปได้
- การใช้งานหน้าจอ LCD ภายในช่วงอุณหภูมิที่แสดงอยู่ในหัวข้อข้อมูลจำเพาะ หน้า 61
- อย่าใช้งานหน้าจอ LCD ที่อุณหภูมิสูงกว่าหรือต่ำกว่าช่วงอุณหภูมิการทำงานที่ระบุ เนื่องจากหน้าจอ LCD อาจไม่ทำงานตามปกติและอาจได้รับความเสียหาย
- ไม่ต้องปิดคลุมหน้าจอ LCD เพื่อให้สามารถมองเห็นหน้าจอได้ชัดเจนเมื่ออยู่ภายในรถ อย่าออกแรงกดหน้าจอมากเกินไปเพราะจะทำให้เสียหายได้
- อย่ากดหน้าจอ LCD แรงเกินไปเพราะอาจทำให้เกิดรอยขีดข่วนได้
- ห้ามใช้สิ่งของอื่นใดแตะที่หน้าจอ LCD นอกเหนือจากนิ้วมือของท่าน เมื่อใช้งานฟังก์ชันเมนูควบคุมแบบสัมผัส หน้าจอ LCD เป็นรอยขีดข่วนได้ง่าย

จอภาพผลึกเหลว (LCD)

- หากหน้าจอ LCD อยู่ใกล้กับช่องลมของระบบปรับอากาศ โปรดแน่ใจว่าลมจากระบบปรับอากาศไม่ได้เป่าลงบนหน้าจอ ความร้อนจากเครื่องทำความร้อนอาจทำให้หน้าจอ LCD แตก และลมเย็นจากเครื่องปรับอากาศอาจทำให้ความชื้นก่อตัวขึ้นภายในตัวเครื่องเล่น ส่งผลให้เกิดความเสียหายได้
- จุดดำหรือจุดขาวเล็กๆ (จุดสว่าง) อาจปรากฏบนหน้าจอ LCD ซึ่งเป็นลักษณะตามธรรมชาติของหน้าจอ LCD และไม่ได้เป็นการระบุถึงความผิดปกติ
- หากหน้าจอ LCD สัมผัสกับแสงแดดโดยตรง จะทำให้มองหน้าจอได้ไม่ชัด
- เมื่อใช้งานโทรศัพท์มือถือ ให้เสถียรภาพของโทรศัพท์มือถืออยู่ห่างจากหน้าจอ LCD เพื่อป้องกันสัญญาณรบกวนวิทยุ เช่น จุดเล็กๆ หรือแถบสี

การบำรุงรักษาหน้าจอ LCD

- เมื่อต้องการจัดฝุ่นหรือทำความสะอาดหน้าจอ LCD ให้ปิดเครื่องเป็นอันดับแรก จากนั้นให้เช็ดหน้าจอด้วยผ้าแห้งเนื้อนุ่ม
- ขณะเช็ดหน้าจอ LCD โปรดระมัดระวังอย่าให้พื้นผิวมีรอยขีดข่วน อย่าใช้ผลิตภัณฑ์เคมีสำหรับทำความสะอาดที่กระด้างหรือมีฤทธิ์กัดกร่อน

หลอดแบ็คไลท์ LED (ไดโอดเปล่งแสง)

- ภายในจอแสดงผลจะมีการใช้ไดโอดเปล่งแสงในการส่องสว่างให้กับหน้าจอ LCD
- การใช้งานหลอดแบ็คไลท์ LED ในอุณหภูมิที่ต่ำอาจทำให้สัญญาณภาพช้าลง และทำให้คุณภาพของภาพลดลงเนื่องจากลักษณะเฉพาะตัวตามธรรมชาติของหน้าจอ LCD เมื่ออุณหภูมิสูงขึ้นคุณภาพของภาพจะดีขึ้น

- อายุการใช้งานผลิตภัณฑ์ของหลอดแบ็คไลท์ LED จะอยู่ที่มากกว่า 10,000 ชั่วโมง อย่างไรก็ตาม อายุการใช้งานดังกล่าวอาจลดลงหากใช้งานในบริเวณที่มีอุณหภูมิสูง
- หากอายุการใช้งานของหลอดแบ็คไลท์ LED สิ้นสุดลงแล้ว หน้าจอจะมืดลงและไม่สามารถแสดงภาพได้อีกต่อไป ในกรณีนี้ โปรดติดต่อตัวแทนจำหน่ายของท่านหรือศูนย์บริการ Pioneer ที่ได้รับอนุญาตที่อยู่ใกล้ที่สุด

ข้อมูลจำเพาะ

ทั่วไป

อัตราแหล่งจ่ายไฟ:
ไฟฟ้ากระแสตรง 14.4 V (อนุญาตให้ใช้ได้ 10.8 V ถึง 15.1 V)

ระบบการวัด:
ชนิดซีวิล

อัตราการใช้กระแสไฟฟ้าสูงสุด:
10.0 A

ขนาด (กว้าง × สูง × ลึก):
โครง (D):
178 มม. × 100 มม. × 164 มม.
ถาดรับแผ่นดิสก์:

171 มม. × 97 มม. × 3 มม.
น้ำหนัก:
1.4 กก.

จอแสดงผล

ขนาดหน้าจอ/สัดส่วนการแสดงผล:
กว้าง 6.78 นิ้ว/16:9 (ส่วนแสดงผลที่ใช้งานได้:
152.4 มม. × 80.208 มม.)

พิกเซล:
1,152,000 (2,400 × 480)

วิธีการแสดงผล:
จอ TFT แบบ Active matrix

ระบบสี:
รองรับระบบ PAL/NTSC/PAL-M/PAL-N/
SECAM
ช่วงอุณหภูมิใช้งาน:
-10 °C ถึง +60 °C

ระบบเสียง

กำลังขับสูงสุด:
• 50 W × 4
• 50 W × 2 ช่องสัญญาณ/4 Ω + 70 W × 1
ช่องสัญญาณ/2 Ω (สำหรับซบวูฟเฟอร์)
กำลังขับต่อเนื่อง:
22 W × 4 (50 Hz ถึง 15 kHz, 5 %THD,
4 Ω LOAD, ขับทั้งสองช่องสัญญาณ)
โพลอิมพีแดนซ์:
4 Ω (อนุญาตให้ใช้ได้ 4 Ω ถึง 8 Ω |2 สำหรับ
1 ช่องสัญญาณ)

ระดับเสียงเอาต์พุต (สูงสุด): 4.0 V
อีควอไลเซอร์ (กราฟฟิเคออีควอไลเซอร์ 13 แถบ):
ความถี่:
50 Hz/80 Hz/125 Hz/200 Hz/315 Hz/
500 Hz/800 Hz/1.25 kHz/2 kHz/3.15 kHz/
5 kHz/8 kHz/12.5 kHz
อัตราขยาย: ±12 dB (2 dB/ขั้น)

<โหมดมาตรฐาน>

HPF:
ความถี่:
25 Hz/31.5 Hz/40 Hz/50 Hz/63 Hz/80 Hz/
100 Hz/125 Hz/160 Hz/200 Hz/250 Hz
ค่าความชัน (Slope):
-6 dB/oct, -12 dB/oct, -18 dB/oct, -24
dB/oct, OFF

ซบวูฟเฟอร์/LPF:
ความถี่:
25 Hz/31.5 Hz/40 Hz/50 Hz/63 Hz/80 Hz/
100 Hz/125 Hz/160 Hz/200 Hz/250 Hz

ค่าความชัน (Slope):
-6 dB/oct, -12 dB/oct, -18 dB/oct, -24
dB/oct, -30 dB/oct, -36 dB/oct, OFF

อัตราขยาย:
+10 dB ถึง -24 dB (1 dB/ขั้น)

เฟส: ปกติ/ย้อนกลับ
การหน่วงเวลาเสียง:
0 ถึง 140 ขั้น (2.5 ชม./ขั้น)

การเพิ่มเสียงเบส:
อัตราขยาย: +12 dB ถึง 0 dB (2 dB/ขั้น)

ระดับความดังของลำโพง:
+10 dB ถึง -24 dB (1 dB/ขั้น)

<โหมดเครือข่าย>
HPF (สูง):
ความถี่:
1.25 kHz/1.6 kHz/2 kHz/2.5 kHz/3.15 kHz/
4 kHz/5 kHz/6.3 kHz/8 kHz/10 kHz/
12.5 kHz

ค่าความชัน (Slope):
-6 dB/oct, -12 dB/oct, -18 dB/oct, -24
dB/oct

HPF (กลาง):
ความถี่:
25 Hz/31.5 Hz/40 Hz/50 Hz/63 Hz/80 Hz/
100 Hz/125 Hz/160 Hz/200 Hz/250 Hz

ค่าความชัน (Slope):
-6 dB/oct, -12 dB/oct, -18 dB/oct, -24
dB/oct

HPF (ต่ำ):
ความถี่:
25 Hz/31.5 Hz/40 Hz/50 Hz/63 Hz/80 Hz/
100 Hz/125 Hz/160 Hz/200 Hz/250 Hz

ค่าความชัน (Slope):
-6 dB/oct, -12 dB/oct, -18 dB/oct, -24
dB/oct, OFF

LPF (กลาง):
ความถี่:
1.25 kHz/1.6 kHz/2 kHz/2.5 kHz/3.15 kHz/
4 kHz/5 kHz/6.3 kHz/8 kHz/10 kHz/
12.5 kHz

ค่าความชัน (Slope):
-6 dB/oct, -12 dB/oct, -18 dB/oct, -24
dB/oct, OFF

LPF (สูง):
ความถี่:
1.25 kHz/1.6 kHz/2 kHz/2.5 kHz/3.15 kHz/
4 kHz/5 kHz/6.3 kHz/8 kHz/10 kHz/
12.5 kHz

ค่าความชัน (Slope):
-6 dB/oct, -12 dB/oct, -18 dB/oct, -24
dB/oct, OFF

ซบวูฟเฟอร์:
ความถี่:
25 Hz/31.5 Hz/40 Hz/50 Hz/63 Hz/80 Hz/
100 Hz/125 Hz/160 Hz/200 Hz/250 Hz

ค่าความชัน (Slope):
-6 dB/oct, -12 dB/oct, -18 dB/oct, -24
dB/oct, -30 dB/oct, -36 dB/oct, OFF

อัตราขยาย:
+10 dB ถึง -24 dB (1 dB/ขั้น)

เฟส: ปกติ/ย้อนกลับ
การหน่วงเวลาเสียง:
0 ถึง 140 ขั้น (2.5 ชม./ขั้น)

การเพิ่มเสียงเบส:
อัตราขยาย: +12 dB ถึง 0 dB (2 dB/ขั้น)

ระดับความดังของลำโพง:
+10 dB ถึง -24 dB (1 dB/ขั้น)

ไดรฟ์ DVD

ระบบ:
DVD-V, VCD, CD, MP3, WMA, AAC, DivX,
MPEG player

ดิสก์ที่ใช้ได้:
DVD-VIDEO, VIDEO-CD, CD, CD-R, CD-
RW, DVD-R, DVD-RW, DVD-R DL

รหัสพื้นที่: 3
รูปแบบสัญญาณ:

ความถี่การสุ่มสัญญาณ:
8 kHz/16 kHz/32 kHz/44.1 kHz/48 kHz

จำนวนบิตการควอนไทซ์:
16 บิต/20 บิต/24 บิต; Linear

การตอบสนองต่อความถี่:
5 Hz ถึง 22,000 Hz (ด้วย DVD ที่ความถี่

การสุ่มสัญญาณ 48 kHz)
อัตราส่วนสัญญาณต่อเสียงรบกวน:
91 dB (1 kHz) (เครือข่าย IHF-A) (ระดับ RCA)

ระดับเสียงเอาต์พุต:
วัตต์:
1.0 V p-p/75 Ω (±0.2 V)

จำนวนช่องสัญญาณ: 2 (สเตอริโอ)
รูปแบบการถอดรหัส MP3:
MPEG-1 & 2 & 2.5 Audio Layer 3

รูปแบบการถอดรหัส WMA:
เวอร์ชัน 7, 7.1, 8, 9, 9.1, 9.2 (2
ช่องสัญญาณเสียง) (Windows Media Player)

รูปแบบการถอดรหัส AAC:
MPEG-4 AAC (เข้ารหัสด้วย iTunes เท่านั้น):
.m4a (เวอร์ชัน 12.5 และต่ำกว่านั้น)

รูปแบบการถอดรหัส DivX:
Home Theater เวอร์ชัน 3, 4, 5.2, 6
(ยกเว้นอัลตราและ HD):
.avi, .divx

รูปแบบการถอดรหัสวิดีโอ MPEG:
MPEG-1, MPEG-2, MPEG-4 (part2),
MS-MPEG-4 (เวอร์ชัน 3)

USB

ข้อกำหนดมาตรฐาน USB:
USB 1.1, USB 2.0 ความเร็วเต็มพิกัด,
USB 2.0 ความเร็วสูง

การจ่ายกระแสไฟสูงสุด: 1.5 A
คลาส USB:

MSC (Mass Storage Class), MTP (Media
Transfer Protocol)

ระบบไฟล์: FAT16, FAT32, NTFS
<ระบบเสียง USB>

รูปแบบการถอดรหัส MP3:
MPEG-1 & 2 & 2.5 Audio Layer 3

รูปแบบการถอดรหัส WMA:
เวอร์ชัน 7, 7.1, 8, 9, 10, 11, 12
(2 ช่องสัญญาณเสียง) (Windows Media Player)

รูปแบบการถอดรหัส AAC:

MPEG-4 AAC (เข้ารหัสด้วย iTunes เท่านั้น)
(เวอร์ชัน 12.5 และเก่ากว่านั้น)

รูปแบบการถอดรหัส FLAC:

เวอร์ชัน 1.3.0 (Free Lossless Audio Codec)

รูปแบบสัญญาณ WAV (โหมด MSC เท่านั้น):

Linear PCM

ความถี่การสุ่มสัญญาณ:

Linear PCM:

16 kHz/22.05 kHz/24 kHz/32 kHz/44.1
kHz/48 kHz

<ภาพ USB>

รูปแบบการถอดรหัส JPEG (โหมด MSC เท่านั้น):

.jpeg, .jpg, .jpe

การสุ่มจำนวนพิกเซล: 4:2:2, 4:2:0

ขนาดการถอดรหัส:

สูงสุด: 8,192 (สูง) × 7,680 (กว้าง)

ต่ำสุด: 32 (สูง) × 32 (กว้าง)

รูปแบบการถอดรหัส PNG (โหมด MSC เท่านั้น):

.png

ขนาดการถอดรหัส:

สูงสุด: 720 (สูง) × 576 (กว้าง)

ต่ำสุด: 32 (สูง) × 32 (กว้าง)

รูปแบบการถอดรหัส BMP (โหมด MSC เท่านั้น):

.bmp

ขนาดการถอดรหัส:

สูงสุด: 1,920 (สูง) × 936 (กว้าง)

ต่ำสุด: 32 (สูง) × 32 (กว้าง)

<วีดีโอ USB>

รูปแบบการถอดรหัสวีดีโอ H.264:

Base Line Profile, Main Profile, High Profile

รูปแบบการถอดรหัสวีดีโอ H.263:

Base Line Profile 0/3

รูปแบบการถอดรหัสวีดีโอ VC-1:

Simple Profile, Main Profile, Advanced
Profile

DivX:

Home Theater

รูปแบบการถอดรหัสวีดีโอ MPEG4:

Simple Profile, Advanced Simple Profile

รูปแบบการถอดรหัสวีดีโอ MPEG2:

Main Profile

Bluetooth

เวอร์ชัน: รองรับ

Bluetooth 4.1

กำลังขับ:

สูงสุด +4 dBm (Power class 2)

แถบคลื่นความถี่:

2,400 MHz ถึง 2,483.5 MHz

FM จูนเนอร์

ช่วงความถี่:

87.5 MHz ถึง 108 MHz

ความไวที่ใช้งานได้:

12 dBf (1.1 μ V/75 Ω , mono, S/N: 30 dB)

อัตราส่วนสัญญาณต่อเสียงรบกวน:

72 dB (เครือข่าย IEC-A)

AM จูนเนอร์

ช่วงความถี่:

530 kHz ถึง 1,640 kHz (10 kHz), 531 kHz ถึง
1,602 kHz (9 kHz)

ความไวที่ใช้งานได้:

28 μ V (S/N: 20 dB)

อัตราส่วนสัญญาณต่อเสียงรบกวน:

62 dB (เครือข่าย IEC-A)

หมายเหตุ

เนื่องจากการพัฒนาเครื่องเล่น ข้อมูลจำเพาะและ
การออกแบบ บริษัทอาจมีการเปลี่ยนแปลงโดยไม่ต้อง
แจ้งให้ทราบ

ศูนย์บริการไฟโอเนียร์

กรุงเทพมหานครและปริมณฑล

ลำดับ	ศูนย์บริการแต่งตั้ง Authorized Service Center	ที่อยู่	โทรศัพท์	โทรสาร
1	ฝ่ายบริการ บริษัท ไฟโอเนียร์ อิเล็กทรอนิกส์ (ประเทศไทย) จำกัด	719 ชั้น 17 อาคารเคพีเอ็นทาวเวอร์ ถนนพระราม 9 แขวงบางกะปิ เขตห้วยขวาง กรุงเทพฯ 10310	02-717-0300	02-717-0306
2	บริษัท อมรศูนย์รวมอะไหล่อิเล็กทรอนิกส์ จำกัด	10 ชั้น 2 อาคารดิโอสต์สยามพลาซ่า ถนนบูรพา แขวงวังบูรพาภิรมย์ เขตพระนคร กรุงเทพฯ 10200	02-623-8181-99	02-623-9189
3	ศูนย์บริการ โฟร์เอสอีเล็กทรอนิกส์	39/4-5 หมู่ 5 ถนนศาลายา-บางภาษี ต.ศาลายา อ.พุทธมณฑล จ.นครปฐม 73170	034-246064-5	-
4	บีก แอนด์ บอส เซอร์วิส	868 ถนนมหาไชย ถนนบูรพา แขวงวังบูรพาภิรมย์ เขตพระนคร กรุงเทพฯ 10200	02-623-7008-9, 086-402-8399	02-623-7008
5	พี แอนด์ พี เซอร์วิส	34/147 ซอยประชาอุทิศ 13 เวียงเทพ 9 ซอย 4 เขตดอนเมือง กรุงเทพฯ 10210	02-083-6603, 084-324-6044	02-083-6603
6	โปรคอมแพ็ค	39/10 หมู่ 9 ซอยสุขาสำเจียก ถนนนวลจันทร์ แขวงคลองกุ่ม เขตบึงกุ่ม กรุงเทพฯ 10203	02-946-2795, 081-314-8691	02-946-2795
ลำดับ	ศูนย์ซ่อม Dealer Service Center	ที่อยู่	โทรศัพท์	โทรสาร
7	บริษัท ร็อคเก็ตฮาร์ด จำกัด	48/2 ถนนรัชดาภิเษก แขวงลาดยาว เขตจตุจักร กรุงเทพฯ 10900	02-792-9999	02-792-9977

ภาคกลาง				
ลำดับ	ศูนย์บริการแต่งตั้ง Authorized Service Center	ที่อยู่	โทรศัพท์	โทรสาร
8	เทคนิคศูนย์บริการ (สาขาศรีราชา)	44 ถนนเทศบาล 1 ต.ศรีราชา อ.ศรีราชา จ.ชลบุรี 20110	038-311803	-
9	เทคนิคศูนย์บริการ (สาขาพัทยา)	206/105 ซอยโรงแรมทาร์วินอินทาร์วิน ถนนพื้ทยากลาง ต.หนองปรือ อ.บางละมุง จ.ชลบุรี	089-401-3800	-
10	หจก. ส่วนสายฟ้าศูนย์ซ่อมทีวีสี วีดีโอ เครื่องเสียง (สาขาระยอง)	144/43-44 ถนนสุขุมวิท ต.ท่าประดู่ อ.เมือง จ.ระยอง 21000	038-861300-3	038-861303
11	หจก. ส่วนสายฟ้าศูนย์ซ่อมทีวีสี วีดีโอ เครื่องเสียง (สาขาจันทบุรี)	9/4-5 ถนนเทศบาล 2 (สี่แยกด่วนสายฟ้า) ต.วัดใหม่ อ.เมือง จ.จันทบุรี 22000	039-311604	-
ภาคเหนือ				
ลำดับ	ศูนย์บริการแต่งตั้ง Authorized Service Center	ที่อยู่	โทรศัพท์	โทรสาร
12	บริษัท พีวเจอร์ อิเล็กทรอนิกส์ เซอร์วิส จำกัด	30/19 หมู่ 5 ถนนชูปเปอร์ไฮเวย์ เชียงใหม่-ลำปาง ต.ฟ้าฮ่าม อ.เมืองเชียงใหม่ จ.เชียงใหม่ 50000	053-240117-8	053-240058
13	ศูนย์บริการซุมพลีอิเล็กทรอนิกส์	355/46 ถนนบุญวาทย์ (ดวงรัตน์) ต.สวนดอก อ.เมือง จ.ลำปาง 52100	054-323445-6	054-230363
ลำดับ	ศูนย์ซ่อม Dealer Service Center	ที่อยู่	โทรศัพท์	โทรสาร
14	เอช อาร์ ไฮไฟ แอนด์ มอเตอร์สปอร์ต	988 หมู่ 7 ต.สมอแข อ.เมืองพิษณุโลก จ.พิษณุโลก 65000	055-986255	055-986255
15	บริษัท อำนวยมอเตอร์แอร์ 2 จำกัด	452 ถนนชูปเปอร์ไฮเวย์ ต.หนองป่าครั่ง อ.เมือง จ.เชียงใหม่ 50000	053-247444, 053-266397-9	053-266141

ภาคตะวันออกเฉียงเหนือ

ลำดับ	ศูนย์ซ่อม Dealer Service Center	ที่อยู่	โทรศัพท์	โทรสาร
16	บริษัท เอส พี บ้านคาร์แคร์ จำกัด (สำนักงานใหญ่)	553/8 ถ.มิตรภาพ ต.โนนเมือง อ.เมืองนครราชสีมา จ.นครราชสีมา 30000	044-262941, 044-261939	044-261543
17	หจก.มารินแม็กซ์ ออโตโอ	89/3-4 ถ.มิตรภาพ อ.เมือง จ.ขอนแก่น 40000	043-332935-6	043-237030
ลำดับ	ศูนย์บริการแต่งตั้ง Authorized Service Center	ที่อยู่	โทรศัพท์	โทรสาร
18	ศูนย์บริการเซ็นทรัลวิฑู	15/12 ถนนมนตรี ต.ตลาดใหญ่ อ.เมือง จ.ภูเก็ต 83000	076-225900	076-225900
19	บริษัท บอส เซอร์วิส เซ็นเตอร์ จำกัด	97/6 ถนนราษฎร์ยินดี ต.หาดใหญ่ อ.หาดใหญ่ จ.สงขลา 90110	074-230630	074-230630

ภาคใต้

ลำดับ	ศูนย์ซ่อม Dealer Service Center	ที่อยู่	โทรศัพท์	โทรสาร
20	บริษัท พี.เค อินเทอร์เน็ต จำกัด	158 ถนน เขาวราช ต.ตลาดใหญ่ อ.เมือง จ.ภูเก็ต 93000	076-218884, 089-7296335	

ประเภท	: เครื่องเล่นวิทยุดีวีดี, ซีดี, MP3, WMA, AAC, DivX, JPEG พร้อมจอภาพรองรับ USB, iPod สำหรับติดตามยนต์
วิธีการใช้งาน	: ใช้รีโมทการวิทยุ, ดีวีดี, ซีดีพร้อมจอภาพควบคุมการเล่น USB, iPod และ Bluetooth
กระแสไฟที่ใช้งาน	: ไฟกระแสตรงจากแบตเตอรี่ 10.8 – 15.1 โวลท์
ขนาดตัวเครื่อง	: (178 กว้าง x 100 สูง x 164 ยาว มิลลิเมตร)
น้ำหนักรวมทั้งชุด	: (1.4 กิโลกรัม)
ผลิตโดย	: บริษัท ไพอิเนียร์แมนูแฟจเจอร์ริง (ประเทศไทย) จำกัด 1/31 หมู่ 5 ต.คานหาม อ.อุทัย จ.พระนครศรีอยุธยา
ผู้จัดจำหน่ายในประเทศไทย	: บริษัท ไพอิเนียร์อิเล็กทรอนิกส์ (ประเทศไทย) จำกัด 719 ชั้น 17 อาคารเคพีเอ็นทาวเวอร์ ถนนพระราม 9 แขวงบางกะปิ เขตห้วยขวาง กรุงเทพฯ 10310
ราคาขายปลีก	: AVH-Z5250BT ๑๙,๐๐๐ บาท

Visit us on the World Wide Web at

<http://pioneer.jp/group/index-e.html>

<Middle East & Africa>

Pioneer Gulf.FZE

<http://www.pioneer-mea.com>

<Oceania>

Pioneer Electronics Australia. Pty.Ltd

<http://www.pioneer.com.au/>

<Asia>

Pioneer Electronics Asiacentre.Pte

<http://www.pioneer.com.sg>

Pioneer (HK) Ltd.

<http://www.pioneerhongkong.com.hk>

Pioneer High Fidelity Taiwan Co., Ltd.

<http://www.pioneer-twn.com.tw>

<Latin>

Pioneer International Latin America S.A.

<http://www.pioneer-latin.com>

PIONEER CORPORATION

28-8, Honkomagome 2-chome, Bunkyo-ku,
Tokyo 113-0021, Japan

PIONEER ELECTRONICS (USA) INC.

P.O. Box 1540, Long Beach, California 90801-1540, U.S.A.
TEL: (800) 421-1404

PIONEER EUROPE NV

Haven 1087, Keetberglaan 1, B-9120 Melsele, Belgium/Belgique
TEL: (0) 3/570.05.11

PIONEER ELECTRONICS ASIACENTRE PTE. LTD.

2 Jalan Kilang Barat, #07-01, Singapore 159346
TEL: 65-6378-7888

PIONEER ELECTRONICS AUSTRALIA PTY. LTD.

5 Arco Lane, Heatherton, Victoria, 3202 Australia
TEL: (03) 9586-6300

PIONEER ELECTRONICS DE MÉXICO S.A. DE C.V.

Bldv. Manuel Ávila Camacho 138, 10 piso
Col.Lomas de Chapultepec, México, D.F. 11000
Tel: 52-55-9178-4270, Fax: 52-55-5202-3714

先鋒股份有限公司

台北市內湖區瑞光路407號8樓
電話：886-(0)2-2657-3588

先鋒電子（香港）有限公司

香港九龍長沙灣道909號5樓
電話：852-2848-6488